

Asist®

smart garden

Gasoline Chain Saw 45cc, 45cm



AB4P45-45B

PŘEKLAD PŮVODNÍHO NÁVODU K POUŽITÍ

PREKLAD PŮVODNÉHO NÁVODU NA POUŽITIE - AZ ALKALMAZÁSI ORSZÁGOS UTASÍTÁSOK FORDÍTÁSA -
PREVOD IZVIRNIH NAVODIL ZA UPORABO - TŁUMACZENIE ORYGINALNYCH INSTRUKCJI DO UŻYTKU

CZ – BENZÍNOVÁ ŘETĚZOVÁ PÍLA 45CC, 45CM	- NÁVOD K POUŽITÍ	4 - 14
SK – BENZÍNOVÁ REŤAZOVÁ PÍLA 45CC, 45CM	- NÁVOD NA POUŽITIE	15 - 25
H – BENZINMOTOROS LÁNCFŰRÉSZ 45CC, 45CM	- Kezelési utasítás	26 - 36
SLO – BENCINSKA VERIŽNA ŽAGA 45CC, 45 CM	- Navodila za uporabo	37 - 47
PL – SPALINOWA PIŁA ŁANCUCHOWA 45CC, 45CM	- Instrukcja obsługi	48 - 58

U.S.REST AND SHOP. LLC, Veselská 699, 199 00 Praha, www.rs-we.com

SYMBOLS

Náradí je určeno pouze pro domácí - hobby použití.
Náradie je určené iba pre domáce - hobby použitie.
A szerszám célja az otthoni - hobby használatra.
Orodje je namenjeno izključno za domačo ali hobi uporabo.
Narzędzie jest przeznaczone jedynie do użycia domowego lub hobbyistycznego.



Před prvním použitím si přečtete návod k obsluze
Pred prvím použitím si prečítajte návod na použitie
Beüzemelés előtt olvassa el a használati utasítást
Pred prvo uporabo preberite navodila za uporabo!
Przed pierwszym użyciem uważnie przeczytaj instrukcję obsługi.



Nebezpečí
Nebezpečie
Figyelmeztetés
Nevarnosť!
Niebezpieczeństwo



Používejte ochranu sluchu
Používajte ochranu sluchu
Használjon fülvédőt
Uporabljajte zaščitna sredstva za varovanje sluha!
Używaj środków ochrony sluchu



Používejte ochranu zraku
Používajte ochranu zraku
Használjon védőszemüveget
Uporabljajte zaščitna sredstva za varovanje vida!
Używaj środków ochrony wzroku



Používejte ochrannou dýchací roušku
Používajte ochrannú dýchaciu rúžku
Használjon porvédő maszkot
Uporabljajte zaščitno dihalno masko!
Używaj maski ochronnej



Správný směr řezu
Správny smer rezu
Helyes irány Vágás
Pravilna smer rezanja
Prawidłowy kierunek cięcia



Řetězová brzda
Reťazová brzda
Lánc fék
Zavora verige
Hamulec łańcucha



Používejte ochrannou obuv
Používajte ochrannú obuv
Viseljen védő lábbeli
Nositi zaščitna obutev
Używaj obuwia ochronnego



Nepracujte v dešti
Nevystavujte dažďu
Nem működik az esőben
Ne izpostavljajte dežju
Nie wystawiać na deszcz



Používejte ochranné rukavice
Používajte ochranné rukavice
Viseljen védőkesztyűt
Nositi zaščitne rokavice
Używaj rękawic ochronnych

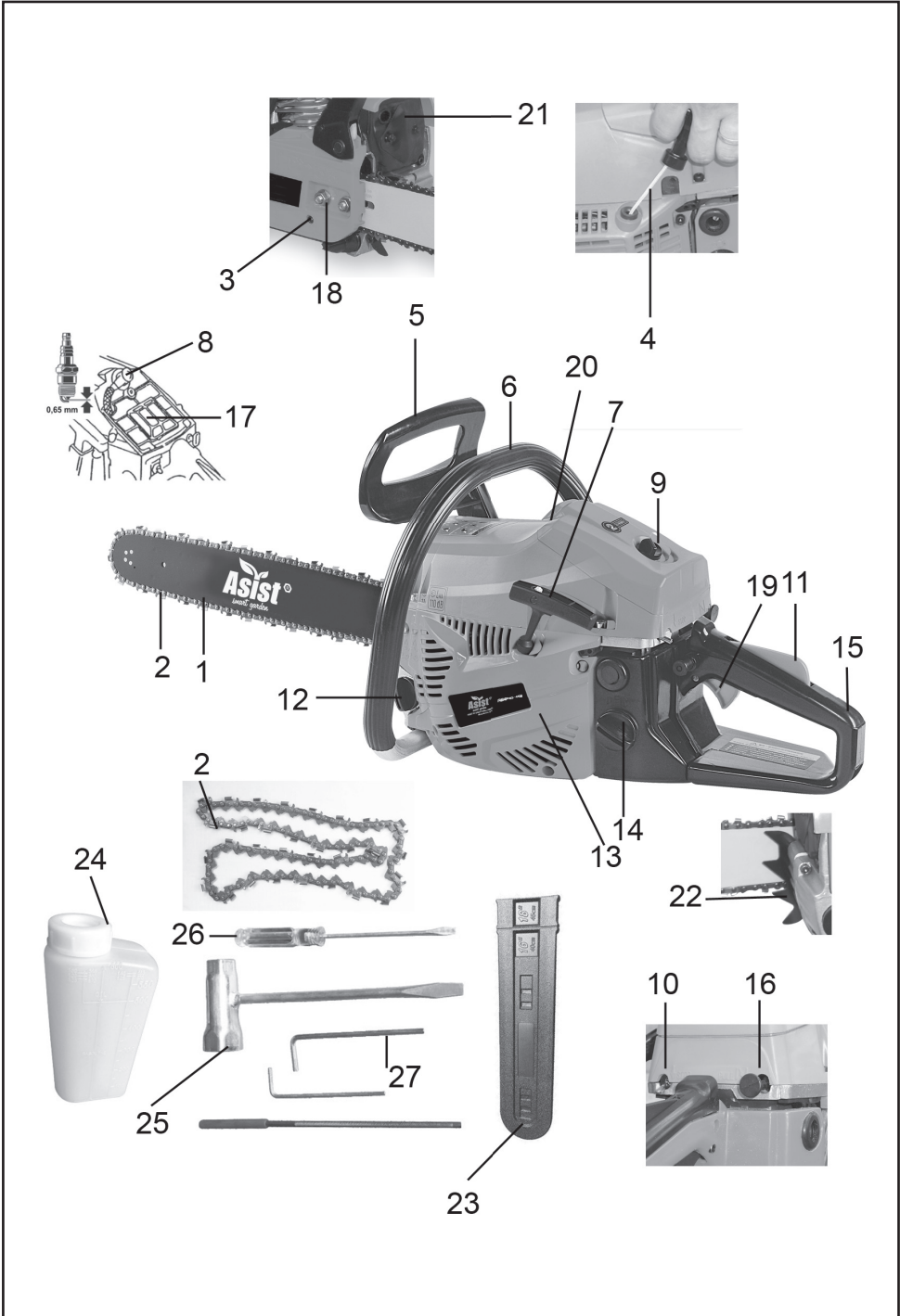

BEZPEČNOSTNÍ POKYNY

Pečlivě si prostudujte následující pokyny

Upozornění!

Benzínovou motorovou řetězovou pilu smí používat pouze osoby starší 18 let, které jsou k tomu zdravotně způsobilé. Obsluha musí splňovat podmínky stanovené vyhláškou 42/1985 Sb. a souvisejícími předpisy. Nikdy nepoužívejte motorovou pilu, jste-li osamoceni a bez možnosti přivolat pomoc!

Dozržením výše uvedeného se sníží riziko vážného poranění osob nebo poškození zařízení. Předtím, než s pilou začnete pracovat, si pečlivě prostudujte všechny instrukce uvedené v tomto návodu a tyto instrukce dodržujte. Uchovávejte je na bezpečném místě.

! - Tento symbol označuje nebezpečí zranění, nebo poškození výrobku .

BEZPEČNOSTNÍ POKYNY / SYMBOLY

Vaše motorová řetězová pila je vybavena bezpečnostními štítkem, S pokyny a symboly uvedenými na tomto štítku, spolu s bezpečnostními instrukcemi uvedenými na těchto stránkách je nutné se dobře obeznámit a dodržovat je!

JAK POROZUMĚT SYMBOLŮM A BARVÁM NA (OBR. 1)

! UPOZORNĚNÍ:



1. Pozor! Zpětný ráz - při práci si dejte pozor na zpětný ráz pily.
2. Pozor! Vyhněte se takovým činnostem, při kterých může dojít ke zpětnému rázu. Zamezte kontaktu špičky lišty s materiálem.
3. Nikdy nadržte pilu pouze jednou rukou.
4. Pilu držte vždy pevně oběma rukama. Pravou rukou uchopte zadní rukojeť a levou rukou přední rukojeť.

! V případě nedodržení pokynů uvedených v této příručce, hrozí riziko úrazu.

- Motorová pila odpovídá platným technickým předpisům a normám.

Udržujte pracovní prostor v čistém stavu

! Nepořádek v pracovním prostoru a na pracovních stolech je často zdrojem zranění.

! Vezměte v úvahu okolí pracovního prostoru
Nevystavujte pilu působení deště. Zajistěte řádné osvětlení pracovního prostoru. Nepoužívejte pilu, v prostředí s nebezpečím vzniku požáru nebo výbuchu!

S motorovou pilou nedovolte manipulovat dětem. Zabraňte zvířatům přístupu k zařízení.

! Při práci s motorovou pilou nejezte, nepijte a nekuřte.

! Dbejte na to, aby se vaše prsty, oděv, vlasy nebo jiná část vašeho těla nedostala do přílišné blízkosti rotujících nebo rozpálených částí stroje.

! Nikdy nepracujte s pilou, pokud je jakýmkoliv způsobem poškozená.

! Nikdy nemanipulujte motorovou řetězovou pilou pouze jednou rukou! Při takovéto manipulaci může dojít k vážnému poranění obsluhy nebo v okolí stojících osob. Motorovou řetězovou pilu držte při práci vždy oběma rukama!

! Nepoužívejte řetězovou pilu, jste-li unaveni.

! Používejte bezpečnostní obuv, přiléhavý oděv, ochranné rukavice, prostředky k ochraně zraku, sluchu a hlavy. To znamená ochranné brýle, sluchátka a přilbu. Doporučujeme použít přilbu s ochranným štítem pro ochranu celého obličeje.

! Při manipulaci s palivem postupujte opatrně. Motorovou pilu startujte a používejte minimálně 3m od místa plnění palivem.

! Když motorovou pilu startujete nebo s pilou řežete, nedovolte, aby byly v blízkosti jiné osoby. Všechny osoby a zvířata musí být v dostatečné vzdálenosti.

! Nikdy nezačněte řezat, pokud nemáte zajištěn volný pracovní prostor bez jakýchkoliv překážek. Vždy dbejte na pevný postoj a nepracujte v nestabilních polohách. Mějte vždy volnou naplánovanou ústupovou cestu při pádu stromu.

! Před nastartováním motoru se ujistěte, že se řetězová pila nedotýká žádných předmětů.

! Řetězovou pilu přenášejte pouze s vypnutým motorem, vodič lištou natočenou směrem dozadu a s výfukem směřujícím od těla.

! Nepracujte s řetězovou pilou, je-li poškozená, nesprávně nastavená nebo není kompletně a bezpečně smontovaná. Ujistěte se, že se řetězová pila zastaví, když dojde k uvolnění plynové páky.

! Před každým nastavováním pily nebo prováděním údržbových prací vždy vypněte motor a odpojte kontakt svíčky.

! Při řezání malých keřů a stromků buďte nanejvýš opatrní, protože slabé větvičky mohou být řetězem pily

zachyceny a mohou být vymrštěny směrem k obsluze.

! Při řezání větví, které jsou v pnutí, dávejte pozor na odpružení, aby jste nebyli zasaženi vymrštěnou větví, když dojde k uvolnění pnutí ve vláknech dřeva.

! Rukojeti pily udržujte vždy čisté, suché a očištěné od oleje nebo paliva.

! Neřežte řetězovou pilou stromy, pokud jste na tento úkon nebyli řádně proškoleni.

! Nepoužívejte řetězovou pilu v blízkosti hořlavých tekutin a nebo plynů, ať již v uzavřeném prostoru nebo venku. Hrozí nebezpečí výbuchu nebo vzniku požáru.

! Nedoplnějte palivo, olej nebo mazivo při běžícím motoru řetězové pily.

! Nepoužívejte řetězovou pilu na jiné účely, než pro které byla zkonstruována. Tato motorová pila byla zkonstruována a je určena pouze k řezání dřeva. Nikdy tuto pilu nepoužívejte k řezání plastů, zdiva nebo jiných materiálů.

! Motorovou pilu neumývejte pod tekoucí vodou a neponořujte ji do vody!

! Pokud pila začne vydávat abnormální zvuk nebo zápach, okamžitě ukončete práci. Opravu výrobku může vykonávat pouze kvalifikovaný personál.

! Použití příslušenství, které není doporučováno výrobcem, nebo není prodáváno s výrobkem může způsobit požár nebo poranění.

! Nevyměňujte části stroje, neprovádějte sami opravy, ani jiným způsobem nezasahujte do konstrukce stroje. Opravy motorové pily může řešit pouze školený personál, resp. autorizovaná servisní organizace.

! Každé nastavení nebo úprava výrobku bez oprávnění naší společnosti může způsobit úraz, nebo škodu uživateli.

BEZPEČNOSTNÍ OPATŘENÍ K OMEZENÍ ZPĚTNÉHO RÁZU

! UPOZORNĚNÍ : Zpětný ráz může způsobit nebezpečnou ztrátu kontroly nad řetězovou pilou. Výsledkem může být vážné nebo smrtelné zranění obsluhy nebo okolo stojících osob. Vždy buďte ostražití. Točivý zpětný ráz a škrťací zpětný ráz jsou hlavními provozními nebezpečími motorové řetězové pily a hlavní příčinou většiny úrazů.

Zpětnému rázu se vyhnete patřičnou opatrností a správnou technikou řezání.

Ke zpětnému rázu může dojít tehdy, když se špička vodící lišty dotkne řezaného materiálu nebo, když dřevo sevře nebo zaškrťí řetěz pily v řezu. Kontakt špičky se dřevem může v některých případech způsobit bleskově-rychlou reakci - vystřelení vodící lišty směrem nahoru a zpět směrem k obsluze.

Škrceň řetězu pily podél spodku vodící lišty může vytrhnout pilu směrem od obsluhy. Škrceň řetězu pily na vrchu vodící lišty může tlačit pilu směrem k obsluze. Nespoléhejte se pouze na bezpečnostní zařízení pily. Jako uživatel řetězové pily musíte mít na paměti několik kroků, které vám umožní pracovat s Vaší řetězovou pilou bez zranění nebo nehod.

Při základním pochopení zpětného rázu můžete snížit a eliminovat jeho rizika a překvapení. Náhlá pře-

kvapení přispívají k možným nehodám a následným úrazům.

Motorovou řetězovou pilu držte pevně oběma rukama. Při spuštěném motoru mějte pravou ruku na zadní rukojeti a levou ruku na přední rukojeti. Rukojeť držte pevně všemi prsty, které obejmou rukojeť pily. Pevné držení Vám pomůže snížit zpětný ráz a umožní Vám mít pod kontrolou celou pilu.

- Ujistěte se, že místo, na kterém řežete, je bez jakýchkoliv překážek. Nedovolte, aby se špička vodící lišty dotkla polena, větve a nebo jakékoliv překážky, která by mohla být zasažena při provozu pily.

Řežte při vysokých otáčkách motoru.

Neřežte nad úrovní výšky ramen.

Dodržujte pokyny k ostření řetězu a údržbě řetězové pily.

Při výměně používejte pouze lišty a řetězy specifikované výrobcem nebo odpovídající doporučené příslušenství.

TYTO BEZPEČNOSTNÍ POKYNY USCHOVEJTE !!!

POPIS (A)

Benzínová motorová řetězová pila je zkonstruována na řezání dřeva.

K ochraně obsluhy je pila vybavena různými ochrannými prvky. Pila je též vybavena antivibračním systémem, díky kterému vibrace motoru nejsou přenášeny na rukojeť.

1. Vodící lišta
2. Pilový řetěz
3. Šroub napínáku řetězu
4. Lanko startování
5. Páka brzdy řetězu / chránič levé ruky
6. Přední rukojeť
7. Rukojeť startování
8. Svíčka
9. Kryt vzduchového filtru
10. START/STOP vypínač
11. Bezpečnostní vypínač
12. Víčko olejové nádrže
13. Kryt startéru
14. Víčko palivové nádrže
15. Zadní rukojeť
16. Sytič
17. Vzduchový filtr
18. Matice bočního krytu / vodící lišty
19. Plynová páka
20. Kryt
21. Štít tlumiče
22. Ozubená opěrka
23. Kryt vodící lišty
24. Nádobka na míchání paliva
25. Klíč
26. Šroubovák
27. Imbusový klíč

Bezpečnostní prvky

Čísla předcházejícího popisu odpovídají číslům bezpečnostního prvku pro ulehčení hledání bezpečnost-

ních prvků.

2 - Řetěz pily s malým zpětným rázem pomáhá podstatnou měrou redukovat zpětný ráz, nebo intenzitu zpětného rázu díky speciálně navrhnutým omezovacím zubům a bezpečnostním prvkům.

5 – Páka brzdy řetězu / chránič ruku chrání levou ruku obsluhy v případě jejího sklouznutí z přední rukojeti při běhu pily. Brzda řetězu je bezpečnostní prvek navržený ke snížení rizika poranění v důsledku zpětného rázu, a to zastavením pohybujícího se řetězu pily v milisekundách. Spouští se pomocí páky brzdy řetězu.

10 – START/STOP vypínač tento vypínač okamžitě zastaví motor. Vypínač "Stop" musí být odblokován, aby bylo možné znovu nastartovat motor.

11 – Bezpečnostní vypínač zabraňuje náhodnému zrychlení motoru. Páku plynu (19) je možno ovládat pouze, když je stlačen bezpečnostní vypínač 11.

22 – Ozubená opěrka/Hrot dorazu slouží k ochraně obsluhy a ulehčení řezání. Hrot nárazníku zvyšuje stabilitu při vertikálním řezání.

PŘÍSLUŠENSTVÍ:

- 1x kryt lišty
- 1x klíč na zapalovací svíčku
- 1x šroubovák - plochý
- 2x imbusový klíč
- 1x ozubená opěrka
- 1x nádoba na míchání palivové směsi
- 1x řetěz
- 1x lišta
- 1x pilník

PIKTOGRAMY

Piktogramy uvedené na obalu výrobku :

- a) Zdvihový objem motoru
- b) Maximální výkon motoru
- c) Obsah palivové nádrže
- d) Obsah olejové nádrže
- e) Délka vodící lišty

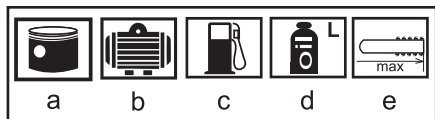

POUŽITÍ A PROVOZ

Nářadí ASIST je určeno pouze pro domácí nebo hobby použití.

Výrobce a dovozce nedoporučují používat toto nářadí

v extrémních podmínkách a při vysokém zatížení. Jakékoliv další doplňující požadavky musí být předmětem dohody mezi výrobcem a odběratelem.

NÁVOD K MONTÁŽI

! UPOZORNĚNÍ

Před uvedením motorové řetězové pily do chodu zkontrolujte, zda je v provozně spolehlivém stavu. Pokud máte jakékoliv pochybnosti, stroj nespouštějte! Věnujte pozornost především těmto bodům:

- Funkčnost brzdy řetězu
- Správně namontovaná vodící lišta
- Správné napětí řetězu pily
- Lehký chod všech spínačů
- Bezpečně namontovaná zástrčka zapalovací svíčky. Je-li zástrčka uvolněná, může dojít k jiskření a k následnému vznícení vzniklé směsi palivo-vzduch.
- Zajistit čistotu rukojeti, aby bylo možno motorovou pilu bezpečně vést.
- Naplnění palivové nádrže správnou směsí paliva
- Naplnění olejové nádrže mazacím olejem na mazaní řetězu.

Pozor! Před údržbou či nastavováním VŽDY nejprve vypněte motor! Při montáži řetězu noste vždy ochranné rukavice, abyste chránili ruce před pořezáním!

Montáž vodící lišty a řetězu

! UPOZORNĚNÍ : Při manipulaci s řetězem pily nebo při jeho seřizování napnutí vždy používejte silné ochranné rukavice.

Povolte matice bočního krytu (18).

Nyní z obalu vyjměte řetěz a řetězovou lištu.

Řetězovou lištu nasadte podélným otvorem do obou vodících čepů.

Vložte řetěz do kruhového řetězového kola (při manipulaci s pilovým řetězem používejte ochranné rukavice, abyste zabránili úrazu). Dbejte na to, aby řetěz zabíral přesně do kruhového řetězového kola. Dbejte na směr otáčení. Navlékněte pilový řetěz opatrně na řetězovou lištu. Dejte pozor na správný směr nasazení řetězu - viz obr.

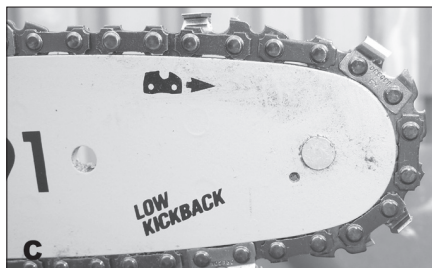

Nyní lze opět nasadit boční kryt. Dbejte na to, aby se páka brzdy řetězu nacházela před montáží krytu zádavně v přední poloze (uvolněný brzdový pás)

Ve zpětné resp. napnuté poloze nelze kryt namontovat. Po montáži bočního krytu se upínací matice řetězové lišty utáhnou jen rukou, aby bylo možné řetěz

ještě napnout.

Nastavení napnutí řetězu pily

Řetěz se nyní pomocí napínacího šroubu (3) napne (otáčením ve směru hodinových ručiček) tak, aby byl napnutý veden v kolejnici řetězové lišty a přesto jím bylo možné volně pohybovat dopředu a dozadu. Nyní se dvě upínací matice (18) pevně utáhnou.

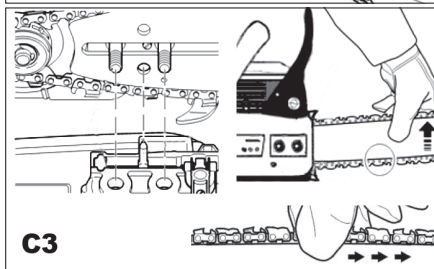
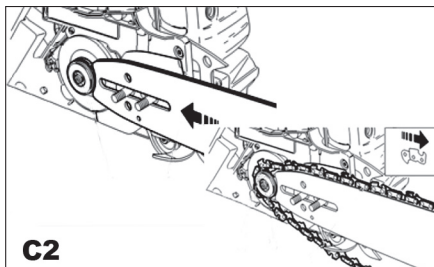

Správné napnutí řetězu pily je zvláště důležité a musí být zkontrolováno jak před spuštěním, tak i průběžně po dobu provozu. Pokud si na tuto činnost najdete dostatek času, řetězová pila se vám odvděčí dobrým výkonem při řezání a delší životností řetězu.

! Pokud je řetěz pily příliš volný a nebo naopak příliš napnutý, řetězové kolo, lišta, řetěz a ložiska klikového hřídele se opotřebávají rychleji.

Pootočte napínací šroub ve směru hodinových ručiček pro zvýšení napnutí řetězu. Pootočením šroubu proti směru hodinových ručiček napnutí řetězu snížíte. Ujistěte se, že řetěz zapadá do drážky přesně po celém obvodu vodící lišty.

Po nastavení napnutí řetězu, přitáhněte matice bočního krytu co nejpevněji. Řetěz má správné napnutí, když přesně zapadne okolo celé lišty a je možné jej posouvat rukou (v rukavici).

Jestliže je obtížné pohnout řetězem po vodící liště nebo jestliže je napevno, nastavili jste příliš velké napnutí. Tento stav vyžaduje minimální úpravy, a to:

Uvolněte matice bočního krytu (18). Zmírněte napnutí otočením napínacího šroubu (3) proti směru hodinových ručiček. Pohněte řetězem na liště dozadu a dopředu. Pokračujte v nastavování dokud se řetěz volně nepohybuje, ale pevně nesedí. Napnutí zvýšíte pootočením nastavovacího šroubu v směru hodinových ručiček.

! UPOZORNĚNÍ : Nový řetěz se provozem natahuje. Proto je potřebné jej po asi 5ti řezáních znovu napnout. Tento jev je u nových řetězů normální, interval mezi potřebou nastavení se postupně prodlouží.

! UPOZORNĚNÍ: Jestliže je řetěz pily příliš volný nebo příliš napnutý, řetězové kolo, lišta, řetěz a ložiska klikového hřídele se opotřebí rychleji. Na obrázku č. 4, je zobrazeno nastavení napnutí za studena (A), za tepla (B) a i stav, kdy je potřebné provést nastavení řetězu (C).

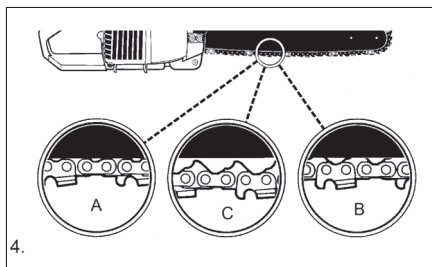

Zkouška brzdy řetězu

Vaše pila je vybavena brzdou řetězu, která snižuje možnost poranění díky zpětnému rázu. Brzda je aktivována, když je proti páce brzdy vytvořeno napětí, t.č. v případě, když při zpětném rázu ruka obsluhy udeří do páky. Když se spustí brzda, okamžitě dojde k zastavení pohybu řetězu.

! UPOZORNĚNÍ : Účelem brzdy řetězu je snížit možnost poranění díky zpětnému rázu. Avšak, nemůže poskytnout dostatečnou míru ochrany, pokud je pila používána bez patřičné opatrnosti. Vždy před použitím pily, a taktéž pravidelně při práci, přezkoušejte funkci brzdy řetězu.

Brzda řetězu je vyřazena (s řetězem jde posouvat), když je páka brzdy zatažena dozadu.

Brzda řetězu je zapnutá (řetěz je zastaven), pokud je páka brzdy v přední poloze. V tomto stavu nemůžete řetězem volně posouvat.

! Páka brzdy může zapadnout pouze do jedné z těchto dvou poloh. Jestliže pocítíte velký odpor, případně když nemůžete dostat páku do ani jedné z těchto poloh, pilu nepoužívejte. Okamžitě ji odnesete do odborného servisního střediska na opravu.

Palivo a mazivo

Do příslušných otvorů nalijte olej na mazání řetězu a směs paliva pro dvoutaktní motory. Dbejte na to, aby nedošlo k rozlití paliva (nebezpečí vznícení). Mísící poměr pro palivo je 25:1.

Před nastartováním pily se vzdalte alespoň 3 metry od místa tankování. Stroj nespustíte v uzavřených nebo špatně odvětrávaných prostorách.

Používejte pouze kvalitní bezolovnatý benzín (oktanové číslo nejméně 90) smíchané v poměru 25:1 (25 dílů benzínu na 1 díl oleje) s vysoce kvalitním olejem pro 2-taktní vysokootáčkové motory. Používejte olej CASTROL Super TT, nebo CASTROL 2T- případně jiný kvalitní olej určený pro 2-taktní vysokootáčkové motory.

Palivo míchejte ve vhodné nádobě. Pokud použijete plastovou nádobu, musí mít antistatickou úpravu. Z důvodu správného promíchání paliva nádobu dobře potřete. Nedostatek oleje v palivové směsi je důvodem k neuznání záruky motoru v případě poruchy.

! UPOZORNĚNÍ : Nikdy nepoužívejte čistý (nesmíchaný) benzín. Toto způsobí trvalé poškození motoru a vaše záruka od výrobce se stane neplatnou. Nikdy nepoužívejte směs paliva, která je stará více než 60 dní.

!UPOZORNĚNÍ : Pokud použijete jiný olej, než je doporučený olej, musí se jednat o vysoce kvalitní olej pro vzduchem chlazené 2-taktní vysokootáčkové motory míchané v poměru 25:1. Nepoužívejte olej pro 2-taktní motory, který má doporučený poměr míchaní 100:1. Jestliže je příčinou poškození motoru použití nesprávného oleje, nemůže Vám být uznána záruka na výrobek.

Doporučovaná paliva

Některá běžná paliva jsou smíchávána s oxidyčlady, jako je alkohol nebo éterové směsi pro dosažení normy čistoty ovzduší. Váš motor ASIST je zkonstruován pro provoz s benzinem určeným pro automobily včetně oxidyčlady benzinů.



Mazání řetězu a lišty

Mazání řetězu je automatické a k mazání doporučujeme pouze kvalitní olej na mazání řetězu. Vždy při plnění palivové nádrže doplňte i nádrž oleje. Pokud dojde k závadě na olejovém čerpadle způsobené použitím jiného než v tomto návodu uvedeného oleje na mazání řetězu, nebude uplatněná reklamacie uznána.



POUŽITÍ A PROVOZ

Kontrola motoru před spuštěním

! UPOZORNĚNÍ: Nikdy nespustíte a nepoužívejte pilu, pokud není správně namontovaná lišta, řetěz a brzda řetězu.

Naplňte palivovou nádrž správnou směsí paliva
Naplňte olejovou nádrž správným olejem pro mazání řetězu a lišty .

Ujistěte se, že je brzda řetězu vypnutá předtím, než pilu nastartujete .

Přesvědčte se, že se v akčním rádiu pily nenacházejí žádné nepovolané osoby ani zvířata.

Při startování položte pilu na vhodné místo, pevně ji držte, přitom se řetěz nesmí dotýkat žádného předmětu.

Pilu nikdy nespustíte v místě plnění benzinem.

Při studeném startu:

Stiskněte bezpečnostní vypínač (11) a plynovou páku (19) táhněte nahoru.

Bezpečnostní vypínač a plynovou páku držte stlačené a zcela vytáhněte sytič (16).

Vypínač START/STOP (10) přepněte do horní polohy na Provoz (I).

Nyní postavte motorovou pilu na zem a nohu vložte do otvoru pro ruce. Jednou rukou vezměte přídržný třmen.

Druhou rukou zatáhněte 3-4 krát za rukojeť startování. Při tom dávejte pozor na pohyb řetězu.

Nyní by se měl motor za pár taktů rozběhnout.

Nyní jednou lehce přidejte plyn, aby sytič přeskočil do „poloviční polohy“.

Nyní zatáhněte opět 2-3 krát za spouštěcí lano. Stroj by měl nyní běžet na plné otáčky a zůstat v provozu.

Znovu přidejte plyn, sytič nyní zcela zaskočí.

Pokud se pila nerozběhne, zopakujte předcházející kroky.

Pokud se pila nerozběhne, pokuste se ji opakovaně nastartovat, avšak již bez použití sytiče. (příliš mnoho startovacích pokusů s vytaženým sytičem vede k zahlnění karburátoru).

POZOR: Pohybující se řetěz může způsobit vážná poranění!

Pozor! Pilu **NIKDY NEPOUŽÍVATE** bez oleje na mazání řetězu!!!

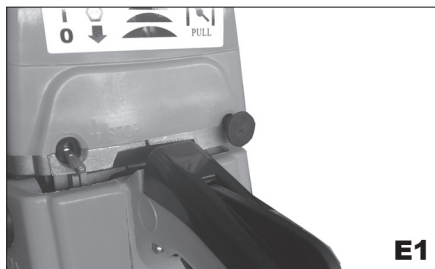

E1



E2

Zastavení motoru

Uvolněte páku plynu a umožněte motoru, aby se dostal do volnoběhu.

Dejte vypínač START/STOP vypínač dolů. Tím se motor zastaví.

Při nouzovém zastavení jednoduše aktivujte brzdou řetězu a dejte spínač START/STOP do dolní polohy.

Provozní test brzdy řetězu

Pravidelně zkoušejte brzdou řetězu, aby jste se ujistili o její funkčnosti.

Zkoušku brzdy řetězu proveďte vždy před prvním řezáním, po každém delším řezání a taktéž po jakémkoliv servisním zásahu do brzdy řetězu.

Umístěte pilu na čisté, pevné a rovné místo. Nastartujte motor.

Uchopte zadní rukojeť pravou rukou.

Pomocí levé ruky držte pevně přední rukojeť (ne rukojeť brzdy řetězu).

Stlačte páku plynu do 1/3 polohy, potom levou rukou náhle aktivujte páku ruční brzdy.

Řetěz by se měl ihned zastavit. Poté co se tak stane, okamžitě uvolněte plynovou páku.

! UPOZORNĚNÍ: Brzdou řetězu aktivujte pomalu a úmyslně. Dbejte na to, aby se řetěz ničeho nedotýkal. Pila se nesmí ničeho dotýkat špičkou.

! UPOZORNĚNÍ: Pokud se řetěz nezastaví, znamená to že brzda řetězu nefunguje správně. V takovém případě vypněte motor a pilu dále nepoužívejte. Odnesete ji k opravě do nejbližšího autorizovaného servisního střediska.

Pokud jsou funkce brzdy řetězu v pořádku, vypněte motor vraťte brzdou řetězu do vypnuté (horní) pozice.

Mazání řetězu pily / lišty

Vodící lišta a řetěz pily nesmí být nikdy bez oleje. K minimalizování tření vodící lišty je potřebné a nutné stálé mazání řetězu pily. Nikdy nezbavujte lištu a řetěz oleje. Provoz pily s příliš malým množstvím oleje snižuje účinnost řezání, zkracuje životnost řetězu pily, způsobuje rychlé otupení řetězu a nadměrné opotřebení lišty díky přehřátí. Důkazem malého množství oleje je dým, změna barvy lišty a vznik drobných poškození lišty. Nový pilový řetěz se po dobu řezání natahuje, je proto potřebné ho příležitostně naplnat. Nový řetěz vyžaduje naplnění po cca 5 minutách provozu.

Seřízení mazání řetězu olejem

Mazání řetězu olejem neseřizujte NIKDY, je-li motor v chodu!

Na spodní straně pily se nachází seřizovací šroub pro mazání řetězu. Pomocí plochého šroubováku lze opatrným otáčením seřídít mazání.

POZOR: Mazání bylo seřizováno výrobcem.

Otáčejte seřizovacím šroubem jen s maximální opatrností! Max. 1/4 otáčky!!!

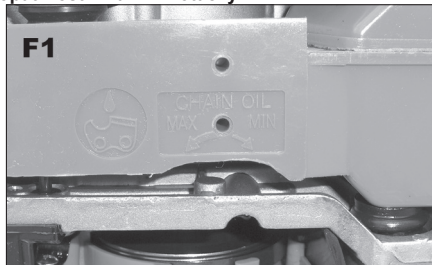

F1

Kontrola mazání řetězu

Dejte plný plyn!

Špičku lišty namířte na světlou plochu. Pokud je z lišty vystřikován olej, mazání řetězu funguje správně.

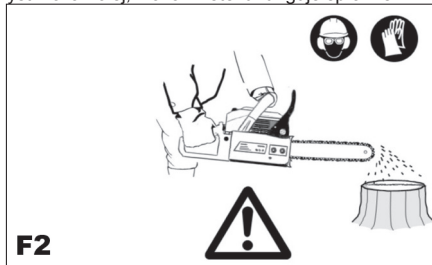

F2

PROVOZ - ŘEZNÉ TECHNIKY

Kácení

Kácení je termín pro řezání stromů. Malé stromy do průměru 6-7 palců (15-18 cm) se obvykle řezou na jeden tah. Větší stromy vyžadují zásekové stínání. Pádové záseky určují směr, kterým bude padat strom.

Kácení stromu (obr.8,9)

! UPOZORNĚNÍ: Při takovémto řezání je nutné si za-

jistit a vyčistit únikovou cestu (A) ještě před započítím řezání. Úniková cesta by měla vést proti a diagonálně k zadní části předpokládaného pádu stromu. (obr.8)

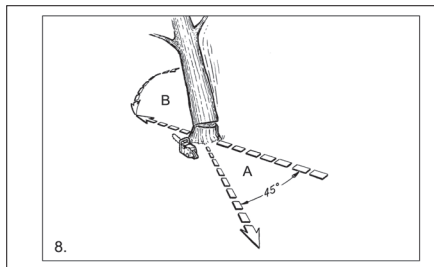

! UPOZORNĚNÍ: Pokud strom stojí na svahu, obsluha pily by měla stát na vyšší části svahu, t.z. nad stromem, protože odříznutý strom se může začít kutálet po svahu dolů.

Směr pádu (B) je určen pádovými záseky. Předtím, než začnete řezat, zvažte umístění větších větví a přirozený sklon stromu, který vám pomůže správně určit směr pádu stromu.

! UPOZORNĚNÍ: Stromy neřežte při silném větru nebo proměnlivém větru, silném dešti a husté mlze. Neřežte strom, pokud hrozí nebezpečí poškození vedení vysokého napětí nebo majetku. Před jakýmkoliv takovýmto problematickým řezáním uvědomte příslušnou společnost nebo osobu, které zařízení patří.

Za normálních okolností se kácení sestává z 2 hlavních operací řezání: vytváření pádových záseků (C) a provádění řezů (D).

Začněte vytvořením vrchního pádového záseku (C) na té straně, na kterou chcete, aby strom spadl (E). Ujistěte se, že jste nezačali zasekávat příliš nízkou vzhledem ke kmeni stromu.

Pádový zásek (C) by měl být dostatečně hluboký, aby se vytvořil závěs (F) dostatečné šířky a pevnosti. Pádový zásek by měl být dostatečně široký, aby směroval pád stromu co nejdéle, jako je to jen možné.

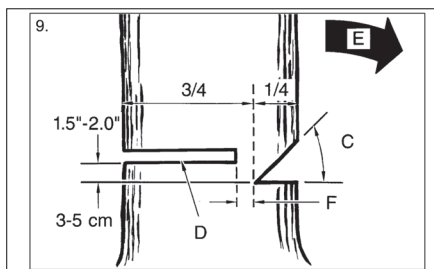

! UPOZORNĚNÍ: Nikdy neprocházejte před stromem, který má již proveden pádový zásek. Porážecí řez provádějte na opačné straně stromu (D) a cca 1,5 – 2

stopy (3-5 cm) nad hranou pádového záseku (C).

Nikdy neřežte křížem přes celý kmen. Vždy nechejte závěs. Tento závěs vám povede strom. Pokud se kmen zcela přeřeže, dojde ke ztrátě kontroly nad směrem pádu stromu.

Vložte dobře klín nebo dřevorubeckou lopatku ještě předtím, než se strom stane nestabilním a začne se hýbat. Toto zabrání, aby se vodičí lišta pily zasekla v padajícím stromu, pokud jste nesprávně posoudili směr pádu stromu. Před samotným shoením stromu se znovu ujistěte, že v směru pádu stromu nejsou žádné osoby.

! UPOZORNĚNÍ: Předtím, než provedete poslední závěrečný řez, vždy znovu zkontrolujte, že se v prostoru kam bude strom padat nenacházejí žádné osoby, zvířata nebo překážky.

Hlavní řez

Používejte dřevěné nebo plastové klíny (A), kterými zabráníte zaseknutí lišty řetězu (B) v řezu. Klíny taktéž řídí pád stromu (Obr. 10A).

Pokud je průměr stromu, který řežete, větší než délka lišty, proveďte 2 řezy, tak, jak je zobrazeno na obr. 10B.

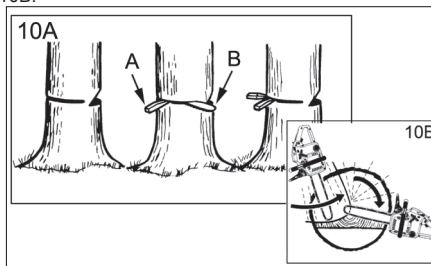

! UPOZORNĚNÍ: Když se hlavní řez přiblíží k závěsu, strom může začít padat. Jakmile strom začne padat, vytáhněte pilu z řezu, vypněte motor, odložte pilu a opusťte oblast předem vytipovanými únikovými cestami.

Odvětvování (obr. 11)

Odvětvování stromu je proces, při kterém jsou odstraňovány větve z pokáceného stromu. Opěrné větve (A) odstraňte až po odřezání na délku. Větve, které jsou pod napětím (v pnutí) musí být řezány zdola nahoru, aby se předešlo zaseknutí řetězu pily.

Při odvětvování musí obsluha zaujímat správný postoj na levé straně kmene. Pozorně sledujte řetěz a svoji polohu měňte jen tehdy, je-li kmen mezi pilou a Vámi.

! UPOZORNĚNÍ: Nikdy neřežte polena, pokud stojíte na kmene stromu.

Rozřezávání

Rozřezáváním se rozumí řezání kmenů na kusy (polena) určité délky. Ujistěte se, že máte pevný podklad a stabilní postoj. Při řezání na svahu se postavte nad kmen. Pokud je to možné, měl by být kmen podepřen.

A to tak, že konec, který bude odřezáván, neleží na zemi. Když je kmen podepřen na obou koncích, a vy potřebujete řezat ve středu, udělejte dole řez směřující doprostřed kmenu a potom proveďte dořezání shora. Toto zabrání, aby kmen sevřel lištu a řetěz. Dejte pozor na to, aby řetěz při rozřezávání neřezal i půdu pod kmenem. Mohlo by to způsobit rychlé otupení řetězu. Když rozřezáváte kmen na svahu, vždy stůjte nad kmenem.

Poleno nebo kmen podepřený podél po celé délce: Řežte shora. Dejte pozor, aby jste neřezali i půdu (Obr. 12A).

Poleno podepřené na jednom konci: Nejdříve řežte zesponu do 1/3 průměru polena. Tím zabráníte odštěpení. Potom dorežte poleno shora tak, že se střetnete se spodním řezem, zabraňte odštěpení. (Obr. 12B).

Poleno podepřené na obou koncích: Nejdříve řežte shora do 1/3 průměru polena. Tím zabráníte odštěpení. Potom zdola dokončete řez tak, že se střetnete s horním řezem (Obr. 12C).

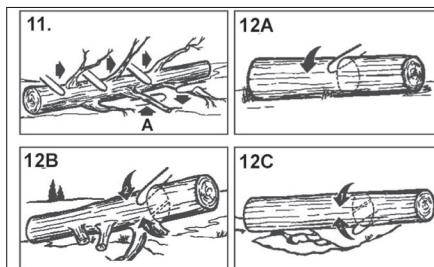

POZNÁMKA: Nejlepší způsob podepření polena při řezání je použitím kozlíku. Pokud není kozlík k dispozici, lze poleno podepřít a zvednout pomocí pahýlů nebo použitím podpěrných polen. Ujistěte se, že poleno, které se chystáte řezat, je bezpečně podepřené.

Rozřezávání na kozlíku

Z důvodu osobní bezpečnosti a snadnosti řezání je správná poloha kolmého řezání následující (Obr. 13).

- A. Při řezání držte pilu oběma rukama pevně v pozici vpravo od těla.
- B. Držte levou ruku co nejrovněji.
- C. Udržujte při tom rovnováhu.

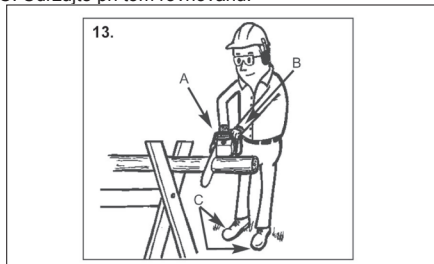

ČISTĚNÍ A ÚDRŽBA

Oprávněné a údržbářské práce, které nejsou uvedeny v této kapitole, jakožto i celkový servis řetězové pily a smí být prováděn pouze odborným servisem.

Preventivní údržba

Dobrá preventivní údržba, pravidelná kontrola a správné zacházení zvýší životnost, bezpečnost a výkon Vaší řetězové pily ASIST. Tento kontrolní seznam údržby je návodem k takové činnosti. Za jistých okolností se může vyskytnout potřeba čištění, nastavování a výměny součástek častěji, než je zde popsáno.

Kontrolní seznam údržby		Při každém použití	Hodiny provozu	
ČÁST	ČINNOST	*	10	20
Šrouby/matice	Prohlídka/Dotáhnutí		*	
Vzduchový filtr	Čištění nebo výměna			*
Palivový/olejový filtr	Výměna		*	
Zapalovací svíčka	Čištění/nastavení/výměna			*
Mřížka lapače jisker	Prohlídka		*	
Palivové hadice	Prohlídka	*		
	Výměna dle potřeby			
Komponenty brzd řetězu	Prohlídka	*		
	Výměna dle potřeby			

Vzduchový filtr (obr.14)

! UPOZORNĚNÍ: Nikdy neprovazujte pilu bez vzduchového filtru. Prach a špína, která se nasaje do motoru, ho poškodí. Udržujte vzduchový filtr čistý!

Pravidelně provádějte kontrolu vzduchového filtru. Pravidelně jej čistěte, případně vyměňte.

Sejměte vrchní kryt (A) uvolněním šroubu vrchního krytu. Sejměte kryt filtru.

Vyjměte vzduchový filtr (B) ze vzduchové skříně (C). Filtr vyčistěte umytím v čisté, teplé, mýdlové vodě. Poté jej propláchněte čistou studenou vodou a dokonale vysušte. Doporučujeme mít náhraní filtr do zásoby.

Vložte vzduchový filtr zpět na své místo, namontujte kryt filtru.

Ujistěte se, že je kryt dokonale usazen na svém místě. Dotáhněte šroub.

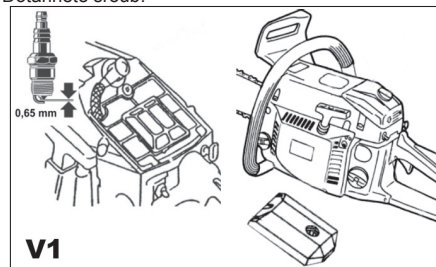

! UPOZORNĚNÍ: Nikdy neprovádějte údržbu při tep-
lém motoru. Předjedete tak popálení rukou a prstů.

Zapalovací svíčka

Zapalovací svíčka musí být čistá a se správnou me-
zerou mezi elektrodami, aby bylo dosaženo optimální
účinnosti motoru.

Stlačte START/STOP spínač dolů.

Odpojte koncovku kabelu od zapalovací svíčky sou-
časným taháním a otáčením ze zapalovací svíčky.

Vyjměte zapalovací svíčku pomocí klíče na svíčku.

Nepoužívejte žádné jiné nástroje.

Nainstalujte novou zapalovací svíčku s mezerou mezi
elektrodami 0,65 mm.

Nastavení karburátoru

Karburátor je z výroby předem nastaven na optimální
výkon. Pokud jsou potřeba další nastavování, vezměte
vaši pilu do nejbližšího servisního střediska.

Skladování řetězové pily

Skladování řetězové pily po dobu delší než 30 dní
vyžaduje organizované skladování. V případě nedo-
držení skladovacích podmínek, zde uvedených, se
palivo, které zůstalo v karburátoru, vypaří a zanechá
usazeniny podobné želatině. Toto může mít za násle-
dek stíženě startování a nákladné opravy.

! UPOZORNĚNÍ: Nikdy neskladujte benzinovou mo-
torovou řetězovou pilu po dobu delší než 30 dní bez
vykonání následujících opatření.

Sejměte pomalu víčko palivové nádrže, aby jste uvol-
nili případný přetlak v nádrži. Opatrně vyprázdněte
nádrž do předem připravené vhodné nádoby.

Nastartujte motor a nechejte jej běžet dokud samovol-
ně nezhasne. Tím odstraníte palivo z karburátoru.

Nechejte motor vychladnout (přibližně 5 minut).

Použitím speciálního klíče na svíčku vyjměte zapalo-
vací svíčku.

Nalijte 1 čajovou lžičku čistého 2-taktního oleje do spa-
lovací komory. Několikrát pomalu zatáhněte startovací
lanko. Tím dojde k promazání vnitřních součástí.
Nasadte zpět zapalovací svíčku.

Pilu skladujte na čistém a suchém místě mimo mož-
ných zdrojů vznětů, jako jsou např. kamna, plynový
boiler, sušič plynu apod..

Znovu uvedení do provozu po uskladnění

Vyjměte zapalovací svíčku.

Rázně potáhněte lanko startéru. Tím odstraníte zby-
tky oleje ze spalovací komory.

Vyčistěte a namontujte zpět zapalovací svíčku nebo
namontujte novou svíčku s odpovídající mezerou.

Připravte pilu pro provoz.

Naplňte palivovou nádrž čerstvou směsí benzínu
a oleje. Viz. kapitola Palivo a mazivo.

Údržba vodící lišty

Je vyžadováno časté mazání vodící lišty (lišta opat-
řená vodící drážkou, která vede a nese řetěz pily)
a řetězky. Správná údržba vodící lišty, tak jak je to

popsáno v této kapitole, je základem dobře fungující
řetězové pily.

Mazání špičky řetězového kola

! UPOZORNĚNÍ: Řetězka ve špičce vodící lišty byla
předem namazána ve výrobním závodě. Nedostateč-
né mazání řetězky vodící lišty, bude mít za následek
slabý výkon a následného zadření, a je zároveň důvo-
dem neuznání záruky výrobce.

Mazání řetězky se doporučuje po 10 hodinách provo-
zu nebo jednou za týden, podle toho, co nastane dříve.
Před mazáním vždy špičku řetězového kola vodící lišty
pořádně vyčistěte .

Na mazání špičky řetězového kola vodící lišty se
doporučuje mazací pistole (není součástí dodávky).
Mazací pistole je vybavena jehlovým nosem, který
je potřebný na účinné aplikování maziva do špičky
řetězového kola.

! UPOZORNĚNÍ: Při práci s lištou a řetězem používejte
ste silné kožené pracovní rukavice.

Stlačte dolů tlačítko START/STOP.

K namazání špičky řetězky vodící lišty není potřebné
odstranit řetěz pily.

Vyčistěte špičku vodící lišty řetězku.

Pomocí mazací pistole vložte jehlový nos do mazacího
otvoru a vtačte mazivo, až dokud se neobjeví na vněj-
ším okraji špičky řetězového kola.

Otáčejte řetězem pily rukou. Opakujte mazací postup,
dokud nebude namazaná celá řetězka ve vodící liště.

Nedostatečné mazání vodící lišty a provoz pily s příliš
přitáhnutým řetězem přispívá k rychlému opotřebení
lišty.

Abyste minimalizovali opotřebení lišty, doporučujeme
dodržovat následující postup údržby.

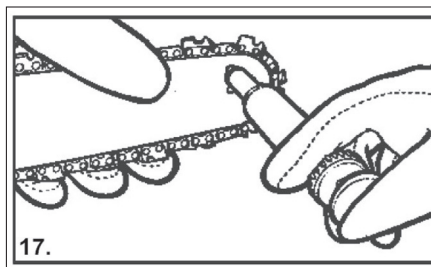

! UPOZORNĚNÍ: Při údržbových operacích vždy
mějte ochranné rukavice. Nikdy nevykonávejte údržbu
při horkém motoru.

Vodící lištu je nutno obracet po každých 8 hodinách
provozu, aby bylo zajištěno její rovnoměrné opotře-
bení. Dbejte na to, aby byla drážka a mazací otvor lišty
vždy čisté, např. pomocí čistící drážek. Pravidelně
kontrolujte opotřebení vodící drážky řetězu, a pokud
je to potřebné, odstraňte jevy opotřebení a zarovnejte
hrany drážky, popřípadě odstraňte otřepy pomocí

plochého pilníku.

! UPOZORNĚNÍ: Nikdy nemontujte nový řetěz na opotřeбенé řetězové kolo nebo samo-nastavovací kroužek.

Olejoyé průchody – Olejoyé průchody na liště musí být čisté, aby zajišťovaly mazání lišty a řetězu po dobu provozu. Stav olejoyých průchodů se dá snadno zkontrolovat. Pokud jsou průchody čisté, řetěz si automaticky bere olej v průběhu několika pár sekund po nastartování pily. Vaše pila je vybavena automatickým mazacím systémem.

Údržba řetězu

Často kontrolujte napnutí řetězu a dle potřeby jej i napněte, aby byl řetěz přilnutý k liště, ale i zároveň i dostatečně volný, aby jste jím mohli otáčet rukou.

Mazání řetězu

! UPOZORNĚNÍ: Nikdy nemějte odstraněny ze smyčky řetězu více než 3 vodící články. Toto může způsobit poškození řetězky.

Vždy se ujistěte, že automatický mazací systém funguje správně. Dbejte na to, aby byla mazací nádrž naplněná olejem na mazání řetězu, lišty a řetězového kola.

Adekvátní mazání lišty a řetězu po dobu řezání je nevyhnutelným předpokladem minimalizování tření vodící lišty.

Nikdy nenechávejte lištu a řetěz bez mazacího oleje. Při běhu pily na sucho a nebo s malým množstvím oleje snižíte účinnost řezání, zkrátíte životnost řetězu pily, způsobíte rychlé otupení řetězu a nadměrné opotřeбенí lišty z přehřátí. Důkazem malého množství oleje je dým nebo změny barvy lišty.

Ostření řetězu

Ostření řetězu vyžaduje speciální nástroje, které zajišťují ostření břitů řezacích zubů ve správném úhlu a hloubce. Nezkoušenému uživateli řetězové pily doporučujeme dát si řetěz naostřit profesionálně v nejbližším servisním středisku.

Řetěz ostřete za použití ochranných rukavic a kruhového pilníku 03/16" (4,8mm).

Řezné plochy vždy ostřete pouze pohyby směřujícími ven. Po naostření musí mít řezné články stejnou šířku a délku.

UPOZORNĚNÍ: Dobře naostřený řetěz se bez námahy prokusuje dřevem a zanechává velké, dlouhé piliny. Když řetěz začne tvořit dřevný prach, je čas ho naostřit.

PROBLÉM	MOŽNÁ PŘÍČINA	NÁPRÁVNÉ OPATŘENÍ
---------	---------------	-------------------

Pila nejde nastartovat nebo nastartuje, ale nemá plný výkon.	Nesprávný postup nastartování.	Dodržte instrukce uvedené v tomto návodu.
	Nesprávné nastavení směsi karburátoru.	Dejte si nastavit karburátor v autorizovaném servisním středisku.
	Znečištěná zapalovací svíčka.	Vyčistěte/nastavte mezeru mezi elektrodami/vyměňte svíčku.
	Ucpaný palivový filtr.	Vyčistěte nebo vyměňte palivový filtr.
Pila nastartuje, ale motor má slabý výkon.	Nesprávná pozice páky na sytíči.	Dejte páku do pozice CHOD.
	Znečištěná mřížka lapače jisker.	Vyměňte mřížku lapače jisker.
	Znečištěný vzduchový filtr.	Vyjměte a vyčistěte nebo vyměňte filtr.
	Nesprávné nastavení směsi karburátoru.	Dejte si nastavit karburátor v autorizovaném servisním středisku.
Motor vnechává.	Nesprávné nastavení směsi karburátoru.	Dejte si nastavit karburátor v autorizovaném servisním středisku.
Nízký výkon při zátěži.		
Běží nepravidelně.	Nesprávné nastavení elektrod zapalovací svíčky.	Vyčistěte/nastavte mezeru nebo vyměňte svíčku.
Nadměrné kouří.	Nesprávné nastavení směsi karburátoru.	Dejte si nastavit karburátor v autorizovaném servisním středisku.
	Nesprávná směs paliva.	Použijte směs se správným poměrem (25:1).

TECHNICKÉ ÚDAJE

Zdvihový objem motoru	45 cm ³
Maximální výkon motoru	1,7 kW
Délka lišty	45 cm
Rožteč řetězu	8,255 mm
Tloušťka řetězu	1,27 mm
Rychlost řetězu:	20,2m/s
Otáčky na volnoběh	3000±300 min ⁻¹
Otáčky při max. výkonu	10 500 min ⁻¹
Objem palivové nádrže	0,55 l
Objem olejoyé nádrže	0,26 l
Antivibrace	Ano
Ozubený věnec řetězového kola	7 zubů
Brzda řetězu	Ano
Spojka	Ano
Automatické olejoyé mazání	Ano
Palivo	bezolovnatý benzín s minimálním oktanovým

číslem 90 smíchaný s
olejem v poměru 25:1

Hmotnost (bez lišty a řetězu) 5,5kg
Střední čas brzdění při rychlosti přeběhnutí
0,12 s
Spotřeba paliva 725g/kw.h

eň akustického tlaku měřena podle EN ISO 11681:
LpA (akustický tlak) 99,6 dB (A) KpA=3
LWA (akustický výkon) 108,6 dB (A) KwA=3

Učiňte odpovídající opatření k ochraně sluchu !

Použijte ochranu sluchu, vždy když akustický tlak přesáhne úroveň 80 dB (A).

Vážená efektivní hodnota zrychlení podle EN ISO 11681:

Přední rukojeť 5,247 m/s² K=1,5

Změny vyhrazeny.

Výstraha: Hodnota vibrací během aktuálního použití elektrického ručního nářadí se může lišit od deklarované hodnoty v závislosti na způsobu, jakým je nářadí použito a v závislosti na následujících okolnostech: Způsob použití el. nářadí a druh řezaného anebo vrtaného materiálu, stav nářadí a způsob jeho udržování, správnost volby používaného příslušenství a zabezpečení jeho ostrosti a dobrého stavu, pevnost uchopení rukojeti, použití antivibračních zařízení, vhodnost použití el. nářadí pro účel pro, který bylo projektované a dodržování pracovních postupů dle pokynů výrobce.

V případě, že je toto nářadí používáno nevhodně, může způsobit syndrom chvění ruky-ramene.

Výstraha: Pro upřesnění je potřeba vzít do úvahy úroveň působení vibrací v konkrétních podmínkách používání ve všech provozních režimech, jako je doba, kdy je ruční nářadí kromě doby provozu vypnuté a kdy běží naprázdno a tedy nevykonává práci. Toto může výrazně snížit úroveň expozice během celého pracovního cyklu.

Minimalizujte riziko vlivu otřesů, používejte ostrá dláta, vrtáky a nože.

Nářadí udržujte v souladu s těmito pokyny a zabezpečte jeho důkladné mazání.

Při pravidelném používání nářadí investujte do antivibračního příslušenství.

Nářadí nepoužívejte při teplotách nižších než 10 °C. Svoji práci si naplánujte tak, aby jste si práci s el. nářadím produkujícím vysoké chvějí rozložili na více dní.

Změny vyhrazeny.

OCHRANA ŽIVOTNÍHO PROSTŘEDÍ ZPRACOVÁNÍ ODPADŮ



Nářadí, stroje, příslušenství a obaly by měly být dodány k opětovnému zhodnocení nepoškozujícím životní prostředí.

Nevyhazujte nářadí do domovního odpadu!

Podle evropské směrnice WEEE (2012/19/EU) o starých elektrických a elektronických zařízeních a její aproximace v národních zákonech musí být neupotřebitelné elektronářadí odevzdáno v místě koupě podobného nářadí, nebo v dostupných sběrných střediscích určených ke sběru a likvidaci elektronářadí. Takto odevzdané elektronářadí bude shromážděno, rozebráno a dodáno k opětovnému zhodnocení nepoškozujícím životní prostředí.

Provozní kapaliny, tz.benzín a olej, likvidujte ekologickým způsobem. Tz. odevzdejte k ekologické likvidaci na příslušném sběrném místě.

ZÁRUKA

V přiloženém materiálu najdete specifikaci záručních podmínek.

Datum výroby

Datum výroby je zakomponováno do výrobního čísla uvedeného na štítku výrobku.

Výrobní číslo má formát ORD-YY-MM-SERI kde ORD je číslo objednávky, YY je rok výroby, MM je měsíc výroby, SERI je sériové číslo výrobku.

DOPLŇUJÚCE BEZPEČNOSTNÉ POKYNY

Starostlivo si preštudujte nasledujúce pokyny

Upozornenie!

Pri používaní benzínovej motorovej reťazovej píly je nutné vždy dodržiavať základné bezpečnostné opatrenia vrátane nasledujúcich. Znížite tým riziko vážneho poranenia osôb alebo poškodenia zariadenia. Predtým, než s týmto výrobkom začnete pracovať, si starostlivo preštudujte všetky uvedené inštrukcie a tieto inštrukcie dodržujte. Ušchovajte na bezpečnom mieste.

! - Tento symbol označuje nebezpečenstvo zranenia, alebo poškodenia zariadenia .

BEZPEČNOSTNÉ POKYNY / SYMBOLY

Vaša motorová reťazová píla je vybavená bezpečnostným štítkom. Tento štítek spolu s bezpečnostnými inštrukciami uvedenými na týchto stránkach si musíte dobre prečítať !



1. Dajte si pozor na spätnému nárazu píly
2. Zamedzte kontaktu špičky lišty.
3. Nesnažte sa držať pílu jednou rukou
4. Držte pevne pílu oboma rukami. Pravou rukou uchopíte zadnú rukoväť a ľavou rukou prednú rukoväť.

! V prípade nedodržania pokynov uvedených v tejto príručke, hrozí riziko úrazu.

Prístroj zodpovedá platným technickým predpisom a normám.

Udržujte pracovný priestor v čistom stave
Neporiadok v pracovnom priestore a na pracovnom stole je často zdrojom zranenia.

Vezmite do úvahy okolité pracovné prostredie
Nevystavujte zariadenie pôsobeniu dažďa. Zaisťte riadne osvetlenie pracovného priestoru. Nepoužívajte tieto prístroje, ak sa jedná o prostredie s nebezpečím požiaru alebo výbuchu.

! So zariadením nedovoľte manipulovať deťom. Zabráňte zvieratám prístup k zariadeniu.

! Pri práci s náradím nejedzte, nepite a nefajčíte.

! Dbajte na to, aby sa vaše prsty, odev, vlasy alebo iná časť vášho tela nedostala do prílišnej blízkosti rotujúcich alebo horúcich častí prístroja, pokiaľ je zapnutý.

! Nikdy nepracujte s náradím, pokiaľ je akýmkoľvek spôsobom poškodené.

! Nepoužívajte reťazovú pílu jednou rukou! Pri takejto prevádzke môžete spôsobiť vážne poranenia obsluhu, pomocníkom, okolo stojacim alebo aj viacerým osobám súčasne. Reťazová píla je určená na obojručné použitie.

! Nepoužívajte reťazovú pílu, ak ste unavený.

! Používajte bezpečnostnú obuv, priliehavý odev, ochranné rukavice, ochranné prostriedky na oči, uši a hlavu. To znamená ochranné okuliare, slúchadlá a prilbu. Doporučujem použiť prilbu s ochranným štítom pre ochranu celej tváre.

! Pri manipulácii s palivom postupujte opatrne. Motorovú pílu štartujte a používajte minimálne 3 m od miesta plnenia palivom.

! Nedovoľte, aby boli v blízkosti iné osoby, keď štartujete alebo plíte s reťazovou pílu. Všetci okolostojaci a zvieratá musia byť mimo tejto oblasti.

! Nezačínajte píliť, pokiaľ nemáte čistý pracovný priestor, zaisťte si pevné miesto a plánované ústupové cesty pri páde stromu.

! Pred naštartovaním motora sa uistite, že reťazová píla sa ničoho nedotýka.

! Reťazovú pílu prenášajte s vypnutým motorom, s vodiacou lištou a reťazou vzhodu, a s tlmícom bokom od Vášho tela.

! Nepracujte s reťazovou pílu, ktorá je poškodená, nesprávne nastavená alebo nie celkom a bezpečne zmontovaná. Uistite sa, že sa reťazová píla zastaví, ak sa uvoľní riadiaci spúšťač škrtiaceho ventilu.

! Pred každým nastavením píly nebo prevádzaním údržbových prác vždy vypnite motor a odpojte kontakt sviečky.

! Dbajte na zvláštne bezpečnostné opatrenia pri pílení malých kríkov a stromčekov, pretože štíhle materiály sa môžu na reťazovej píle zachytiť a môžu byť vystrelené smerom k Vám.

! Pri pílení konára pod tlakom, dávajte pozor na odpruženie, aby ste neboli zasiahnutí, keď sa uvoľní prutie vo vláknach dreva.

! Rukoväť udržiavajte čistou, suchú, a bez zmesi oleja alebo paliva.

! Nerežte reťazovou pílu stromy, pokiaľ ste na tento úkon neboli trébovaný.

! Nepoužívajte reťazovú pílu blízko alebo v okolí horľavých tekutín alebo plynov, či už vo vnútri alebo vonku. Môže vzniknúť výbuch alebo požiar.

! Netankujte palivo, olej alebo mazadlo pri bežiacom motore reťazovej píly.

! Používajte správny nástroj: pilíte iba drevo. Nepoužívajte reťazovú pílu na účely, na ktoré nebola konštruovaná. Napríklad nepoužívajte reťazovú pílu na pilenie plastov, muriva alebo nestavebných materiálov.

! Prístroj nikdy neumývajte pod tečúcou vodou a neponárajte ho do vody!

! Pokiaľ začne prístroj vydávať abnormálny zvuk alebo zápach, okamžite ukončite prácu. Opravu výrobku môže vykonávať len kvalifikovaný personál.

! Použitie príslušenstva, ktoré nie je doporučované výrobcom, alebo nie je predávané s výrobkom môže spôsobiť požiar, elektrický skrat alebo poranenie.

! Nevymieňajte časti prístroja, neprevádzajte sami opravy, ani iným spôsobom nezasaďte do konštrukcie zariadenia. Opravu prístroja môže riešiť len školený personál, resp. autorizovaná servisná organizácia.

! Každé nastavenie alebo úprava výrobku bez oprávnenia našej spoločnosti môže spôsobiť úraz, alebo škodu užívateľovi.

BEZPEČNOSTNÉ OPATRENIA K OMEZENIU SPÄTNÉHO NÁRAZU

! **UPOZORNENIE** : Spätný náraz môže spôsobiť nebezpečnú stratu kontroly nad reťazovou pilou. Výsledkom môže byť vážne alebo smrteľné zranenie obsluhy píly alebo kohokoľvek, kto stojí nablízku. Vždy buďte ostražitý. Točivý spätý náraz a škrtiaci spätý náraz sú hlavnými prevádzkovými nebezpečeniami píly a hlavnou príčinou väčšiny úrazov. Spätnému nárazu sa vyhnete patričnou opatrosťou a správnu rezacou technikou.

Spätný náraz sa môže vyskytnúť vtedy, ak sa NOS alebo ŠPIČKA vodiacej lišty dotkne predmetu, alebo keď drevo zovrie alebo zaškrtí reťaz píly v reze.

Kontakt špičky môže v niektorých prípadoch spôsobiť bleskovo-rýchlu reakciu, vystrelenie vodiacej lišty hore a späť smerom k obsluhu.

Škrtenie reťaze píly pozdĺž spodku vodiacej lišty môže vytrhnúť pílu smerom od obsluhy. Škrtenie reťaze píly na vrchu vodiacej lišty môže vtláčať pílu smerom k obsluhu.

Nespoliehajte sa výhradne iba na bezpečnostné zariadenia píly. Ako používateľ reťazovej píly musíte mať na pamäti niekoľko krokov, ktoré vám umožnia pracovať s Vašou reťazovou pilou bez zranení alebo havárie.

Pri základnom pochopení spätného vrhu môžete znížiť alebo eliminovať prevkapanie. Náhle prevkapanie prispievajú k možným nehodám a následným úrazom. Rukoväť na reťazovej pile držte pevne oboma rukami, pravú ruku majte na zadnej rukoväti a ľavú ruku na prednej rukoväti, pri spustení motora. Rukoväť držte pevne pomocou palcov a prstov, ktoré obkolesujú rukoväť píly. Pevné držanie Vám pomôže znížiť spätý vrh a umožní Vám mať pod kontrolou celú pílu.

Uistite sa, že plocha, na ktorej pilíte, je bez akýchkoľvek prekážok. Nedovoľte, aby sa špička vodiacej lišty dotkla polena, vetvy alebo akejkolvek prekážky, ktorá by mohla byť zasiahnutá pri prevádzke píly.

Režte pri vysokých otáčkach motora.

Nepilte nad úrovňou výšky ramien.

Dodržiujte návod na ostrenie a údržbu reťazovej píly.

Vymieňajte iba výmenné lišty a reťaze špecifikované výrobcom alebo ekvivalentné kusy.

TIETO BEZPEČNOSTNÉ POKYNY USCHOVAJTE!!!

POPIS (A)

Benzínová motorová reťazová píla je skonštruovaná na rezanie dreva.

K ochrane obsluhy je píla vybavená rôznymi ochrannými prvkami. Píla je tiež vybavená antivibračným systémom, vďaka ktorému sa vibrácie motora neprenášajú na rukoväť.

1. Vodiaca lišta
2. Reťaz píly
3. Nastavovacia skrutka reťazovej píly
4. Lanko štartéra
5. Páka brzdy reťaze/ochrana ľavej ruky
6. Predná rukoväť
7. Rukoväť štartéra
8. Sviečka
9. Kryt čističa vzduchu
10. ŠTART/STOP vypínač
11. Bezpečnostný vypínač
12. Veko olejovej nádrže
13. Kryt štartéra
14. Veko nádrže paliva
15. Zadná rukoväť/ucho
16. Sytič
17. Vzduchový filter
18. Poistná matica vodiacej lišty
19. Páka plynu
20. Kryt
21. Štit tmiča/kryt spojky
22. Hrot dorazu
23. Kryt vodiacej lišty
24. Nádobna na miešanie paliva
25. Kľúč
26. Skrutkovač
27. Imbusový kľúč

Bezpečnostné prvky

Čísla predchádzajúceho popisu odpovedajú číslam bezpečnostných prvkov na uľahčenie hľadania bezpečnostných prvkov.

2 - Reťaz píly s malým spätným nárazom pomáha podstatnou mierou redukovať spätý náraz, alebo intenzitu spätného nárazu vďaka špeciálne navrhnutým obmedzovacím zúbom a bezpečnostným prvkom.

5 - Páka brzdy reťaze/ochrana ruky chráni ľavú ruku obsluhy v prípade jej skĺznutia z prednej rukoväte pri behu píly.

Brzda reťaze je bezpečnostný prvok navrhnutý na zníženie možnosti poranenia vzhľadom k spätnému vrhu, a to zastavením pohybujúcej sa reťaze píly v milisekundách. Spúšťa sa pomocou páky brzdy reťaze.

10 - ŠTART/STOP vypínač

okamžite zastaví motor, ak vynecháva. Spínač Stop musí byť v zapnutej pozícii, aby bolo možné zapnúť alebo znova naštartovať motor.

11 – Bespečnostní vypínač zabraňuje nebezpečnému náhodnému zrychleniu motora. Páku plynu (19) možno ovládať len keď je stlačené blokovanie plynovej páky.

22 – Hrot dorazu používa sa na ochranu osôb a uľahčenie pílenia. Hrot nárazníka zvýši stabilitu pri vykonávaní vertikálneho pílenia.

PRÍSLUŠENSTVO:

1x kryt lišty
1x kľúč na zapaľovaci sviečku
1x skrutkovač - plochý
2x imbusový kľúč
1x ozubená opierka
1x nádoba na miešanie palivovej zmesi
1x reťaz
1x lišta
1x pilník

PIKTOGRAMY

Piktogramy uvedené na obalu výrobku :

- Zdvihový objem motora
- Maximálny výkon
- Obsah palivovej nádrže
- Obsah olejovej nádrže
- Dĺžka vodiacej lišty

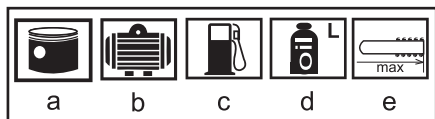

POUŽITIE A PREVÁDZKA

Náradie ASIST je určené výhradne pre domáce alebo hobby použitie.

Výrobca a dovozca nedoporučujú používať toto náradie v extrémnych podmienkach a pri vysokom zaťažení.

NÁVOD NA MONTÁŽ

!! UPOZORNENIE

Pred uvedením motorovej reťazovej píly do chodu skontrolujte, či je v prevádzky schopnom stave. Ak máte akúkoľvek pochybnosť, stroj nepúšťajte! Venujte pozornosť predovšetkým týmto bodom:

- Funkčnosť brzdy reťaze
- Správne namontovaná vodiaca lišta
- Správne napnutie reťaze píly
- Ľahký chod všetkých vypínačov
- Bezpečne namontovaná zástrčka zapaľovacej sviečky. Ak je zástrčka uvoľnená, môže dôjsť k iskreniu a

k následnému vznieteniu vzniknutej zmesi palivo - vzduch.

- Zaistiť čistotu rukovätí, aby bolo možné motorovou pílu bezpečne viesť.
- Naplnenie palivovej nádrže správnou zmesou paliva
- Naplnenie olejovej nádrže mazacím olejom na mazanie reťaze.

Pozor! Pred údržbou či nastavovaním VŽDY najprv vypnite motor! Pri montáži reťaze noste vždy ochranné rukavice, aby ste chránili ruky pred porenáním!

Montáž vodiacej lišty a reťaze

! UPOZORNENIE: Pri manipulácii s reťazou píly alebo pri jej napínaní vždy používajte hrubé ochranné rukavice.

Povoľte matice bočného krytu (18).

Teraz z obalu vyberte reťaz a reťazovú lištu.

Reťazovú lištu nasadte pozdĺžnym otvorom do oboch vodiacich čapov.

Vložte reťaz do kruhového reťazového kolesa (pri manipulácii s reťazou používajte ochranné rukavice, aby ste zabránili úrazu). Dbajte na to, aby reťaz zaberala presne do kruhového reťazového kolesa. Dbajte na smer otáčania.

Navlečte reťaz opatrne na reťazovú lištu. Dajte pozor na správny smer nasadenia reťaze.



Teraz je možné nasadiť bočný kryt. Dbajte na to, aby sa páka brzdy reťaze nachádzala pred montážou krytu zásadne v prednej polohe (uvoľnený brzdový pás)

V opačnej resp. napnutej polohe sa nedá kryt namontovať. Po montáži bočného krytu sa upínacie matice reťazovej lišty utiahnu len rukou, aby bolo možné reťaz ešte napnúť.

Nastavenie napnutia reťaze píly

Reťaz sa teraz pomocou napínacej skrutky (3) napne (otáčaním v smere hodinových ručičiek) tak, aby bola napnutá vedená v kolajniciach reťazovej lišty a napriek tomu ňou bolo možné voľne pohybovať dopredu a dozadu

Teraz dve upínacie matice (18) pevne utiahnite.

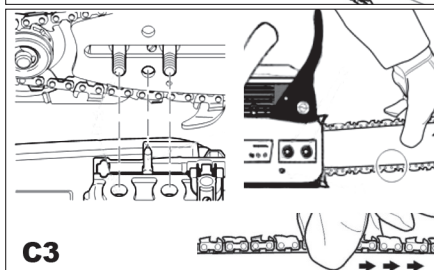
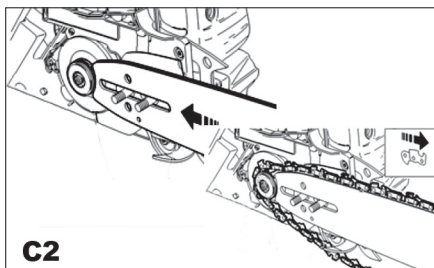

Správne napnutie reťaze píly je zvlášť dôležité a musí sa skontrolovať pred spustením, tak ako aj počas akejkoľvek činnosti pílenia. Ak si na túto činnosť nájdete dostatok času, reťazová píla sa vám odvdáči dobrým výkonom pri pílení a dlhšou životnosťou reťaze.

! Ak je reťaz píly príliš voľná alebo príliš napnutá, reťazové koleso, lišta, reťaz a ložiská kľukovej hriadele sa opotrebia oveľa rýchlejšie.

Držte špičku vodiacej lišty hore a pootočte nastavovaciu skrutku v smere hodinových ručičiek na zvýšenie napnutia reťaze. Pootočením skrutky proti smeru hodinových ručičiek znížite napnutie reťaze. Uistite sa, že reťaz zapadne presne po celom obvode vodiacej lišty.

Po nastavení a zakiaľ držíte špičku vodiacej lišty v najvrchnejšej pozícii, priťahnite poistné matice lišty čo najpevnejšie. Reťaz má správne napnutie, ak presne zapadne okolo celej lišty a môže sa posúvať rukou (v rukavici).

Ak je obtiažne pohnúť reťazou po vodiacej lište alebo ak je napevno, použili ste veľmi veľké napnutie. Tento stav vyžaduje minimálne úpravy, a to:

Uvoľnite 2 poistné skrutky lišty, takže sú uvoľnené na šírku prsta. Zmiernite napnutie otočením nastavovacej skrutky proti smeru hodinových ručičiek. Pohnite reťazou dozadu a dopredu na lište. Pokračujte v nastave-

vovaní, pokiaľ sa reťaz voľne nepohybuje, ale pevne sedí. Napnutie zvýšite pootočením nastavovacej skrutky v smere hodinových ručičiek.

Ak má reťaz píly správne napnutie, podržte špičku lišty v najvrchnejšej pozícii a pevne priťahnite 2 poistné matice.

! UPOZORNENIE : Nová reťaz sa používaním natahuje, takže je potrebné ju nastaviť po asi 5 píleniach. Tento stav je pri novej reťazi normálny, interval medzi nastaveniami sa čoskoro predlži.

! UPOZORNENIE: Ak je reťaz píly príliš voľná alebo príliš napnutá, reťazové koleso, lišta, reťaz a ložiská kľukovej hriadele sa opotrebia oveľa rýchlejšie. Na obrázku č. 4, je zobrazené nastavenia napnutia za studena (A), za tepla (B) a aj stav, kedy je potrebné robiť nastavenia reťaze. (C).

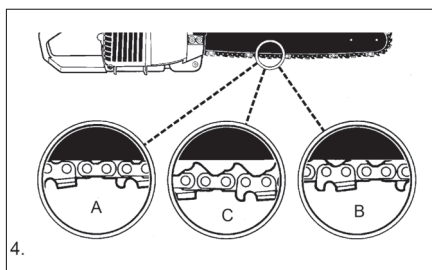

Skúška brzdy reťaze

Vaša reťaz je vybavená brzdou reťaze, ktorá znižuje možnosť poranenia vzhľadom na spätný vrh. Brzda sa aktivuje, keď sa proti páke brzdy vyvodí napätie, v prípade, keď pri spätnom vrhu ruka obsluhuje udrie na páku. Keď sa spustí brzda, okamžite sa zastaví pohyb reťaze.

! UPOZORNENIE : Účelom brzdy reťaze je znížiť možnosť poranenia vzhľadom k spätnému vrhu, avšak, nemôže poskytnúť mieru ochrany, ak sa píla prevádzkuje bez opatnosti. Vždy pred použitím píly preskúšajte brzdou reťaze a taktiež pravidelne pri práci.

Brzda reťaze je vyradená (reťaz sa voľne posúva), keď je páka brzdy potiahnutá dozadu a uzamknutá.

Brzda reťaze je zapnutá (reťaz je zastavená), ak je páka brzdy v prednej polohe. V tomto stave nemôžete voľne posúvať reťazou.

! Páka brzdy môže zapadnúť do oboch polôh. Ak pocítite veľký odpor, prípadne ak nemôžete dostať páku do ani jednej z týchto polôh, nepoužívajte vašu pílu. Okamžite ju odnesť do odborného servisného strediska na opravu.

Palivo a mazivo

Do príslušných otvorov nalejte olej na mazanie reťaze a zmes paliva pre dvojtaktné motory. Dbajte na to, aby nedošlo k rozliatiu paliva (nebezpečie vznietenia). Miešací pomer pre palivo je 25:1.

Pred naštartovaním píly sa vzdialte aspoň 3 metre od

miesta tankovania. Stroj neštartujte v uzavretých alebo zle odvetraných priestoroch.

Používajte normálne bezolovnaté palivo (benzín oktánové číslo najmenej 90) zmiešané v pomere 25:1 z olejom (25 dielikov benzínu na 1 dielik oleja).

Môžete použiť olej CASTROL Super TT, alebo CASTROL 2T- prípadne iný kvalitný motorový olej určený pre 2-taktné vysokootáčkové motory.

Palivo miešajte vo vhodnej nádobe. Ak použijete plastovú nádobu, musí byť antistatická. Pre správne premiešanie nádobu dobre potrasťte. Nedostatok oleja spôsobí neuznanie záruky motora.

!UPOZORNENIE : Nikdy nepoužívajte čistý benzín vo vašom zariadení. Toto spôsobí trvalé poškodenie motora a vaša záruka od výrobcu sa stane neplatnou. Nikdy nepoužívajte zmes paliva, ktorá stála viac ako 60 dní.

! UPOZORNENIE : Ak použijete iný olej, ako je doporučovaný, musí to byť vysoko kvalitný olej pre vzduchom chladené 2-taktné vysokootáčkové motory miešaný v pomere 25:1. Nepoužívajte žiadny olej pre 2-taktné motory, ktorý má odporúčaný pomer miešania 100:1. Ak je príčinou poškodenia motora používanie nesprávneho oleja, nemôže byť uznaná záruka výrobok.

Odporúčané palivá

Niektoré bežné palivá sa zmiešavajú s oksylichovadlami, ako je alkohol alebo éterové zmesi na dosiahnutie noriem čistoty ovzdušia. Váš motor ASIST je konštruovaný na prevádzku s benzínom určeným pre automobily vrátane oksylichovaných benzínov.



Mazanie reťaze a lišty

Mazanie reťaze je automatické a k mazaniu doporučujeme kvalitný olej na mazanie pilových reťazí.

Vždy pri naplnení palivovej nádrže doplňte aj nádrž oleje.

Ak dojde k závade na olejovom čerpadle spôsobené použitím iného než v tomto návode uvedeného oleja na mazanie reťaze, nebude uplatnená reklamácia uznaná.

POUŽITIE A PREVÁDZKA

Kontrola motora pred spustením

! UPOZORNENIE: Nikdy neštartujte alebo neprevádzkujte pílu, kým nie je správne nainštalovaná lišta a reťaz a brzda reťaze.

Naplňte palivovú nádrž so správnou zmesou paliva. Naplňte nádrž oleja reťaze a lišty so správnym olejom.

Uistite sa, že je brzda reťaze vypnutá predtým, ako naštartujete pílu.

Presveďte sa, že sa v akčnom rádiu píly sa nenachádzajú žiadne nepovolané osoby ani zvieratá.

Pri štartovaní položte pílu na vhodné miesto, pevne ju držte, pričom se reťaz nesmie dotýkať žiadného predmetu.

Pílu nikdy neštartujte v mieste plnenia benzínu.

Pri studenom štarte:

Spisknite bezpečnostný vypínač (11) a plynovú páku (19) potiahnite nahor.

Bezpečnostný vypínač a plynovú páku držte stlačené a celkom vytiahnite sýtič (16).

Vypínač ŠTART/STOP (10) prepnite do hornej polohy na Prevádzka (I).

Teraz postavte motorovú pílu na zem a nohu vložte do otvoru pre ruky. Jednou rukou vezmite rukoväť.

Druhou rukou zatiahnite 3-4 krát za rukoväť štartovania.

Pri tom dávajte pozor na pohyb reťaze.

Teraz by sa mal motor za pár taktov rozbehnúť.

Potom len ľahko pridajte plyn, aby sýtič preskočil do „polovičnej polohy“.

Zatiahnite opäť 2-3 krát za rukoväť štartovania. Stroj by mal bežať na plné otáčky a zostať v prevádzke.

Znovu pridajte plyn, sýtič teraz celkom zaskočí.

Ak sa píla nerozbehne, zopakujte predchádzajúce kroky.

Ak sa píla nerozbehne, pokúste sa ju opakovane naštartovať, avšak už bez použitia sýtiče. (príliš mnoho štartovacích pokusov s vytiahnutím sýtičom vede k zahliateniu karburátoru).

POZOR: Pohybujúca sa reťaz môže spôsobiť vážne poranenia!

Pozor! Pílu NIKDY NEPOUŽÍVajte bez oleja na mazanie reťaze!!!



E1



E2

Zastavenie motora

Uvoľnite páku plynu a umožnite motoru, aby sa dostal do voľnobehu.

Dajte spínač ŠTART/STOP dole, čím sa motor zastaví. Pri núdzovom zastavení jednoducho aktivujte brzdzu reťaze a dajte spínač ŠTART/STOP do spodnej polohy.

Prevádzkový test brzdy reťaze

Pravidelne skúšajte brzdzu reťaze, aby ste sa uistili o jej funkčnosti.

Vykonávajte skúšku brzdy reťaze pred prvotným pílením, po rozsiahlom pílení a taktiež po akomkoľvek servisnom zásahu do brzdy reťaze.

Umiestnite pílu na čisté, pevné a ploché miesto.

Naštartujte motor.

Uchopte zadnú rukoväť pravou rukou.

Pomocou ľavej ruky držte pevne prednú rukoväť (nie rukoväť brzdy reťaze).

Stlačte páku plynu do 1/3 polohy ventilu, potom náhle aktivujte páku ručnej brzdy.

Reťaz by sa mala prudko zabrzdiť. Ak sa tak stane, okamžite uvoľnite plynovú páku.

! UPOZORNENIE: Aktivujte brzdzu reťaze pomaly a úmyselne. Dbajte o to, aby sa reťaz ničoho nedotýkala. Nedovoľte, aby sa píla dotkla niečoho špičkou.

! UPOZORNENIE: Ak sa reťaz nezastaví, vypnite motor, a zoberte váš nástroj do najbližšieho autorizovaného servisného strediska.

- Ak sú funkcie brzdy reťaze správne, vypnite motor vráťte brzdzu reťaze do vypnutej polohy.

Mazanie reťaze píly / lišty

Vodiaca lišta a reťaz píly nesme byť nikdy bez oleja.

Na minimalizovanie trenia vodiacej lišty je potrebné a nevyhnutné stále mazanie reťaze píly. Nikdy nezbavte lištu a reťaz oleja. Prevádzka píly s malým množstvom oleja zníži účinnosť pílenia, skráti životnosť reťaze píly, spôsobí rapidné otupenie reťaze a spôsobí nadmerné opotrebenie lišty z prehriatia. Dôkazom malého množstva oleja je dym, zmena farby lišty a vznik drobných vytrhávaní materiálu lišty.

Reťaz píly sa počas pílenia natahuje, ak je nová, a preto bude potrebné ju príležitostne nastaviť a dotiahnuť. Nová reťaz vyžaduje nastavovanie po cca 5 minútach prevádzky.

Mazanie reťaze olejom

Mazanie reťaze olejom nemeňte NIKDY, ak je motor v chodu!

Na strane píly sa nachádza skrutka pre mazanie reťaze. Pomocou plochého skrutkovača je možné opatrným otáčaním nastaviť mazanie.

POZOR: Mazanie bolo nastavené výrobcom.

Otáčajte nastavovacou skrutkou len s maximálnou opatrnosťou! Max. 1 / 4 otáčky!!!



F1

Kontrola mazania reťaze

Dajte plný plyn!

Špičku lišty namierte na svetlú plochu. Ak je z lišty vystriekovaný olej, mazanie reťaze funguje správne.

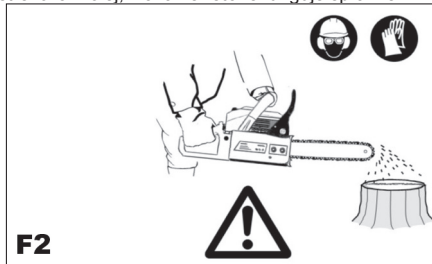

F2

PREVÁDZKA REZACIE TECHNIKY

Kálanie

Kálanie je termín pre pílenie stromov. Malé stromy do priemeru 6-7 palcov (15-18 cm) sa zvyčajne režu na jeden ťah. Väčšie stromy vyžadujú zásekové zotínanie. Záseky nám určujú smer, ktorým bude padať strom.

Kálanie stromu (obr.9)

! UPOZORNENIE: Pri takomto pílení si musíte zaistiť

a vyčistiť únikovú cestu (A) ešte pred začatím pílenia. Úniková cesta by mala ísť oproti a diagonálne k zadnej časti predpokladaného pádu stromu. (obr.8)

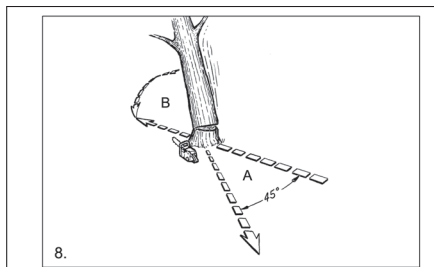

! UPOZORNENIE: Ak strom padá na naklonenom kopci, obsluha píly by mala stáť na vyššej časti svahu terénu, pretože odpílený strom sa môže začať kotúľať po svahu dole.

Smer pádu B sa riadi podľa zásekov. Predtým, ako začnete píliť, zvážte umiestnenie väčších vetiev, a prirodzený sklon stromu, čo vám dopomôže správne určiť smer pádu stromu.

! UPOZORNĚNÍ: Stromy nerezte pri silnom vetre alebo premenlivom vetre silnom daždi a hustej hmle. Nerezte strom, pokiaľ hrozí nebezpečí poškodenia vedenia vysokého napätia alebo majetku. Pred akýmkoľvek takýmto pílením upovedomte príslušnú spoločnosť, ktorej takého zariadenie patrí.

Za normálnych okolností kálanie pozostáva z 2 hlavných operácií pílenia: zasekávanie (C) a vytváranie rezov (D).

Začnite vytváraním vrchného záseku (C) na strane, na ktorej chcete, aby strom spadol (E). Uistite sa, že ste nezačali zasekávať príliš nízko vzhľadom na kmeň stromu.

Zásek (C) by mal byť dostatočne hlboký, aby sa vytvoril záves (F) dostatočnej šírky a pevnosti. Zásek by mal byť dostatočne široký, aby smeroval pád stromu čo najdlhšie, ako je to len možné.

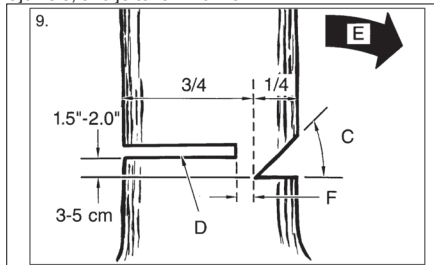

! UPOZORNENIE: Nikdy sa neprechádzajte pred stromom, ktorý je už sčasti naseknutý. Rezy vytvárajte na opačnej strane stromu (D) a cca 1,5 – 2 stopy (3-5 cm) nad hranou zásekov (C).

Nikdy nepíľte križom cez celý kmeň. Vždy nechajte záves. Tento záves vám povedie strom. Ak sa kmeň

celkom prereže križom, stratí sa kontrola nad smerom pádu stromu.

Vložte dobre klin alebo drevorubačskú lopatku ešte predtým, ako sa strom stane nestabilným a začne sa hýbať. Toto zabráni, aby sa vodiaca lišta zasekla v padajúcom strome, ak ste nesprávne posúdili smer pádu stromu. Pred samotným zhadením stromu sa uistite, že v smere pádu stromu nie sú prítomní žiadny okolo stojaci ľudia.

! UPOZORNENIE: Predtým, než urobíte posledný záverečný rez, vždy skontrolujte oblasť, či tam nie sú okolo stojaci, zvieratá alebo prekážky.

Hlavný rez

Používajte drevené alebo plastové klíny (A), ktorými zabránite zaseknutiu lišty reťaze (B) v reze. Klíny taktiež riadia pád stromu (Obr. 10A).

Ak je priemer stromu, ktorý píľite, väčší ako dĺžka lišty, urobte 2 rezy ako na obr. 10B

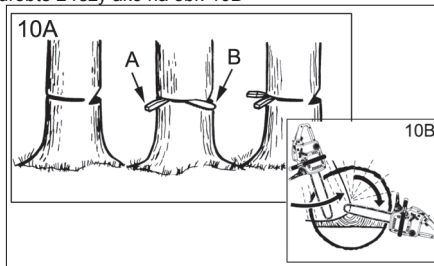

! UPOZORNENIE: Ak sa hlavný rez priblíži k závesu, strom môže začať padať. Ak strom začne padať, odstráňte pílu z rezu, vypnite motor, odložte pílu a opustite oblasť únikovými cestami.

Odvetvovanie (obr. 11)

Odvetvovanie stromu je proces, pri ktorom sa odstraňujú vetvy zo zotatého stromu. Neodstraňujte podporné vetvy (A), pokiaľ sa neskráti poleno (neodpíli) do požadovanej dĺžky. Konáre, ktoré sú napnuté, by sa mali odpilovať od spodku smerom k vrchu, aby sa predišlo zaseknutiu reťaze píly.

Pri odvetvovaní musí obsluha zaujať správny postoj na ľavej strane kmeňa. Pozorne sledujte reťaz a svoju polohu meňte len vtedy, ak je kmeň medzi vami a pílou.

! UPOZORNENIE: Nikdy nepíľte polená, pokiaľ stojíte na kmeni stromu.

Rozrezávanie

Rozrezávanie je pílenie polien na isté dĺžky. Uistite sa, že máte pevný podklad a postoj smerom k vrchu polena, keď píľite na zvažujúcej sa zemi. Ak je to možné, malo by byť poleno podporeté, takže koniec, ktorý sa bude odpilovať nezostáva na zemi. Ak je poleno podporeté na oboch koncoch, a vy musíte píliť v strede, urobte dole smerujúci rez uprostred polena a potom urobte dopílenie. Toto zabráni, aby Vám kmeň zovrel lištu a reťaz. Dajte si pozor, aby reťaz nepíľila aj pôdu pri rozrezávaní, pretože by to mohlo spôsobiť rýchle otvorenie reťaze. Ak rozrezávate na kopci, vždy stojte na hornej strane (vyššej) kopca.

Poleno podporeté pozdĺž po celej dĺžke: Píľte zhora,

dajte pozor, aby ste nepili aj pôdu (Obr. 12A).

Poleno podopreté na jednom konci:

Najskôr pilte odspodu do 1/3 priemeru polena, čím zabránite odštiepeniu. Potom dopilte zhora tak, že sa stretnete s pilením zospodu, zabránite odštiepeniu. (Obr. 12B).

Poleno podopreté na oboch koncoch:

Najskôr zhora do 1/3 priemeru polena, čím zabránite odštiepeniu. Potom zdola dokončíte tak, že sa stretne s prvým pilením (Obr. 12C).

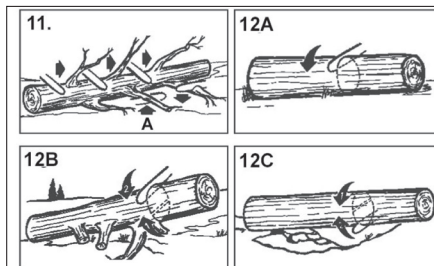

POZNÁMKA: Najlepší spôsob podopretia polena pri pilení je použitím pliaceho koňa. Ak to nie je možné, môže sa poleno podoprieť a zdvihnúť pomocou pahýľov alebo použitím podperných polien. Uistite sa, že poleno, ktoré idete píliť, je bezpečne podopreté.

Rozrezávanie použitím pliaceho koňa

Z hľadiska osobnej bezpečnosti a ľahkosti pilenia je správna poloha kolmého pilenia nasledovná (Obr. 13).

A. Držte pílu oboma rukami pevne v pozícii vpravo od vášho tela pri pilení.

B. Držte ľavé rameno čo najviac vzpriamené.

C. Váhu držte na oboch nohách.

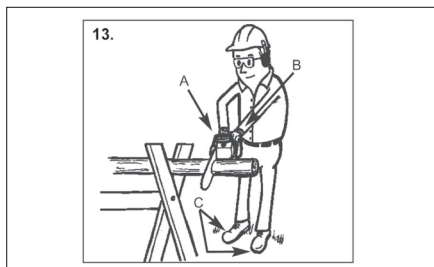

ČISTENIE A ÚDRŽBA

Opravnárske a údržbárske práce, ktoré nie sú uvedené v tejto kapitole, ako i celkový servis reťazovej píly a smie byť prevádzkaný iba odborným servisom.

Preventívna údržba

Dobrá preventívna údržba a pravidelná kontrola a starostlivosť zvyší životnosť, bezpečnosť a výkon vašej reťazovej píly ASIST. Tento kontrolný zoznam údržby je návodom na takúto činnosť. Za istých okolností sa

môže vyskytnúť potreba čistenia, nastavovania a výmeny súčastok častejšie, ako je tu popísané.

Kontrolný zoznam údržby		P r i	H o d i n y	
ZNAK	ČINNOSŤ	každom	prevádz-	ky
		•	10	20
Skrutky/matice	Prehliadka/ Dotiahnutie	•		
Vzduchový filter	Čistenie alebo výmena			•
Palivový/olejový filter	Výmena		•	
Zapaľovacia sviečka	Čistenie/ nastavenie/ výmena		•	
Mriežka lapača iskier	Prehliadka		•	
Palivové hadice	Prehliadka	•		
	Výmena podľa požiad.			
Komponenty brzdy reťaze	Prehliadka	•		
	Výmena podľa požiad.			

Vzduchový filter (obr.14)

! UPOZORNENIE: Nikdy neprevádzkujte pílu bez vzduchového filtra. Prach a špina, ktorá sa nasaje do motora, ho poškodí. Udržujte vzduchový filter čistý! Pravidelne prevádzkajte kontrolu vzduchového filtra. Pravidelne ho čistite, prípadne vymeňte.

Odstráňte vrchný kryt (A) uvoľnením skrutiek vrchného krytu. Zložte kryt filtra.

Vytiahnite vzduchový filter (B) z krabice (C).

Vyčistite ho. Umyte filter v čistej, teplej, mydlovej vode. Prepláchnite čistou studenou vodou. A dokonale vysušte. Odporúča sa mať náhrad. filter do zásoby.

Nainštalujte vzduchový filter, nainštalujte kryt filtra/motora. Uistite sa, že kryt je dokonale usadení na svojom mieste. Dotiahnite skrutky.

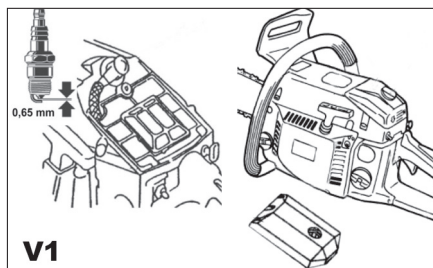

! UPOZORNENIE: Nikdy nevykonávajte údržbu pri teplom motore. Predídete tak popáleniu rúk a prstov.

Zapaľovacia sviečka

Zapaľovacia sviečka musí byť čistá a so správnou medzerou medzi elektródami, aby ste dosiahli optymálnu účinnosť motora.

Stlačte START/STOP tlačidlo nadol.

Odpojte konektor kábla od zapaľovacej sviečky súčas-

ným ťahaním a otáčaním.

Odstráňte zapalovaciu sviečku pomocou špeciálneho kľúča na sviečku.

NEPOUŽÍVAJTE ŽIADNE INÉ NÁSTROJE.

Nainštalujte novú zapalovaciu sviečku, s medzerou medzi elektródami 0,635 mm.

Nastavenie karburátora

Karburátor bol od výroby vopred nastavený na optimálny výkon. Ak sú potrebné ďalšie nastavenia, prosím zoberte vaše zariadenie do najbližšieho servisného strediska (k odborníkovi).

Skladovanie reťazovej pily

Skladovanie reťazovej pily pod dobu viac ako 30 dní vyžaduje organizovanie skladovania. Pokiaľ nebudete dodržiavať skladovacie podmienky tu uvedené, palivo, ktoré zostalo v karburátore, sa vyparí a zanechá usadeniny podobné želatíne. Toto môže mať za následok sťažené štartovanie a nákladné opravy.

! UPOZORNENIE: Nikdy neskladujte reťazovú pílu po dobu viac ako 30 dní bez vykonania nasledovných opatrení.

Odstráňte pomaly kryt palivovej nádrže, aby ste uvoľnili akýkoľvek tlak v nádrži. Opatrne vyprázdňte nádrž do predom pripravenej vhodnej nádoby.

Naštartujte motor a nechajte ho bežať pokiaľ samovoľne nezhasne, čím odstránite palivo z karburátora.

Nechajte motor vychladnúť (približne 5 minút).

Použitím špeciálneho kľúča na sviečku odstráňte zapalovaciu sviečku.

Nalejte 1 čajovú lyžičku čistého 2-taktného oleja do spaľovacej komory. Potiahnite štartovacie lanko pomaly niekoľkokrát, čím sa premažu vnútorné súčiastky. Dajte späť zapalovaciu sviečku.

Skladujte zariadenie na čistom mieste mimo možných zdrojov vznietenia, ako napr. pec, plynový boiler, sušič plynu a pod.

Znovu nasadenie do prevádzky po uskladnení

Odstráňte zapalovaciu sviečku.

Rázne potiahnite lanko zapalovača, čím vyčistíte zvyšky oleja zo spaľovacej komory.

Vyčistíte a umiestnite zapalovaciu sviečku alebo nainštalujte novú sviečku s patričnou medzerou.

Prípravte zariadenie na prevádzku.

Naplňte palivovú nádrž zmesou paliva a oleja. Pozri kapitolu Palivo a mazivo.

Údržba vodiacej lišty

Požaduje sa časté mazanie vodiacej lišty (lišta opatrne ťažená kolajami, ktorá podopiera a nesie reťaz pily) špičky reťazového kolesa. Správna údržba vodiacej lišty, tak ako je to popísané v tejto kapitole, je základom dobre fungujúcej reťazovej pily.

Mazanie špičky reťazového kolesa

! UPOZORNENIE: Špička reťazového kolesa bola vopred namazaná vo výrobnom závode. Zlyhanie mazania špičky reťazového kolesa vodiacej lišty, bude mať za následok slabý výkon a následné zadretie, a záro-

veň zrušenie záruky výrobcu.

Mazanie reťazového kolesa sa odporúča po 10 hodinách prevádzky alebo raz za týždeň, podľa toho, čo nastane skôr. Vždy pred mazaním vyčistite poriadne špičku reťazového kolesa vodiacej lišty.

Na mazanie špičky reťazového kolesa vodiacej lišty sa odporúča mazacia pištoľ (nie je súčasťou zariadenia). Mazacia pištoľ je vybavená ihlovým nosom, ktorý je potrebný na účinné aplikovanie maziva do špičky reťazového kolesa.

! UPOZORNENIE: Pri práci s lištou a reťazou noste hrubé pracovné rukavice.

Stlačte nadol tlačidlo START/STOP.

Nie je potrebné odstrániť reťaz pily na mazanie špičky reťazového kolesa vodiacej lišty.

Vyčistite špičku reťazového kolesa vodiacej lišty.

Pomocou mazacej pištole vložte ihlový nos do mazacieho otvoru a vtlačte mazivo, až pokiaľ sa neobjaví na vonkajšom okraji špičky reťazového kolesa.

Otáčajte reťazou pily rukou. Opakujte mazací postup, pokiaľ nebude namazaná celá špička reťazového kolesa.

Nedostatočné mazanie vodiacej lišty a prevádzky pily s príliš priťiahnutou reťazou prispeje k skorému opotrebeniu lišty.

Aby ste minimalizovali opotrebenie lišty, odporúča sa dodržiavať nasledovné postupy údržby.

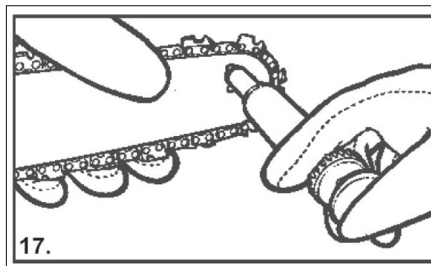

! UPOZORNENIE: Pri údržbárskych operáciách vždy noste ochranné rukavice. Nikdy nevykonávajte údržbu pri horúcom motore.

Vodiaca lišta sa musí obracať každých 8 hodín prevádzky, aby sa zabezpečilo jej rovnomerné opotrebenie. Dbajte o to, aby bola drážka a mazací otvor lišty čisté, napr. pomocou čističa drážok. Pravidelne kontrolujte koľaje reťaze na opotrebenie vodiacej drážky, a ak je to potrebné, odstráňte produkty opotrebenia a zarovnajete hrany drážky pomocou plochého pilníka.

! UPOZORNENIE: Nikdy nemontujte novú reťaz na opotrebené reťazové koleso alebo samo-nastavovací krúžok.

Olejové priechody – Olejové priechody na lište by mali byť čisté a zaisťovať mazanie lišty a reťaze počas prevádzky. Podmienky olejových priechodov sa dajú

ľahko skontrolovať. Ak sú priechody čisté, reťaz si automaticky berie olej v priebehu niekoľkých sekúnd po naštartovaní píly. Vaša píla je vybavená automatickým mazacím systémom.

Údržba reťaze

Napnutie reťaze – Často kontrolujte napnutie reťaze a tak ako je potrebné ho aj nastavujte, aby bola reťaz priliehavá na lištu, ale aj dostatočne voľná, aby ste ju mohli otáčať rukou.

Mazanie reťaze

! **UPOZORNENIE:** Nikdy nemajte viac ako 3 vodiace články odstránené zo slučky reťaze. Toto môže spôsobiť poškodenie reťazového kolesa.

Vždy sa uistite, že automatický mazací systém pracuje správne. Dbajte na to, aby bola mazacia nádrž naplnená olejom na mazanie reťaze, lišty a reťazového kolesa.

Adekvátne mazanie lišty a reťaze počas pílenia je nevyhnutným predpokladom minimalizovania trenia vodiacej lišty.

Nikdy nenechajte lištu a reťaz bez mazacieho oleja. Pri behu píly na sucho alebo s malým množstvom oleja znížite účinnosť rezania, skráťte životnosť reťaze píly, spôsobíte rýchle otupenie reťaze a nadmerné opotrebenie lišty z prehriatia. Dôkazom malého množstva oleja je dym alebo zmeny farby lišty.

Ostrenie reťaze

Ostrenie reťaze vyžaduje špeciálne nástroje, ktoré zabezpečujú ostrenie rezných plôch v správnom uhle a hĺbke. Neskusnému používateľovi reťazovej píly odporúčame dať si reťazovú pílu naostriť profesionálne v najbližšom servisnom stredisku.

Reťaz ostríte použitím ochranných rukavíc a kruhového pilníka 03/16" (4,8mm).

Vždy ostrite rezné plochy iba pohybmi smerujúcimi von. Po naostrení musia mať rezné články rovnakú šírku a dĺžku.

! **UPOZORNENIE:** Ostrá reťaz reže drevo takmer bez námahy a zanecháva veľké a dlhé piliny. Keď vaša reťaz začne robiť drevný prach, je čas ju naostriť.

PROBLÉM	MOŽNÁ PRÍČINA	NÁPRÁVNÉ OPATRENIE
Zariadenie nechce naštartovať alebo naštartuje, ale nechce bežať.	Nesprávny postup štartovania.	Dodržujte inštrukcie podľa tohto návodu.
	Nesprávne nastavenie zmesi karburátora.	Dajte si nastaviť karburátor v oprávnom servisnom stredisku.
	Znečistená zapalovacia sviečka.	Vyčistite/nastavte medzeru medzi elektrodami/ vymeňte sviečku.
	Zapchatý palivový filter.	Vymeňte palivový filter.

Zariadenie naštartuje, ale motor má slabý výkon.	Nesprávna pozícia páky na sytíči.	Dajte do pozície CHOD.
	Znečistená mriežka lapača iskier.	Vymeňte mriežku lapača iskier.
	Znečistený vzduchový filter.	Vyberte, vyčistite alebo vymeňte filter.
Motor vnecháva.	Nesprávne nastavenie zmesi karburátora.	Dajte si nastaviť karburátor v oprávnom servisnom stredisku.
	Ziadny výkon pri záťaži.	
Beží nepravidelne.	Nesprávne nastavená medzera elektrod zapaľovacej sviečky.	Vyčistite/nastavte medzeru alebo vymeňte sviečku.
Nadmerné dymy.	Nesprávne nastavenie zmesi karburátora.	Dajte si nastaviť karburátor v oprávnom servisnom stredisku.
	Nesprávna zmes paliva.	Používajte zmes so správnym pomerom (25:1).

TECHNICKÉ ÚDAJE

Zdvihový objem motora	45 cm ³
Maximálny výkon	1,7 kW
Dĺžka lišty	45 cm
Rožteč reťaze	8,255 mm
Hrúbka reťaze	1,27 mm
Rychlosť reťaze:	20,2m/s
Otáčky na prázdno	3000±300 min ⁻¹
Otáčky pri max. výkone	10 500 min ⁻¹
Objem palivovej nádrže	0,55 l
Objem olejovej nádrže	0,26 l
Antivibrácia	Áno
Ozubený veniec reťazového kolesa	7 zubov

Brzda reťaze	Áno
Spojka	Áno
Automatické olejové mazadlo	Áno
Čistá hmotnosť (bez lišty a reťaze)	5,5kg
Palivo bezolovnatý benzín s minimálnym oktanovým číslom 90 zmiešaný s olejom v pomere 25:1	

Stredný čas brzdenia pri rýchlosti prebehnutia	0,12 s
Spotreba paliva	725g/kw.h

Úroveň akustického tlaku meraná podľa EN ISO 11681:

LpA (akustický tlak)	99,6 dB (A)	KpA=3
LWA (akustický výkon)	108,6 dB (A)	KwA=3

Učinite zodpovedajúce opatrenia k ochrane sluchu. Používajte ochranu sluchu, vždy keď akustický tlak presiahne úroveň 80 dB (A).

Vážená efektívna hodnota zrýchlenia podľa
EN ISO 11681:
Predná rukoväť 5,247 m/s² K=1,5

! Výstraha:

Hodnota emisie vibrácií počas aktuálneho použitia elektrického ručného náradia sa môže líšiť od deklarovanej hodnoty v závislosti od spôsobu, akým je náradie použité a v závislosti od nasledovných podmienok::

Spôsob použitia el. náradia a druh rezaného alebo vŕtaného materiálu. Stav náradia a spôsob jeho udržiavania. Správnosť voľby používaného príslušenstva a zabezpečenie jeho ostrosti a dobrého stavu. Pevnosť uchopenia rukoväti, použitie antivibračných zariadení. Vhodnosť použitia el. náradia na účel pre ktorý je naprojektované a dodržiavanie pracovných postupov podľa pokynov výrobcu .

Ak tohto náradie nie je vhodne používané, môže spôsobiť syndróm chvenia ruky-ramena.

! Výstraha: Na spresnenie je potrebné zobrať do úvahy úroveň pôsobenia vibrácií v konkrétnych podmienkach použitia vo všetkých častiach prevádzkového cyklu, ako sú doby, keď je ručné náradie okrem doby prevádzky vypnuté a keď beží naprázdno a teda nevykonáva prácu. Toto môže výrazne znížiť úroveň expozície počas celého pracovného cyklu.

Minimalizujte riziko vplyvu otrasov, používajte ostré dláta, vŕtáky a nože.

Náradie udržiajte v súlade s týmito pokynmi a zabezpečte jeho dôkladné mazanie (ak sa to požaduje).

Pri pravidelnom používaní náradia investujte do antivibračného príslušenstva.

Náradie nepoužívajte pri teplotách nižších ako 10 °C. Svoju prácu si naplánujte tak, aby ste si prácu s el. ručným náradím produkujúce vysoké chvenia rozložili na viacero dní.

Zmeny vyhradené!

OCHRANA ŽIVOTNÉHO PROSTREDIA SPRA-
COVANIE ODPADU



Náradie, stroje, príslušenstvo a obaly by mali byť do-
dané k opätovnému zhodnoteniu nepoškodzujúcemu
životné prostredie.

Nevyhadzujte náradie do domového odpadu!

Podľa európskej smernice WEEE (2012/19/EU) o sta-
rých elektrických a elektronických zariadeniach a jej
aproximácie do národných zákonov neupotrebitelné
elektronáradie odovzdajte v predajni pri nákupe po-
dobného náradia, alebo v dostupných zberných stre-
diskách určených na zber a likvidáciu elektronáradia.

Takto odovzdané elektronáradie bude zhromaždené,
rozrobené a dodané k opätovnému zhodnoteniu nepo-
škodzujúcemu životné prostredie.

Prevádzkové kvapaliny, t. z. benzín a olej, likvidujte ekologickým spôsobom. To znamená odovzdajte k ekologickej likvidácii na príslušnom zbernom mieste.

ZÁRUKA

Špecifikáciu záručných podmienok nájdete v záruč-
nom liste.

Dátum výroby.

Dátum výroby je zakomponovaný do výrobného čísla
uvedeného na štítku výrobku.

Výrobné číslo má formát:

ORD-YY-MM-SERI kde ORD je číslo objednávky, YY
je rok výroby, MM je mesiac výroby, SERI je sériové
číslo výrobku.

KIEGÉSZÍTŐ BIZTONSÁGI UTASÍTÁSOK

Figyelmesen olvassa el

Figyelem!

A BENZINMOTOROS LÁNCFŰRÉS HASZNÁLATAKOR MINDIG TARTSA BE AZ ALAPVETŐ BIZTONSÁGI ELŐÍRÁSOKAT. Ezáltal csökkenti a személyi sérülések és a gép károsodásának kockázatát. A gép használata előtt kérem figyelmesen olvassa el és tartsa be a használati utasításokat.

! - Ez a jelkép a lehetséges személyi sérülésekre, vagy a szerszám megsérülésének veszélyére hívja fel a figyelmet.

BIZTONSÁGI ELŐÍRÁSOK/ÁBRÁK

Az Ön láncfűrészén egy biztonsági címke található, a lánc fékező fogantyújára/kézvédőre ragasztva. Olvassa el figyelmesen a címkét, akárcsak ezeket a biztonsági előírásokat, mielőtt elkezdene használni a gépet!

HOGYAN ÉRTELMEZZÜK AZ ÁBRÁKAT ÉS SZÍNEKET**! FIGYELEM:**

1. Óvakodjon a visszacsapódástól.
2. Kerülje a sín orrának ütközését.
3. Ne tartsa a fűrész egy kézzel.
4. Fogja a fűrész határozottan mindkét kezével. Jobb kezét helyezze a hátsó fogantyúra, bal keze pedig az előlő fogantyún legyen.



! E kézikönyvben szereplő utasítások be nem tartása esetén balesetveszély áll fenn.

! A berendezés megfelel az érvényes műszaki előírásoknak és szabványoknak.

Környezetét tartsa mindig tisztán

A zsúfolt munkapad vagy környezet baleset forrása lehet.

Munkavégzés közben vegye figyelembe a környezeti tényezőket

A szerszámot ne hagyja kint az esőben. Gondoskodjon a munkahely megfelelő megvilágításáról. Ne használja

a szerszámot tűz- és robbanásveszélyes helyeken.

! A berendezést ne engedjük kezelni gyerekeknek Gátolják meg a berendezés állapot általi elérését.

! A szerszámmal végzett munka közben ne egyen, igyon és dohányozzon.

! Ügyeljünk arra, hogy az üzemelés alatt az ujjaink, az öltözékünk, hajunk vagy egyéb testrészünk ne kerüljön túlságosan közel a berendezés forgó, vagy forró részeihez.

! Soha ne dolgozzon sérült szerszámmal.

! Ne használja a láncfűrész egy kézzel! Amennyiben egy kézzel tartja, komoly sérüléseket szenvedhetnek a gép kezelője, a segítők vagy a környezetben állók. A láncfűrész két kézzel fogja használat közben.

! Ne működtesse a láncfűrész, ha fáradt.

! Használjon biztonsági cipőt, kényelmes ruhát, védőkesztyűt és –szemüveget, valamint fülvédőt. Ami azt jelenti, hogy védőszemüveget, fülvédőt és védősisakot. Ajánlatos egész arcot védő maszkot használni.

! Legyen elővigyázatos, ha üzemanyaggal dolgozik. A fűrész indítás és használat előtt legalább 3 méterre távolítsa el az üzemanyagforrástól.

! Ne engedje, hogy idegen személyek a közelben tartózkodjanak, ha elindítja, vagy már használja a láncfűrész. Tartsa a munkaterülettől távol a bármézőket és az állatokat.

! Csak akkor kezdjen el dolgozni, ha megtisztította a munkaterületet, biztos talaj van a lába alatt, és megtervezte a lehulló fa elől való menekülési útvonalat.

! Mielőtt elindítaná a motort, győződjön meg arról, hogy a lánc nem érintkezik semmivel.

! A fűrész csak leállított motorral szállítsa, a vezetősín és a fűrész lánc hátrafele álljon, illetve a hangtompító távol az ön testétől.

! Ne működtessen olyan láncfűrész, amely sérült, nincs megfelelően és biztonságosan összeszerelve vagy beállítva. Győződjön meg arról, hogy a fűrész lánc megáll, miután a kapcsolót elengedi.

Minden beállítási illetve karbantartási munka előtt kapcsolja ki a motort és csavarja ki a gyújtógyertyákat.

! Fokozottan figyeljen, ha kisebb bokrokat vagy facsometéket vág, mert a láncfűrész becsípheti a kisebb darabokat, vagy ön felé lökheti, ezáltal kibillentve önt az egyensúlyából.

! Amennyiben feszes ágakat vág, óvakodjon azok visszacsapódásától, nehogy megüssék önt, ha kilazulnak.

! Tartsa a fogantyúkat szárazon, tisztán, olajtól vagy olajkeveréktől mentesen.

! Ne használja a fűrész fán, csak ha ehhez kiképzést kapott.

! Ne működtesse a láncfűrész gyúlékony és robbanékony anyagok közelében. Fokozott tűz- és/

vagy robbanásveszély.

! Ne töltsön be üzemanyagot járó motor mellett.

! Használja a gépet az előírásoknak megfelelően : csak fát vágjon vele. Ne használja olyan a láncfűrész olyan műveletekre, amelyek nem megengedettek. Például, ne használja a láncfűrész műanyag vágására vagy kőműves munkáknál.

! A szerszámot soha ne mossa folyó víz alatt, és soha ne merítse víz alá !

! Amennyiben a szerszám szokatlan hangot hallat, vagy működése következtében ismeretlen szag kezd terjedni, azonnal hagyja abba a munkát. A berendezés javítását kizárólag szakképzett személyzetel végeztesse.

! A nem a gyártó által javasolt, vagy nem a termékkel együtt áruktartozékok használata tüzet, rövidzárt vagy személyi sérülést okozhat.

! Ne cserélje ki a gép részeit, ne végezze maga a gép javítását, és semmilyen más módon és okból ne nyúljon bele a gépbe. A berendezés javítását kizárólag betanított szakember, illetve autorizált szerviz végezze.

! A gép minden cégünk jóváhagyása nélküli átállítása vagy módosítása személyi sérüléshez vagy anyagi kár keletkezéséhez vezethet.

! Használjon zajjal, porral és vibrálással szembeni védőfelszerelést !!!

BIZTONSÁGI ELŐÍRÁSOK VISSZACSAPÓDÁS ELKERÜLÉSÉRE

! FIGYELEM: A visszacsapódás a fűrész feletti önuralom elvesztéséhez vezethet és komoly baleseteket okozhat a használójának vagy bárkinek, aki a környezetben tartózkodik. Mindig legyen figyelmes. A forgó visszacsapódás és a feszítő-visszacsapódás a két legfontosabb veszélyforrás a láncfűrész működése közben, amelyek leginkább balesetekhez vezethetnek.

A visszacsapódás elkerülése érdekében legyen óvatos és alkalmazza a helyes vágási technikát.

A visszacsapódás akkor következhet be, ha a vezetősín csúcsa hozzáér bármilyen tárgyhoz, vagy egy fadarab csipődik és beszorítja a fűrész láncát a vágásba.

A csúcs ütközése nyomán egy villámgyors ellentétes reakció következhet be, feltolva a vezetősínt a gép kezelője felé.

A fűrész láncának becsipődése a vezető sín alsó részén, szintén eltolhatja a vezetősínt a kezelője felé. A fűrész láncának becsipődése a vezető sín felső részén, szintén visszatolhatja a vezetősínt a kezelője felé.

Ne hagyatkozzon kizárólag a fűrészbe épített biztonsági szerkezetre. Mint a fűrész használójának, lépéseket kell megtennie, hogy a munka menete baleset-, illetve sérülésmentes legyen.

Amennyiben tisztában van a visszacsapódás lehetőségeivel, megakadályozhatja vagy csökkentheti ennek az esélyét. A hirtelen meglepetések balesethez vezethetnek :

Fogja a fűrész határozottan és két kézzel; miközben

a motor működik, jobb keze legyen a hátsó fogantyún, bal keze pedig az előlő fogantyún. Határozottan fogja körül ujjaival a láncfűrész fogantyúit. A határozott fogás segít abban, hogy csökkentse a visszacsapódás esélyét, illetve, hogy megőrizze uralmát a fűrész fölött.

Győződjön meg arról, hogy a megmunkálandó terület akadálymentes. Vigyázzon, hogy a vezetősín orra ne érintkezzen a fatörzssel, ágakkal vagy egyéb akadállyal, amelyekbe beleütközhet munka közben. Vágjon magas fordulatszámra.

Ne emelje a fűrész, vagy ne vágjon vele vállmagasság fölött.

Tartsa be a gyártó utasításait a fűrész láncának karbantartását és élesítését illetően.

Csak a gyártó által ajánlott vezetősínt és láncot használjon.

ŐRIZZE MEG A BIZTONSÁGI ELŐÍRÁSOKAT !!!

LEÍRÁS (A)

A fűrész meghajtását robbanómotor biztosítja.

A kezelő testi épségének védelmére a fűrész több védőberendezéssel van ellátva. A fűrész szinté el van látva antivibrációs rendszerrel is, amelynek köszönhetően a motor rezgései nem kerülnek át a markolatra.

1. Vezetősín
2. Fűrészlánc
3. A fűrészlánc állító csavarja
4. Indítófogantyú
5. Láncfék-fogantyú/kézvédő
6. Előlső fogantyú
7. Indítófogantyú
8. Gyújtógyertya
9. Légztisztítófedő
10. Kioldógomb
11. Biztonsági kapcsoló
12. Olajtartály-sapka
13. Indítótakaró
14. Üzemanyagtank-sapka
15. Hátsó fogantyú/hurok
16. Dúsító
17. Levegőszűrő
18. Mátrix oldali fedelet / bar
19. Üzemanyag-kapcsoló-Gázkar
20. Fedel
21. Kipufogóvédő
22. Az érintkezésészlelő csúcsa.
23. Vezetősín-takaró
24. Keverőedény
25. Kulcs
26. Csavarhúzó
27. Kulcs

Biztonsági részek

A megelőző leírás számozása megegyezik a biztonsági elemek számozásával, a biztonsági elemek könnyebb fellelése céljából.

2 - Az alacsony visszacsapódású fűrészlánc segít

abban, hogy lényegesen csökkenjen a visszacsapódás lehetősége vagy a visszacsapódás erőssége, a különlegesen kialakított fogméretnek és a védőknek köszönhetően.

5 - A láncfék-fogantyú/kézvédő védi a gép üzemeltetőjének bal kezét, ha munka közben lecsúszna a fő fogantyúról.

A láncfék egy biztonsági rész, amelynek visszacsapódás esetén csökkentenie kell a baleset veszélyét úgy, hogy pillanatok alatt megállítja a mozgó fűrész láncot. A láncfék-fogantyú hozza működésbe.

10 - A kioldógomb rögtön leállítja a motort, ha működésbe lép. A kioldógombnak az ON (Be) állásban kell lennie ahhoz, hogy el- vagy újraindítsa a motort.

11 - A gázkar rögzítése megelőzi a véletlenszerű, veszélyes fordulatszám növekedést. A gázkart (19) csak úgy lehet állítani, ha a gázkar rögzítője be van nyomva.

22 - A túske-ütözőt a személyes biztonsága érdekében és a vágás megkönnyítésére használja. Az ütözőt megnöveli a stabilitását, ha függőleges vágásokat végez.

Tartozékok:

- 1 sín fedél
- 1 Gyújtógyertya kulcs
- 1x csavarhúzó - lapos
- 2x imbuzkulcs
- 1x lökhárító túske
- 1x konténer üzemanyag keverék összekeverése
- 1x lánc
- 1x bar
- 1 fájl

Piktogramok

A termék dobozán található piktogramok:

- a) A motortér térfogata
- b) Maximális teljesítmény
- c) Üzemanyagtartály űrtartalma
- d) Olajtartály űrtartalma
- e) Lista hossza

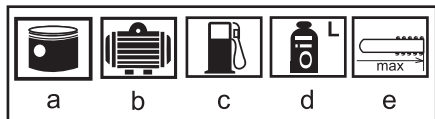

ÜZEMELTETÉS ÉS HASZNÁLAT

Az ASIST szerszámcsalád kizárólag otthoni barkácsolásra és hobbi használatra alkalmas.

A gyártó és az importőr nem javasolják a szerszámok használatát sem szélsőséges körülmények közepette, sem túlzott terhelés esetén.

Bármilyen további követelmény a gyártó és vásárló közti megegyezés tárgya.

ÖSSZESZERELÉSI JAVASLATOK

! FIGYELEM

A motoros láncfűrész bekapcsolása előtt ellenőrizze, hogy a működési elemek megfelelő állapotban vannak. Ha bármilyen kétsége van, ne kapcsolja be a fűrész! Mindenekelőtt a következő pontokra ügyeljen:

- Láncfék működőképessége
 - Megfelelően felszerelt láncvezető
 - A lánc megfelelő feszessége
 - Az összes kapcsoló könnyű kapcsolhatósága
 - Biztonságosan felszerelt dugasz a gyújtógyertyán.
- Ha a dugasz kilazult, szikrák keletkezhetnek, és a keletkezett üzemanyag-levegő keverék begyulladhat.
- Biztosítsa a markolatok tisztaságát, hogy a láncfűrész biztonságosan lehessen tartani.
 - Az üzemanyagtartály megfelelő üzemanyag keverékkel való feltöltése
 - Az olajtartály feltöltése kenőolajjal a lánc kenéséhez.

Figyelem! A karbantartás vagy beállítások végzésekor először MINDIG kapcsolja ki a motort! A kezek vágástól való megóvása érdekében szerelésekor mindig viseljen védőkesztyűt!

A láncvezető felszerelése

! FIGYELEM: Mindig viseljen védőkesztyűt, ha a láncal dolgozik, vagy azon végez beállítási munkálatokat.

Engedje meg az oldalsó borításon levő csavaranyákat. Az oldalsó borításon levő csavaranyák kicsavarása után el kell távolítani a szállítási biztosítókat, hogy pontosan fel lehessen szerelni a láncvezetőt.

A csomagolásból vegye ki a láncot és a láncvezetőt.

A láncvezetőt helyezze a hosszanti nyílással mindkét vezetőcsapba.

A láncot helyezze be a kör alakú lánckerékbe (a balesetek elkerülése érdekében a fűrész láncával történő munkavégzésnél viseljen védőkesztyűt).

Ügyeljen arra, hogy a lánc pontosan a kör alakú lánckerékbe hatoljon. Ügyeljen a forgási irányra.

Óvatosan helyezze fel a láncot a láncvezetőre.

Újra helyezze vissza a borítást. Ügyeljen arra, hogy a láncfék karja a borítás felszerelése előtt alapvetően előretolt helyzetben legyen (kioldott fékszalag).

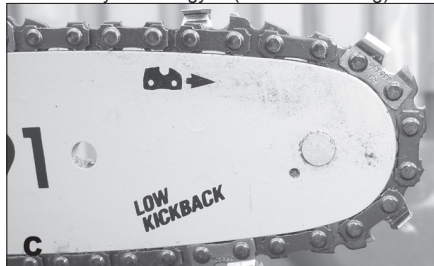

Visszahúzott ill. megfeszített helyzetben nem lehet felszerelni a borítást. A borítás felszerelése után a

láncvezető rögzítő csavaranyait csak kézzel húzza be, hogy a láncot még meg lehessen feszíteni. A feszítőcsavar segítségével feszítse meg a láncot (az óramutató járásával megegyező irányban) úgy, hogy megfeszítse a láncvezető sínjében haladjon, de szabadon lehessen mozogni előre és hátra. Erősen húzza be a két rögzítő csavaranyát.

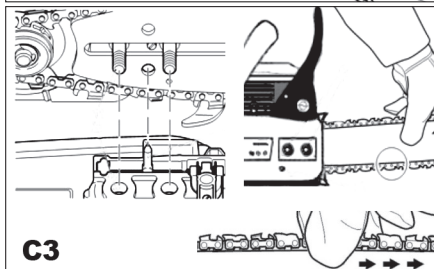
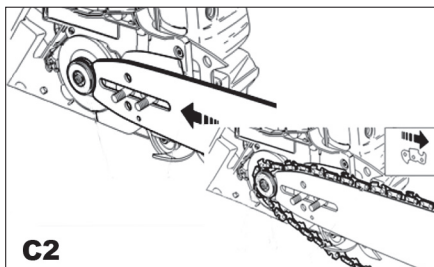

A fűrészláncának megfelelő feszessége igen fontos, és ellenőriznie kell, mielőtt elindítaná a gépet, illetve a különböző vágóműveletek során is. Minden idő, amelyet a fűrészlánc szükséges beállításaira fordít, javítani fogja a vágás hatékonyságát és meghosszabbítja a lánc élettartamát.

! Ha a lánc túl feszes vagy túl laza, a lánckerék, a sín, a lánc és a főtengely csapágói hamarabb elkopnak. Tartsa a vezetősin orrát felfelé, és fordítsa el az állító csavart az óramutató járásának irányába, hogy növelje a lánc feszességét. Ha a csavart az óramutató járásával ellentétes irányba fordítja, akkor csökkentheti a lánc feszességét. Győződjön meg arról, hogy a lánc pontosan talál mindenütt a vezetősin körül. Miután elvégezte a beállításokat, és miközben a fűrész még mindig felfele tartja, húzza meg biztonságosan az anyákat. A lánc feszessége akkor

megfelelő, ha a megfelelően fekszik köröskörül és meghúzható kesztyűs kézzel.

Ha a láncot nehezen tudja elforgatni a vezetősín körül vagy akad, akkor túlságosan megfeszítette a láncot. Ez a továbbiakban kisebb módosításokat igényel az alábbiak szerint:

Lazítsa meg a vezetősín 2 feszítő csavar anyáját, úgy hogy kézzel csavarhassa. Csökkentse a lánc feszességét úgy, hogy a csavart lassan az óramutató járásával ellentétes irányba fordítja. Mozgassa a láncot a sínen előre és hátra. Folytassa a beállítást egészen addig, amíg a lánc szabadon forog, de megfelelően illeszkedik. Növelje a feszességet úgy, hogy a csavart az óramutató járásának irányába fordítja.

Ha a lánc feszessége megfelelő, tartsa a vezetősin orrát felfelé, és húzza meg a két csavaranyát.

! FIGYELEM: Egy új lánc nyúlik, ezért már 5 vágás után állítania kell rajta. Egy új lánc esetében ez természetes, és a továbbiakban a beállítási munkálatok sűrűsége csökkenni fog.

! FIGYELEM: Ha a lánc túl feszes vagy túl laza, a lánckerék, a sín, a lánc és a főtengely csapágói hamarabb elkopnak. Tanulmányozza a 4. ábrán lévő információkat a helyes feszességet illetően hideg állapotban (A), meleg állapotban (B), illetve akkor is, ha szüksége van információkra a lánc állítását (C) illetően.

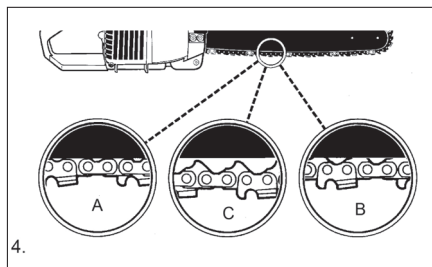

A láncfék mechanikai ellenőrzése

Az ön láncfűrészét egy láncfékkel látták el, amely csökkenti a baleset veszélyét visszacsapódás esetén. A fék akkor lép működésbe, ha a fék emelőkarját nyomás éri, mint pl. visszacsapódás esetében a gép kezelőjének keze megüti az emelőkart. Ha a fék működésbe lép, a lánc maradéktalanul megáll.

! FIGYELEM: A láncfék célja, hogy csökkentse a baleset veszélyét visszacsapódás esetén; bár nem növelhető a védelem mértéke, ha a fűrész hagyagul kezelik. Mindig ellenőrizze a láncfékét, mielőtt elkezdené használni a fűrész, és időnként munka közben is tegye meg.

A láncfék kiengedett (a lánc mozoghat), ha a fék emelőkarját hátrétolja és rögzíti.

A láncfék működésben (a lánc nem mozog), ha a fék emelőkarja előre mutat. Ebben a helyzetben ön képtelen megmozdítani a láncot.

! A fék emelőkarja mindkét irányba mozdítható kell, hogy legyen. Ha hiányzik az erős ellenállás, vagy a kar nem mozdul más irányba, ne használja a fűrészt. Vigye azonnal szakemberhez, hogy megjavítsa.

Üzem és kenőanyag

A megfelelő nyílásokba önts be az olajat a láncke-néshez és a kétütemű motorokhoz megfelelő üzem-anyagot. Ügyeljen arra, hogy semmit ne öntsön ki (tűzveszély). Az üzemanyag keverési aránya 25:1. Távolodjon el az üzemanyag feltöltés helyétől leg-alább 3 méterre. A fűrészt ne indítsa be zárt vagy rosszul szellőztetett helyiségekben.

Használjon normál ólmozatlan motorbenzint (legalább 90 oktánszámú benzin), a jobb eredmény érdekében 2 ütemű Talon motorolajjal 25:1-hez arányban keverve. Keverje össze a benzint a 2 ütemű Talon olajjal az erre a célra alkalmas edényben. Szintén használható CASTROL Super TT, vagy CASTROL 2T olaj, esetleg egyéb, kétütemű motorokhoz gyártott minőségi olaj. Rázogassa meg az edényt, hogy biztos legyen az üzemanyagok összekeveredésében. A kenőanyag hiánya miatt fennálló hibákért a gyártó nem vállal garanciát.

! FIGYELEM : Sohase használjon idegen eredetű benzint. Ez folyamatos motorhibákhoz vezethet, amelyre nem vonatkozik a gyártó által vállalt garancia. Sohase használjon olyan keveréket, amelyet több mint 60 napja tárol.

! FIGYELEM : Amennyiben más kenőolajat használ, mint a kétütemű Talon olajat, akkor annak prémium olajnak kell lennie, 2 ütemű, levegőhűtéses motorok számára, 25:1-hez keverési arányban. Ne használjon olyan olajat, amelynek az ajánlott keverési aránya 100:1-hez. Amennyiben a motor meghibásodásának oka a hibás kenésre vezethető vissza, a gyártó nem vállal garanciát a hibáért.

Ajánlott üzemanyag

Néhánymegszokottbenzinfajtátóxi-génszarmazékokkal kevernek, pl. alkohollal vagy olyan éterrel, amely leköti a tiszta levegő elemeit.

Az ön ASIST motorját úgy tervezték, hogy megfelelően működjön bármilyen benzinnel, amelyet motorok üzemeltetésére használnak.



A lánc és a vezetősín kenése

Mindig tölts fel a lánc olajtartályát is, amikor a benzintartályt tölti fel.

ÜZEMELTETÉS ÉS HASZNÁLAT

Motor ellenőrzése a működtetés előtt

! FIGYELEM: Sohase indítsa el a fűrészt, amíg a vezetősín és a lánc nincs megfelelően felhelyezve.

Töltse meg az üzemanyagtartályt a megfelelő üzemanyag-keverékkel .

Töltse meg az olajtartályt a megfelelő lánc- és sínolajjal .

Győződjön meg arról, hogy a láncfék szabad , mielőtt elindítaná a motort .

Hidegindításkor:

Nyomja le a biztonsági kapcsolót és húzza fel a gáz-kart.

A biztonsági kapcsolót és a gázkart tartva lenyomva, és teljesen húzza ki a dúsítót.

A kapcsolót kapcsolja Üzemre (I).

Helyezze a láncfűrészt a földre és a lábát tegye be a kéznek kialakított nyílásba. Egyik kezével markolja meg a fogantyút.

Másik kezével 3-4-szer húzza meg az indítószínort.

Közben ügyeljen a lánc mozgására.

A motornak néhány ütemre el kellene indulnia.

Ezután enyhén növelje az üzemanyag adagolást, hogy a dúsító átugorjon „feles helyzetbe”.

Ismét húzza meg 2-3-szor az indítószínort. Most a fűrésznek teljes fordulatszámom kellene futnia és mű-ködésben kellene maradnia.

Ismét növelje az üzemanyag adagolást, a dúsító telje-sen visszaugrik.

Ha a fűrés nem indul el, ismétlje meg az előző lépéseket.

Ha a fűrés nem indul el, próbálja meg újra elindítani, de a dúsító használata nélkül. (a kihúzott dúsítóval történő túl sok indítási próbálkozás a karburátor el-főjtését okozza).

FIGYELEM: A mozgó lánc súlyos sérüléseket okozhat! FIGYELEM! A fűrészt SOHA NE HASZNÁLJA a lánc kenésére szolgáló olaj nélkül!!!

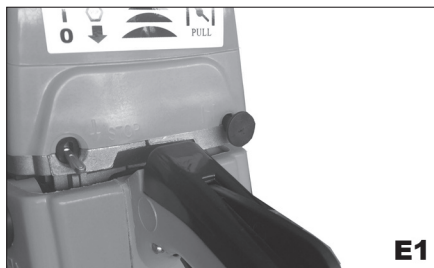

E1



E2

A motor megállítása

Engedje el a kapcsolót, és hagyja, hogy a motor elérje az üresjáratú sebességet. Húzza a START/STOP kapcsolót lefele, hogy megállítsa a motort. Amennyiben sürgősen le akarja állítani a gépet, egyszerűen működtesse a láncfékét, majd nyomja le a START/STOP kapcsolót.

A láncfék ellenőrzése

Ellenőrizze időnként a láncfékét, hogy meggyőződjön annak megfelelő működéséről.

A vágás megkezdése után ellenőrizze a láncfékét, majd ellenőrizze erőteljesebb vágás közben, majd kövesse az alábbi karbantartási műveleteket. Helyezze a fűrész egy tiszta, lapos felületre. Indítsa el a motort.

Fogja meg a hátsó fogantyút a jobb kezével.

A bal kezével fogja az elülső fogantyút (nem a láncfék fogantyúját).

Nyomja össze a gégecsövet egyharmadára, majd rögtön működtesse a láncfék fogantyúját.

! FIGYELEM: A láncfékét lassan és szabadon léptesse működésbe. Vigyázzon, hogy a lánc ne érintkezzen semmivel; ne engedje, hogy a fűrész előrebillenjen.

- A láncnak hirtelen meg kell állnia. Ha megállt, rögtön engedje el a gégecső kapcsolóját.

! FIGYELEM: Ha a lánc nem áll meg, kapcsolja ki a motort, és vigye el szerszámát a legközelebbi szakemberhez.

- Ha a láncfék megfelelően működik, állítsa le a motort, és helyezze vissza a láncfékét az eredeti, kiengedett állapotába.

A fűrészlánc / sín kenése

Soha ne használja a sít és láncot olajozás/kenés nélkül.

A fűrészlánc megfelelő kenése igen lényeges, mert csökkenti a lánc és vezetősín közötti súrlódást.

Sohase hagyja kifogni a lánc- és sínolajat. Amennyiben a fűrész túl kevés olajjal működött, csökkenhet a vágás hatékonysága, megrövidülhet a lánc élettartama, eltompulhat a lánc, valamint előidézheti a vezetősín túlmelegedését és ez által a kopását. A kevés olajat füst kíséri, valamint elszíneződik a vezetősín.

A fűrészlánc megnyílik használat közben, főleg akkor, ha új, ezért időnként szükséges a beállítása és a feszítése. Az új láncot már 5 perc használat után be kell állítania.

A lánc kenésének beállítása

SOHA ne állítson a lánc kenésén, ha a motor működésben van!

A fűrész alsó részén található a lánc kenésének beállítására szolgáló csavar. A kenés lapos csavarhúzó segítségével óvatos forgatással állítható be.

FIGYELEM: A kenést a gyártó állította be.

Kapcsolja be a beállító csak rendkívül óvatosan! Max. 1 / 4 sebességgel!

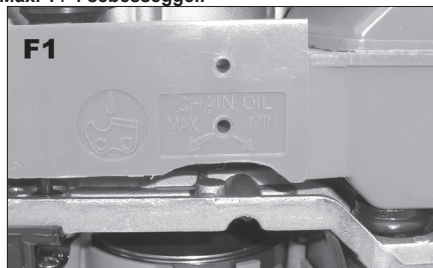

F1

Ellenőrzés Lánckenésre

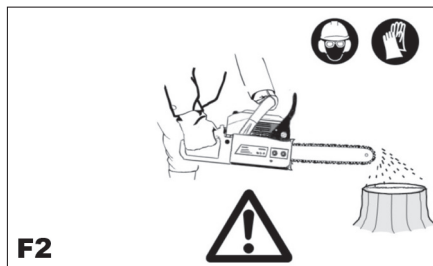

F2

ÁLTALÁNOS VÁGÁSI ÚTMUTATÁSOK - vágási útmutatások

Irtás

Irtás alatt egy fa kivágását értjük. A 15-18 cm magasságú fákat általában egy vágással vágjuk ki. A nagyobb fák kivágására bemetszések szükségesek. A

bemetszések meghatározzák a fa esési irányát is.

Egy fa kivágása (9.Ábra)

! FIGYELEM: Tervezzon és tisztítson meg egy menekülési útvonalat, mielőtt elkezdené a vágási műveleteket. A menekülési útvonalat a 8. ábrán látható módon állapíthatja meg.

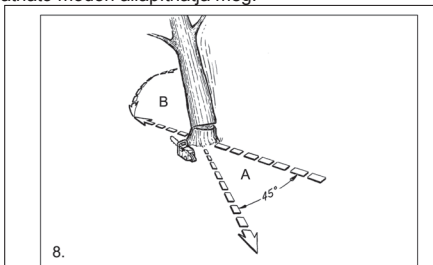

! FIGYELEM: Amennyiben emelkedő területen vág ki fát, a fűrész kezelőjének a terep hegye felé néző oldalán kell állnia, mivel a fa legurulhat vagy lecsúszhat, miután kivágta.

Az esés útvonalát (B) a bemetszés határozza meg. Mielőtt bármilyen vágást végezne, állapítsa meg a legnagyobb faág helyét, valamint a fa természetes elhelyezkedését, hogy meghatározhassa a fa esésének vonalát.

! FIGYELEM: Sohase vágjon ki fát, ha erős vagy változó szél fúj, vagy ha egyéb veszély fenyeget. Ne vágja ki a fát, ha fennáll annak a veszélye, hogy kábelek sérülhetnek vagy vagyoni kárt okozhat. Értesítse a közműveket, mielőtt vágni kezdené.

A normális irtás két fő vágási műveletből áll: bemetszés (C) és kivágás (D).

Kezdje a felső bemetszéssel (C) azon az oldalon, amelyik az esési irányban áll (E). Győződjön meg arról, hogy az alsó vágást nem készíti túl mélyen a fa törzsében.

A bemetszésnek (C) elég mélynek kell lennie, hogy egy olyan pontot (F) hozzon létre, amelynek elégséges a mélysége és az erőssége. A bemetszésnek elég szélesnek kell lennie ahhoz, hogy irányítsa a fa esését.

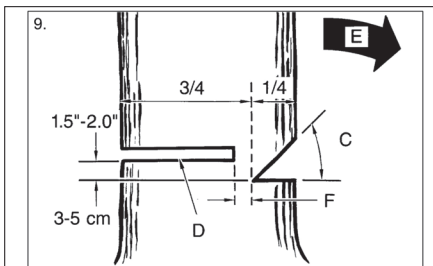

! FIGYELEM: Soha se menjen el egy olyan fa előtt,

amelyen bemetszések vannak. A kidöntő vágást (D) a másik oldalon ejtse meg, kb. 3-5 cm-rel a bemetszés élétől (C)

Sohase vágja át teljesen a fa törzsét. Mindig hagyjon egy csapásnyi helyet. Ez a csomk fogja irányítani a fát. Amennyiben teljesen átvágja a fát, elveszíti az uralmat a fa esése fölött.

Helyezzen be a vágásba egy éket vagy emelőt, mielőtt a fa instabillá válna, vagy dőlni kezdene. Ez meg fogja előzni, hogy a vezetősín beakadjon a vágásba, amennyiben rosszul mérte fel a dőlési irányt. Győződjön meg arról, hogy nem léptek idegen személyek a munkaterületre.

! FIGYELEM: Mielőtt megejtené az utolsó vágást, győződjön meg arról, hogy nincsenek emberek vagy állatok, esetleg egyéb tárgyak a dőlési útvonalon.

A fa kivágása

Használjon fa- vagy műanyag ékeket (A), hogy megakadályozza a vezetősín vagy a lánc (B) beakadását a vágásba. Az ékek egyúttal ellenőrzik az esést is (10A. Ábra).

Amennyiben a fa átmérője nagyobb, mint a vezetősín hossza, végezzen két vágást, mint az alább is látható (10B. Ábra)

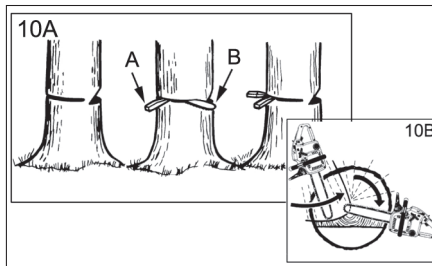

! FIGYELEM: Amennyiben az utolsó vágások közel kerülnek a hátralévő facsonkhoz, a fa elkezdi dőlni. Amikor a fa elkezdi dőlni, vegye ki a fűrész a részből, állítsa le a motort, tegye le a fűrész és hagyja el a munkaterületet a menekülési útvonalon.

Gallyazás (11. Ábra)

- A gallyazás során eltávolítjuk az ágakat a kidölt fáról. Ne távolítsa el tartóágakat (A) addig, amíg a fatörzs nem tisztította meg hosszába. Az ágak levágását a fatörzs aljánál kezdje, hogy elkerülje a fűrészlanc becsipődését.

! FIGYELEM: Sohase vágjon ágakat, miközben a fatörzsön áll.

Darabolás

A darabolás alatt a fatörzs felvágását jelenti. Győződjön meg arról, hogy megfelelően stabil és hegynek felfele áll a fatörzs, ha csúszós talajon dolgozik. Amennyiben lehetséges, úgy támassza meg a fatörzset, hogy az a vége, amelyet vágni fog,

ne feküdjön a földön. Amennyiben a fatörzset mindkét részén kitámasztotta, és önnek a fatörzset közepén kell elvágnia, vágjon a fatörzsbbe egy lefele irányuló bemetszést, majd vágja el alulról is. Ez meg fogja akadályozni, hogy a lánc vagy a vezetősín beszoruljon a vágásba. Vigyázzon arra, hogy a lánc ne akadjon bele a földbe, ha darabolja a törzset, mivel ez a lánc tompulásához vezethet. Amennyiben lejtős részen vág, mindig álljon a lejtő felső oldalán.

Ha a törzset teljes hosszának mentén támasztotta meg: vágjon a fa csúcsától kezdődően, de óvakodjon attól, hogy a földre vágjon bele (12A. Ábra).

Ha a törzset egyik végén támasztotta meg: előbb kezdje a vágást a fatörzs alsó részén, az átmérő 1/3-át vágva át, hogy ezzel megakadályozza a forgácsolódást. Továbbá folytassa a vágást felülről, hogy elérje az alsó vágást, és megakadályozza a becsipődést (12B. Ábra).

Ha a törzset mindkét végén meg támasztotta: előbb kezdje a vágást a fatörzs felső részén, az átmérő 1/3-át vágva át, hogy ezzel megakadályozza a forgácsolódást. Továbbá folytassa a vágást alulról, hogy megakadályozza a becsipődést (12C. Ábra).

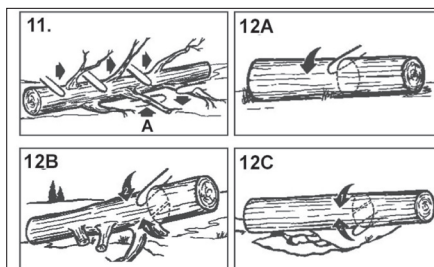

MEGJEGYZÉS: A legjobb módszer arra, hogy megtartson egy fát darabolás közben az, ha fűrészbakot használ. Amennyiben ez nem lehetséges, akkor emelje meg a törzset, és támassza meg ágakkal vagy tuskódarabokkal.

Darabolás fűrészbakon

A személyes biztonsága és a könnyű vágás érdekében, figyeljen a helyes testtartásra (13. Ábra).

A. Fogja meg határozottan a fűrészét mindkét kezével, és vágás közben tartsa a teste jobb oldalához közel.

B. Tartsa a bal karját annyira egyenesen, amennyire az lehetséges.

C. Mindkét lábára nehezedjen egyformán.

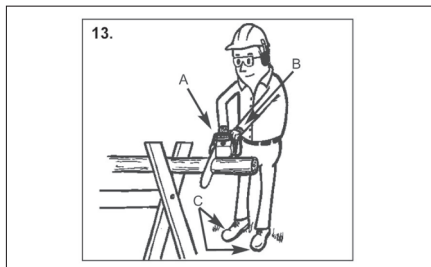

TISZTÍTÁS ÉS KARBANTARTÁS

A javítási és karbantartási munkákat, melyek nem szerepelnek ezen fejezetben, csak és kizárólag szak-képzett személlyel végeztesse.

Megelőző karbantartás

Egy megfelelő megelőző karbantartási ellenőrzés és kivitelezés megnöveli a fűrészének élettartamát, és javítja a teljesítményét. Az alábbi karbantartási lista segít az ellenőrzés elvégzésében. A fűrész takarítását, beállítását, illetve bizonyos darabok cseréjét rövidebb időszakokon belül is el kell végeznie, természetesen megfelelő körülmények között.

Karbantartási ellenőrzőlista		M i n d e n használat alkalmával	Működési órák	
MEGNEVEZÉS	TEVÉKENYSÉG	•	10	20
Csavarok/Anyák/ Csapszegek	Ellenőrzés/Szorítás		•	
Levegőszűrő	Tisztítás vagy csere			•
üzemanyag /olaj szűrő	Csere		•	
Gyújtógyertya	Tisztítás/Állítás/ Csere		•	
Szikrafogó	Ellenőrzés		•	
Benzincső	Ellenőrizze	•		
	Cserélje a megfelelő módon			
	Ellenőrizze	•		
Láncfék részei	Cserélje a megfelelő módon			

Levegőszűrő (14. Ábra)

! FIGYELEM: Sohasem működtesse a fűrész levegőszűrő nélkül. E nélkül a por és szemét bekerül a motorba, és károsítja azt. Tartsa a levegőszűrőt mindig tisztán!

Rendszeresen ellenőrizze a levegőszűrőt. Rendszeresen tisztítsa meg, esetleg cserélje ki.

Távolítsa el a felső takarót (A) a szorítócsavarok meglazítása után. A takaró felemelkedik.

Emelje ki a levegőszűrőt (B) a szellőzőnyílásból (C).

Tisztítsa meg a levegőszűrőt. Mossa ki a szűrőt tiszta, langyos szappanos vízben. Öblítse ki tiszta, hideg

vízzel. Szárítsa meg teljesen. Javasoljuk, hogy tartson tartalékszűrőt.

Helyezze be a levegőszűrőt. Helyezze vissza a motor/levegőszűrő fedelét. Győződjön meg arról, hogy a fedelet megfelelően helyezte vissza. Húzza meg biztonságosan a rögzítő csavarokat.

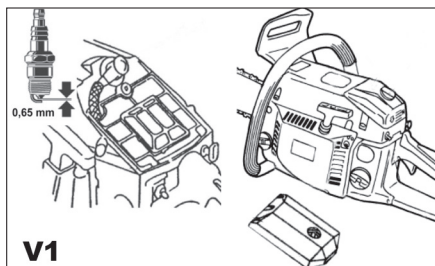

! FIGYELEM: Sohase végezzen karbantartási munkálatokat, ha a motor még meleg, hogy megelőzze a kezeinek vagy az ujjainak a megégését.

Gyújtógyertya

A fűrész hatékony működésének érdekében, tartja a gyújtógyertyát tisztán és ellenőrizze a hézagot.

Nyomja lefelé a START/STOP kapcsolót.

Csatlakoztassa le a konnector drótot a gyújtógyertyáról, húzva és csavarva egyidőben.

Távolítsa el a gyújtógyertyát a gyertyakulccsal. **NE HASZNÁLJON HOZZÁ MÁS SZERSZÁMOT.**

Helyezzen be egy új gyújtógyertyát, a hézagot 0,6 mm-re állítva.

A karburátor beállítása

A karburátort gyárilag állították be a leghatékonyabb működésnek megfelelően. Amennyiben a későbbiekben további beállításokra van szüksége, vigye el fűrészét szakemberhez.

A láncfűrész tárolása

Amennyiben a láncfűrész 30 napnál hosszabb ideig szeretné tárolni, akkor tárolási intézkedéseket kell foganatosítania. Amennyiben nem követi pontosan az útmutatásokat, a karburátorban maradt üzemanyag elpárologhat, gumiszzerű maradványokat hagyva hátra. Ez megnehezítheti a fűrész újraindítását, illetve drága javítási költségekhez vezethet.

! FIGYELEM: Sohase tárolja a fűrész 30 napnál hosszabb ideig anélkül, hogy elvégezné az alábbi teendőket.

Távolítsa el lassan az üzemanyagtank-sapkát, ügyelve a tankban lévő nyomásra. Eressze le óvatosan a benzint a tankból.

Indítsa el a motort, és járassa addig, amíg nem kerül több üzemanyag a karburátorba.

Engedje a motort lehűlni (kb. 5 perc).

Távolítsa el a gyújtógyertyát egy gyertyakulccsal.

Töltsön egy teáskanálnyi tiszta kétütemű motorba

való olajat a robbanótérbe. Húzza meg lassan az indítószinórt többször, hogy bevonja a belső részeket az olajjal. Cserélje ki a gyújtógyertyát.

Tárolja a fűrész egy száraz helyen, távol mindenféle hőforrástól, pl. kályha, gázvízmelegítő, gázzal működő szárító, stb.

A fűrész használatbavétele raktározás után

Távolítsa el a gyújtógyertyát.

Húzza meg hirtelen az indítószinórt, hogy kitisztítsa az olajat az égéstérből.

Tisztítsa meg és állítsa be a hézagot a gyújtógyertyán, vagy helyezzen be egy új gyújtógyertyát a megfelelő hézaggal.

Készítse elő a fűrész a működésre.

Töltse meg az üzemanyagtankot a benzin/olajkeverékkel. Ld. Üzemanyag és kenés c. fejezetben.

A vezetősín karbantartása

A vezetősín (az a sín, amely megtartja és vezeti a fűrészláncot) gyakori kenése is kívánatos. A vezetősín megfelelő karbantartása, amint azt az alábbiakban taglaljuk, fontos ahhoz, hogy a fűrész megfelelően működjön.

! FIGYELEM: Az új fűrész lánckerékét gyárilag megolajozták. A vezetősín lánckerékének hibájából következően a fűrész teljesítménye csökken, és ezekre a hibákra a gyártó nem vállal garanciát.

A lánckerék kenése 10 órányi használat után vagy egyszer egy héten ajánlott, attól függően, hogy melyik következik be hamarabb. Mindig tisztítsa meg alaposan a lánckeréket, mielőtt megolajozná.

A kenőanyag felvitelére a vezetősín lánckerékére kenőpisztoly (opcionális) ajánlott. A kenőpisztolyt egy kis tühegygel látták el, amely szükséges a vezetősín lánckerékének hatékony zsírozásához.

! FIGYELEM: Viseljen védőkesztyűt, ha a vezetősínnel vagy a láncsal dolgozik.

Állítsa a START/STOP kapcsolót lefelé.

Nem szükséges eltávolítania a fűrészláncot, ha meg akarja olajozni a vezetősín lánckerékét.

Tisztítsa meg a vezetősín lánckerékét. Kenőpisztolyt használva (opcionális), helyezze a tühegyet a kenőnyílásba, és nyomjon bele zsiradékot addig, amíg a lánckerék másik oldalán is megjelenik már a zsiradék (17. Ábra).

Forgassa el a fűrészláncot kézzel. Ismétlje meg a kenést addig, amíg a teljes lánckeréket megolajozta.

A vezetősín elégtelen kenése, valamint a fűrész működtetése olyan láncsal, amely túl feszes a vezetősín gyors kopásához vezet.

- Hogy csökkentse a sín kopását, a következő karbantartási műveleteket ajánljuk.

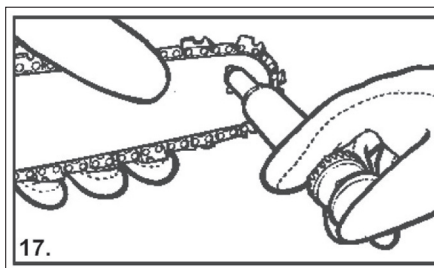

! FIGYELEM: Mindig viseljen védőkesztyűt, ha karbantartási munkálatokat végez. Ne végezzen semmiféle munkálatot a gépen, ha az még meleg.

A sánt meg kell fordítania minden nyolcadik használati óra után, hogy egyenletesen kopjon. Tartsa a sín bemélyedését és a kenőnyílást mindig tisztán, az opcionálisan csatolt sintisztító használatával. Ellenőrizze a vezetősín lapjának kopását rendszeresen, és ha szükséges, javítsa ki a sín egyenetlenségeit egy lapos reszelővel.

! FIGYELEM: Sohase szereljen fel egy új láncot egy elhasználdott vezetősínre vagy önállító gyűrűre.

Olajnyílások

A sínen levő olajnyílásokat rendszeresen kell tisztítani, hogy ezzel biztosítsa a vezetősín és a lánc megfelelő kenését a fűrész működése alatt. Az olajnyílások állapota könnyen ellenőrizhető. Amennyiben a nyílások tiszták, a fűrész elindítása után a lánc automatikusan olajat spriccel ki. Az ön fűrészét egy automata olajozórendszerrel láttuk el.

A lánc karbantartása

A lánc feszessége - Ellenőrizze a lánc feszességét rendszeresen, és állítsa be olyan gyakran, amilyen gyakran szükséges, hogy a láncot a sínen tartsa, de legyen elég laza ahhoz, hogy kézzel tudja húzni.

A lánc kenése

! FIGYELEM: Sohase távolítson el három szemnél többet a láncból. Ez megsértheti a lánckeréket.

Mindig győződjön meg arról, hogy az automata olajozórendszer megfelelően működik. A tankban mindig legyen lánc-, sín- és lánckerékolaj.

A fűrész működése közben a lánc és a vezetősín megfelelő kenése fontos, hogy csökkentse a lánc és a vezetősín közötti súrlódást.

Sohase engedje megszűnni a lánc és a vezetősín kenését. Amennyiben kevés olajjal vagy olaj nélkül működött a fűrész, vágási nehézségek lépnek fel, kicsorbul a fűrész, megrövidül a fűrészlánc élettartama, illetve a vezetősín túlhevüléséhez vezethet. Amennyiben túl kevés az olaj, ezt füst vagy a vezetősín elszineződése jelzi.

A lánc élesítése

A lánc élezése különleges szerszámokat igényel, hogy

az élek megfelelő szögét és mélységét biztosítsa. A tapasztalatlan használóknak azt ajánljuk, hogy éleztesse láncát a legközelebbi szakszervizben.

- A lánc élezése közben viseljen védőkesztyűt és használjon hozzá egy kerek 3/16"-os átmérőjű reszelőt (4.8 mm).

- A fogakat mindig külső irányú mozdulatokkal élesítse. Élezés után minden fognak ugyanolyan mélységűnek és hosszúságúnak kell lennie.

! FIGYELEM: Egy éles fűrészlánc tökéletes vágásokat eredményez. Amennyiben a vágás nyomán forgácsok keletkeznek, elérkezett az idő, hogy megélesítse a láncot.

HIBAJELENEK	LEHETSÉGES OKOK	JAVÍTÁS
A fűrész nem indul el, vagy ha nem működik, bár elindul.	Hibás indítás. Hibás karburátorkeverék, rossz beállítások. Elszennyezett gyújtógyertya. Az üzemanyag szűrő eldugult.	Kövesse a Használati Útmutató utasításait. Állítsa be a karburátort egy szakszervizben. Tisztítsa meg a gyertyát vagy a rést, vagy cserélje ki azt. Cserélje ki a szűrőt.
A fűrész működik de kicsi a teljesítménye.	A szivató helytelen beállítása. Eldugult a szikrafogó. Koszos a levegőszűrő. Hibás karburátorkeverék, rossz beállítások.	Állítsa a MŰKÖDİK-állásba. Cserélje ki a szikrafogót. Távolítsa el, tisztítsa meg, majd helyezze vissza a szűrőt. Állítsa be a karburátort egy szakszervizben.
A motor várakozik.	Hibás karburátorkeverék, rossz beállítások.	Állítsa be a karburátort egy szakszervizben.
Nincs erő.		
A motor akadózva működik.	A gyújtógyertya rése nem megfelelő.	Tisztítsa meg a gyertyát vagy a rést, vagy cserélje ki azt.
Nagyon füstöl.	Hibás karburátorkeverék, rossz beállítások. Nem megfelelő üzemanyag-keverék.	Állítsa be a karburátort egy szakszervizben. Használjon megfelelő keveréket (25:1 arányban).

TEHNIKAI ADATOK

A motor köbtartalma

45 cm³

Maximális teljesítmény	1,7 kW
Vágási hosszúság	45 cm
Fogosztás	8,255 mm
Fogtávolság	1,27 mm
Üresjárat sebesség	3000±300 min ⁻¹
A maximális terhelés sebessége	10 500 min ⁻¹

Az üzemanyagtartály térfogata	0,55 l
Az olajtartály térfogata	0,26 l
Rezgés gátló	Igen
A lánckerék fogas koszorúja.	7 fog
Láncfék	Igen
Tengelykapcsoló	Igen
Automatikus láncolajozó	Igen
Nettó súly	5,5kg
Üzemanyag	Legalább 90-es oktánszámú, ólmentes benzín, olajjal keverve, 25:1 arányban

A gyorsulási sebesség fő fékezési ideje	0,12 s
Üzemanyag-szükséglet	725g/kw.h

EN ISO 11681 szerint mért hangnyomásszint :
 LpA (hangnyomás) 99,6 dB (A) KpA=3
 LWA (hangteljesítmény) 108,6 dB (A) KwA=3

Tegye meg a megfelelő intézkedéseket hallása megőrzése érdekében !
 Ha az akusztikus nyomás meghaladja a 80 dB (A) szintet, mindig használjon fülvédőt

EN ISO 11681 szerint mért effektív gyorsulás
 Az első fogantyúkon 5,247 m/s² K=1,5

! FIGYELMEZTETÉS: Az el. kézi szerszám aktuális használatakor a vibráció kibocsátásának értéke eltérhet a deklarált értéktől attól függően, hogy milyen módon van a szerszám használva a következő feltételek szerint:

Az el. szerszám használatának módja és a vágandó vagy fúrandó munkaanyag fajtája. A szerszám állapota és karbantartásának módja. A használandó tartozék helyes megválasztása s megfelelő állapot és élesség bebiztosítása. A markolat fogásának szilárdsága, antivibrációs berendezés használata. Az el. szerszám megfelelő használata a számára tervezett célra és a gyártó utasítása szerinti munkamenet betartása. Ha ez a szerszám nem megfelelően van használva, kéz-váll bizsergés szindrómáját válthatja ki.

! FIGYELMEZTETÉS: A pontosítás céljából figyelembe kell venni a vibráció hatásának szintjét konkrét használati feltételeknél az üzemelési folyamat minden részében, mint amilyen az időtartam, ha az el. szerszám az üzemelési időtartamon kívül kikapcsolt és ha üresen fut a gép vagyis nem végez munkát. Ez jelentősen csökkentheti az expozíció szintjét a egész munka folyamat alatt.
 Minimalizálja a rezgés befolyásolás kockázatát, használjon éles vésőt, fúrót és kést.
 A szerszám fenntartása ezen utasításokkal összhangban történjen és biztosítsa az alapos kenést

(ha megkövetelik).
 A szerszám rendszeres használatakor investáljon antivibrációs tartozékba.
 A szerszámot ne használja alacsonyabb mint 10°C hőmérsékletnél.
 A munkáját úgy tervezze meg, hogy a magas rezgést produkáló el. szerszámmal való munkát több napra bontsa fel.

A változtatás jogát fenntartjuk!

**KÖRNYEZETVÉDELEM HULLA-
DÉKKEZÉLÉS**



Az elektromos szerszámot, annak tartozékait és csomagolását, kérjük, adja át a környezetet nem károsító újrahasznosításra.

Az elektromos szerszámot ne dobja a háztartási hulladékba!

Az elektromos és elektronikus berendezések hulladékairól szóló WEEE európai irányelv (2012/19/EU) és annak nemzeti törvényekbe való áttételése szerint a használhatatlan elektromos szerszámokat adja le hasonló eszköz vásárlásakor az eladónál, vagy az elektromos szerszámok gyűjtésére és megsemmisítésére kialakított hulladékgyűjtők valamelyikében. Az így leadott elektromos eszközök az összegyűjtés, ill. szétszerelés után átadásra kerülnek a környezetet nem károsító újrahasznosításra.

GARANCIA

A garancia-feltételek részletezése a garancialevélben található.

A gyártás időpontja

A gyártás időpontja kiolvasható a termék címkéjén található gyártási számból.
 A sorozatszám formátuma
 ORD-YY-MM-SERI ahol az ORD a rendelési szám, YY a termelés éve, MM a gyártási hónap, a SERI a termék sorozatszám.

Ne uporabljajte na dežju
 Uporabljajte zaščitno obutev
 Uporabljajte zaščitne rokavice
 Pravilna smer rezanja
 Verižna zavora

VARNOSTNA NAVODILA

Skrbno preberite in preučite naslednja navodila.

Opozorilo!

Z bencinsko verižno žago smejo upravljati izključno zdrave osebe, ki so starejše od 18-ih let. Za delovanje morajo biti izpolnjeni pogoji določeni z odlokom 42/1985 zbirke zakonov in s tem povezanimi predpisi. Motorne žage nikoli ne uporabljajte, če ste sami in nimate možnosti priklicati pomoči! Z upoštevanjem zgoraj navedenega se zmanjša tveganje poškodbe oseb ali naprave. Preden začnete z delom, temeljito preberite vsa navodila zapisana v tem navodilu. Navodila shranite. Shranjujte jih na varnem mestu.

! – Ta simbol opozarja na nevarnost poškodbe uporabnika ali orodja.

VARNOSTNA NAVODILA / SIMBOLI

Vaša verižna motorna žaga je opremljena z varnostno ploščico. Z navodili in simboli navedenimi na tej ploščici, skupaj z varnostnimi navodili navedenimi na teh straneh, se je potrebno dobro seznaniti in jih upoštevati!

KAKO RAZUMETISIMBOLE IN BARVE NA (SLIKA 1)

! OPOZORILO



1. Opozorilo! Povratni udarec - med delom pazite na povratni udarec žage!
2. Opozorilo! Izogibajte se dejavnostim, ki lahko pripeljejo do povratnega udarca. Preprečite kontakt konice žaginega meča z materialom.
3. Žage nikoli ne uporabljajte samo z eno roko.
4. Žago vedno držite trdno z obema rokama. Z desno roko primate zadnji ročaj, z levo pa sprednjega.
! Neupoštevanje teh navodil lahko povzroči poškodbe.
- Motorna žaga ustreza veljavnim tehničnim predpisom in normativom. Delovni prostor vzdržujte čist.
! Nered v predelu delovnega prostora in delovnih površin je pogosto razlog za poškodbe.
! V obzir vzemite okolico delovnega prostora.

Žage ne izpostavljajte dežju. Zagotovite ustrezno osvetlitev delovnega prostora. Žage ne uporabljajte v prostorih, kjer obstaja nevarnost nastanka požara ali eksplozije.

Z motorno žago ne dovolite upravljati otrokom. Živalim preprečite dostop do naprave.

! Med delom z motorno žago ne jejte, ne pijte in ne kadite.

! Pazite da vaši prsti, oblačila, lasje ali drugi deli telesa nebi prišli preblizu rotirajočim delom ali vročim delom naprave.

! Nikoli ne delajte z žago, če je le ta kakor koli poškodovana.

! Z motorno žago nikoli ne upravljajte le z eno roko. Takšno upravljanje lahko pripelje do hudih poškodb upravljavca ali oseb v bližini. Verižno motorno žago med delom vedno držite z obema rokama.

! Motorne žage ne uporabljajte, če ste utrujeni.

! Uporabljajte varnostno obutev, prilegajoča se oblačila, varnostne rokavice, sredstva za varovanje vida, sluha in glave. To pomeni varnostna očala, slušalke in očala. Priporočamo uporabo čelade z varnostnim ščitom za zaščito celotnega obraza.

! Pri ravnanju z gorivom ravnajte previdno. Motorno žago zaženite in jo uporabljajte najmanj 3m stran od mesta, kjer ste vanjo dotakali gorivo.

! Ko motorno žago zaganjate ali z njo režete, ne dovolite, da bi bile v bližini druge osebe. Vse osebe in živali morajo biti dovolj daleč.

! Nikoli ne začnite rezati, če delovni prostor ni prost in brez kakršnih koli ovir. Vedno pazite na trden položaj in ne delajte v nestabilnih položajih. Vedno imejte prosto načrtovano izstopno pot pri padanju drevesa.

! Pred zagonom žage se prepričajte, da se žaga ne dotika nobenih predmetov.

! Motorno žago prenašajte le z izključenim motorjem, rezalnim mečem obrnjenim v smeri nazaj in z izpuhom usmerjenim stran od telesa.

! Z verižno žago ne delajte, če je le ta poškodovana, nepravilno nastavljena ali ni popolnoma in varno sestavljena. Prepričajte se, da se verižna žaga ustavi, ko sprostite vzvod za plin.

! Pred vsakim zagonom žage ali pred izvajanjem vzdrževalnih del, izklopite motor in odklopite kontaktne svečke.

! Pri rezanju majhnih grmičkov ali dreves bodite najbolj previdni, saj se lahko majhne vejice ujamejo v verižno žago in lahko odletijo v smeri proti vam.

! Ročaj žage vzdržujte čist, suh in očiščen olja ali goriva.

! Z verižno žago ne režite dreves, če niste bili šolani za to nalogo.

! Verižne žage ne uporabljajte v bližini vnetljivih tekočin ali plinov, pa naj bo to v zaprtem prostoru ali zunaj. Grozi nevarnost eksplozije ali nastanka požara.

! Ne dotakajte goriva, olja ali mazila ob delujočem motorju.

! Verižne žage ne uporabljajte za druge namene kot za tiste za katere je bila zasnovana. Ta motorna žaga

je bila zasnovana in je namenjena zgolj za žaganje drevoja. To žago nikoli ne uporabljajte za rezanje plastike, zidanih površin ali drugih materialov.

! Motorno žago ne umivajte pod tekočo vodo in je ne potaplajte v vodo.

! Če začne žaga proizvajati nenormalen zvok ali oddajati nenormalen vonj, z delom takoj prekinite. Popravila izdelka lahko opravlja izključno šolano osebje, oz. pooblaščen servisni center.

! Uporaba pripomočkov, ki niso priporočeni s strani proizvajalca, ali niso prodajani skupaj z izdelkom lahko povzroči požar ali poškodbo.

! Sami ne izvajajte popravil, ne posegajte v notranjost naprave in ne menjajte delov naprave. Popravilo izdelka lahko opravlja izključno šolano osebje oziroma pooblaščen servis.

! Vsaka nastavitev ali popravilo izdelka, brez odobritve naše družbe, lahko povzroči poškodbo osebe ali naprave.

VARNOSTNI UKREPI ZA ZMANJŠANJE POVRATNEGA UDARCA

! OPOZORILO: Povratni udarec lahko povzroči nevarno izgubo kontrole nad verižno žago. Za posledico ima lahko hude ali smrtne poškodbe upravljavca ali okoli stoječih oseb. Vedno bodite pozorni! Vrtilni povratni udarec in dušilni povratni udarec sta glavni delovni nevarnosti verižne motorne žage in glavni vzrok večine poškodb.

Povratnemu udarcu se boste izognili z ustreznim mero previdnosti in pravilno tehniko rezanja. Do povratnega udarca lahko pride takrat, ko se špica rezalnega meča dotakne rezanega materiala ali, ko les zapre ali zavadi žagino verigo med rezom. Kontakt špice z lesom lahko, v nekaterih primerih, povzroči bliskovito hitro reakcijo - izstrelitev rezalnega meča v smeri navzgor in nazaj v smeri k upravljavcu.

Skrčitev verige žage vzdolž spodnjega dela rezalnega meča lahko iztrga žago v smeri od upravljavca. Skrčitev verige žage vzdolž zgornjega dela rezalnega meča lahko potiska žago v smeri I upravljavcu. Ne zanašajte se zgolj na varnostne naprave žage. Kot uporabnik verižne žage morate imeti v mislih nekaj korakov, ki vam omogočajo varno delo z Vašo verižno žago brez poškodb in nezgod.

Ob osnovnem razumevanju povratnega udarca, lahko zmanjšate in odpravite nevarnosti in presenečenja. Nenadna presenečenja prispevajo k možnim nezgodam in posledičnim poškodbam.

Motorno verižno žago držite trdno z obema rokama. Ko motor teče desno roko primite zadnji ročaj, z levo pa sprednjega. Ročaj močno držite z vsemi prsti, kateri naj objemajo ročaj žage. Močan oprijem vam bo pomagal zmanjšati povratni udarec in vam bo omogočil nadzorovati celo žago.

Prepričajte se da je mesto na katerem režete brez kakršnih koli preprek. Ne dovolite, da bi se špica rezalnega meča dotikala hloda, veje ali kakršne koli ovire, ki bi lahko vplivala na delovanje žage.

Režite pri visokih obratih. Ne režite nad višino ramen. Sledite navodilom za ostrenje verige in vzdrževanje verižne žage.

Pri menjavi uporabljajte zgolj verige in rezalne meče,

določene s strani proizvajalca, ali priporočeno dodatno opremo.

TA VARNOSTNA NAVODILA SHRANITE!!!

OPIS (A)

Bencinska motorna verižna žaga je namenjena rezanju lesa. Različni zaščitni elementi so namenjeni zaščiti upravljavca. Žaga je prav tako opremljena s sistemom za blaženje vibracij, zaradi katerega se vibracije motorja ne prenašajo na ročaj.

1. Rezalni meč
2. Veriga
3. Vijak za napenjanje verige
4. Vrvenica zagona
5. Zavora verige / varovalo leve roke
6. Prednji ročaj
7. Zaganjač
8. Svečka
9. Pokrov zračnega filtra
10. START / STOP stikalo
11. Varnostno stikalo
12. Čep rezervoarja za olje
13. Pokrov zaganjača
14. Čep rezervoarja za gorivo
15. Vodilni ročaj
16. Dušilna loputa
17. Zračni filter
18. Matica stranskega pokrova/rezalnega meča
19. Gumb za uravnavanje plina
20. Pokrov
21. Pokrov dušilca zvoka
22. Ostroga
23. Ščitnik rezalnega meča
24. Posoda za mešanje goriva
25. Ključ
26. Izvijač
27. Imbus ključ

Varnostni elementi

Številke v opisu odgovarjajo številkam varnostnih elementov za lažje iskanje varnostnih elementov.

2 – Veriga z majhnim povratnim udarcem zaradi posebej razvitih vodilnih zob in varnostnih elementov v veliki meri pomaga zmanjšati povratni udarec ali intenzivnost povratnega udarca.

5 - Zavora verige / varovalo roke štiti upravljavčevu levo roko v primeru, da roka med delovanjem žage zdrsne s prednjega ročaja.

Zavora verige je varnostni element, ki je bil zasnovan za zmanjšanje možnosti poškodbe zaradi povratnega udarca, in sicer z ustavitvijo verige v gibanju v delcu sekunde. Sproži se s pomočjo ročice zavore verige.

10 - START / STOP stikalo

To stikalo takoj ustavi motor. Za ponoven zagon motorja mora biti stikalo "Stop" odblokirano.

11 - Varnostno stikalo

Preprečuje naključno pospešitev hitrosti motorja. Gumb za uravnavanje plina (19) lahko premikate samo s hkratnim stiskom varnostnega stikala 11.

22 – Ostroga

je namenjena zaščiti upravljavca ter lažjemu rezanju. Odbijač s konicami povečuje stabilnost pri vertikalnem rezanju.

Elementi:

- 1x ščitnik rezalnega meča
- 1x ključ za vžigalno svečko
- 1x izvijač – ploSKI
- 2x imbus ključ
- 1x ostroga
- 1x posoda za mešanje goriva
- 1x veriga
- 1x meč
- 1 datoteka

Tehnični podatki

Tehnični podatki, navedeni na embalaži izdelka:

- a) Prostornina motorja
- b) Maksimalna moč motorja
- c) Prostornina rezervoarja za gorivo
- d) Prostornina rezervoarja za olje
- e) Dolžina rezalnega meča

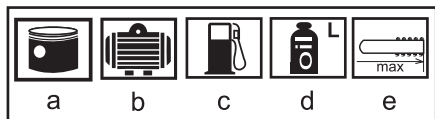

UPORABA IN DELOVANJE

Orodje ASIST je namenjeno izključno za domačo ali hobi uporabo. Proizvajalec in dobavitelj ne priporočata uporabe v ekstremnih pogojih in pod visoko obremenitvijo. Kakršne koli druge zahteve morajo biti predmet dogovora med proizvajalcem in kupcem.

NAVODILA ZA UPORABO

! OPOZORILO

Pred vklopom motorne verižne žage preverite, ali je žaga v ustreznem stanju za delovanje.

Če imate kakršnekoli pomisleke, žage ne vklopljajte! Bodite pozorni predvsem na naslednje točke:

- Funkcionalnost zavora verige
- Ustrezno nameščen rezalni meč
- Ustrezno napeta veriga
- Brezhibno delovanje vseh stikal
- Varno nameščena kapa vžigalne svečke. Če je kapa sproščena, lahko pride do iskrenja in posledično do vnetja nastale zmesi gorivo-zrak.
- Za varno upravljanje z motorno žago poskrbite za čistočo ročaja.
- Rezervoar za gorivo napolnite z ustrezno mešanico goriva.
- Rezervoar za olje napolnite z mazalnim oljem za mazanje verige.

Pozor! Pred vzdrževanjem ali nastavljanjem VEDNO najprej izkjučite motor! Pri nameščanju verige vedno nosite zaščitne rokavice, da zaščitite roke pred uredom!

Nameščanje rezalnega meča in verige

! OPOZORILO: Pri rokovanju z verigo ali pri napenjanju verige vedno uporabljajte močne zaščitne rokavice. Odvijte matice stranskega pokrova (18). Sedaj iz embalaže vzemite verigo in rezalni meč. Rezalni meč namestite skozi podolgovato odprtino na oba vijaka.

Verigo vstavite v pogonski zobnik (pri rokovanju z verigo uporabljajte zaščitne rokavice, da preprečite poškodbe). Bodite pozorni, da se veriga tesno prilega pogonskemu zobniku. Bodite pozorni na smer vrtenja. Verigo previdno nataknite na rezalni meč. Bodite pozorni na pravilno smer natikanja verige – glej sliko.

Zdaj lahko ponovno namestite stranski pokrov. Bodite pozorni na to, da se ročica zavora verige pri nameščanju pokrova nahaja izključno v sprednjem položaju (sproščen zavorni trak). V povratnem oz. napetem položaju pokrova ni mogoče namestiti. Po namestitvi stranskega pokrova vpenjalne matice rezalnega meča zategnite le z roko, da bo verigo mogoče še napeti.

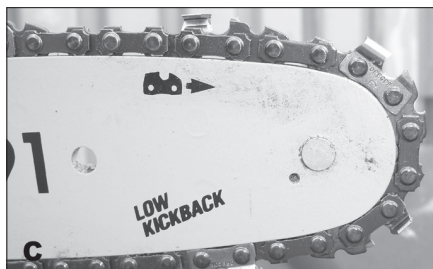

Nastavitev napetosti verige

Verigo napnite (z obračanjem v smeri urinega kazalca) s pomočjo napenjalnega vijaka (3) tako, da je veriga napeljana v tirnici rezalnega meča ter da jo kljub temu še lahko premikate naprej in nazaj. Zdaj privijte vpenjalni matici (18). Zelo pomembno je, da je veriga ustrezno napeta, napetost pa je potrebno preverjati tako pred vklopom kot tudi neprestano med samim delovanjem. Če za preverjanje najdete dovolj časa, se vam bo verižna žaga oddolžila z dobrim izkoristkom pri rezanju ter z daljšo življenjsko dobo verige.

! Če je veriga preveč sproščena ali preveč napeta, se pogonski zobnik, meč, veriga in ležaji ročične gredi obrabljajo hitreje.



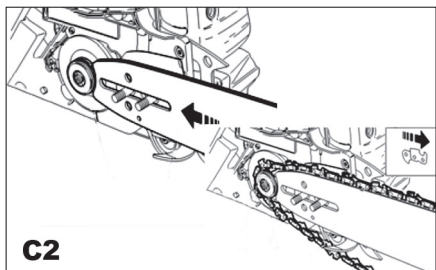

C2

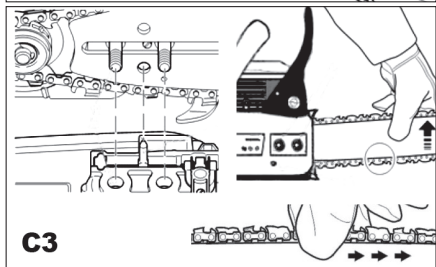

C3

Za povečanje napetosti verige zavrtite napenjalni vijak v smeri urinega kazalca. Če vijak zavrtite v obratni smeri urinega kazalca, boste napetost verige zmanjšali. Prepričajte se, da je veriga nameščena v tirnici natančno po celem obodu rezalnega meča. Po nastavitvi napetosti verige, privijte matice stranskega pokrova kar se da močno. Veriga je pravilno napeta, kadar se natančno uleže okrog celega meča in jo je mogoče premikati z roko (v rokavici). Če verigo s težavo premikate po rezalnem meču ali če je nepremična, je veriga preveč napeta.

Tako stanje zahteva minimalne popravke, in sicer: odvijte matice stranskega pokrova (18). Zavrtite napenjalni vijak (3) v obratni smeri urinega kazalca in s tem zmanjšajte napetost.

Premaknite verigo na meču naprej in nazaj. Nadaljujte z nastavljanjem dokler se veriga ne premika prosto, vendar še vedno leži čvrsto. Napetost povečajte z obračanjem nastavitvenega vijaka v smeri urinega kazalca.

! OPOZORILO: Nova veriga se med delovanjem podaljšuje.

Zato jo je potrebno po približno petih rezanjih ponovno napeti. Ta pojav je pri novih verigah normalen, interval med potrebo po nastavljanju se postopoma podaljšuje.

! OPOZORILO: V primeru, da je veriga preveč sproščena ali preveč napeta, se pogonski zobnik, meč, veriga in ležaji ročajji ročične gredi obrabljajo hitreje. Na sliki št. 4 je prikazano pravilno nastavljanje v mrazu (A), v vročini (B) in tudi stanje, ko je potrebno izvesti nastavitve verige (C).

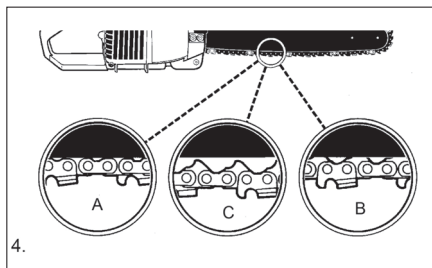

4.

Test zavore verige

Vaša žaga je opremljena z zavoro verige, ki zmanjšuje možnost poškodbe zaradi povratnega udarca. Zavora je aktivirana, ko je proti ročici zavore ustvarjena napetost, to pomeni v primeru, ko pri povratnem udarcu roka upravljalca udari v ročico. Ko se zavora sproži, se gibanje verige takoj ustavi.

! OPOZORILO: Namen zavore verige je zmanjšati možnost poškodbe zaradi povratnega udarca. Kljub temu ne more poskrbeti za zadostno mero zaščite, če je žaga uporabljena brez ustrezne previdnosti. Funkcionalnost zavore verige vedno preizkusite pred uporabo, prav tako pa tudi redno med samim delom.

Zavora verige je onemogočena (verigo lahko premikate), kadar je ročica zavore premaknjena v zadnji položaj. Zavora verige je vključena (veriga je ustavljena), če je ročica zavore v sprednjem položaju. V tem položaju verige ne morete prosto premikati.

! OPOZORILO: Ročica zavore je lahko le v enem od teh dveh položajev. V primeru, da začutite velik upor, oziroma če ročice ne morete premakniti v nobenega od teh dveh položajev, žage ne uporabljajte. Nemudoma jo odnesite v popravilo pooblaščenemu serviserju.

Gorivo in mazivo

V ustrezne odprtine nalijte olje za mazanje verige in mešanico goriva za dvotaktno motorje. Bodite pozorni, da ne pride do razlivanja goriva (nevarnost vnetja). Razmerje za mešanico goriva je 25:1 (4%). Pred vžigom žage se oddaljite najmanj 3 metre od mesta točenja goriva. Žage ne vžigajte v zaprtih ali slabo prezračevanih prostorih. Uporabljajte izključno kvaliteten neosvinčen bencin (oktansko število najmanj 90), zmešan v razmerju 25:1 (25 enot bencina na 1 enoto olja) z visokokvalitetnim oljem za dvotaktno visokohitrostne motorje. Uporabljajte olje CASTROL Super TT ali CASTROL 2T – oziroma drugo kvaliteten olje, namenjeno dvotaktnim visokohitrostnim motorjem.

Gorivo mešajte v primerni posodi. Če uporabljate plastično posodo, mora ta imeti antistatično prevleko. Gorivo pravilno premešate tako, da posodo dobro pretresete. V primeru okvare motorja se zaradi pomanjkanja olja v mešanici goriva garancija ne prizna.

! OPOZORILO: Nikoli ne uporabljajte čistega (nemešanega) bencina. To povzroči trajno okvaro motorja, vaša garancija od proizvajalca pa postane neveljavna. Nikoli ne uporabljajte mešanice goriva, ki je stara več kot 60 dni.

! OPOZORILO: V primeru, da uporabljate drugo olje od priporočenega, mora to biti visokokvalitetno olje

za zračno hlajene dvotaktne visoko-hitrostne motorje, mešana v razmerju 25:1. Ne uporabljajte olja za dvotaktne motorje, ki ima priporočeno razmerje mešanja 100:1. V primeru, da je razlog za okvaro motorja uporaba neustreznega olja, se vam garancija na izdelek ne prizna.

Priporočena goriva

Nekatera splošna razširjena goriva so mešana z oksidanti, kot so alkohol ali etrske mešanice, s čimer dosežejo norme čistosti ozračja. Vaš motor ASIST je narejen za delovanje z bencinom, namenjenim za avtomobile, vključno z oksigeniranimi gorivi.



Mazanje verige in meča

Mazanje verige je avtomatično, za mazanje pa priporočamo izključno kvalitetno olje za mazanje verige. Pri polnjenju rezervoarja za gorivo vedno dopolnite tudi rezervoar za olje. V primeru, da pride na črpalke za olje do okvare zaradi uporabe drugega olja za mazanje verige kot je navedeno v teh navodilih, uveljavljana reklamacija ne bo priznana.



UPORABA IN DELOVANJE

Kontrola motorja pred vklopom

! OPOZORILO: V primeru, da meč, veriga in zavora verige niso pravilno nameščeni, žage nikoli ne vžigajte in ne uporabljajte. Rezervoar za gorivo napolnite z ustrezno mešanico goriva. Rezervoar za olje napolnite z ustreznim oljem za mazanje verige in meča. Preden žago vžgete, se pripravite, da je zavora verige izključena. Prepričajte se, da se v bližini delovanja žage ne nahajajo nepooblaščen osebe ali živali. Pri vžigu položite žago na primerno mesto, trdno jo držite, pri čemer se veriga ne sme dotikati nobenega predmeta. Žage nikoli ne vžigajte na mestu polnjenja bencina.

Pri hladnem vžigu:

Stisnite varnostno stikalo (11) in potegnite plinsko ročico (19) navzdol.

Držite varnostno stikalo in plinsko ročico ter popolnoma izvlecite dušilno loputo (16).

Stikalo START / STOP (10) prestavite v zgornji položaj na Delovanje (I).

Sedaj postavite motorno žago na tla ter vstavite nogo v odprtino za roke. Z eno roko izvlecite streme. Z drugo roko 3-4 krat potegnite za ročico za vžig. Pri tem bodite pozorni na gibanje verige.

Sedaj bi se moral motor po par taktih zagnati. Sedaj nalahno dodajte plin, da dušilna loputa preskoči v "polovični položaj". Sedaj ponovno potegnite 2-3 krat za zaganjalno vrvico. Žaga bi sedaj morala delovati na polnih obratih in ostati v teku. Znova dodajte plin, dušilna loputa se sedaj popolnoma zapre. V primeru, da se žaga ne zažene, ponovite prejšnje korake.

V primeru, da se žaga ne zažene, jo poskusite ponovno vžgati, tudi brez uporabe dušilne lopute. (preveč poskusov vžiga z izvlečeno dušilno loputo vodi k zadušitvi uplinjača).

POZOR: Veriga v gibanju lahko povzroči resne poškodbe!

Pozor! NIKOLI NE UPORABLJAJTE žage brez olja za mazanje verige!!!

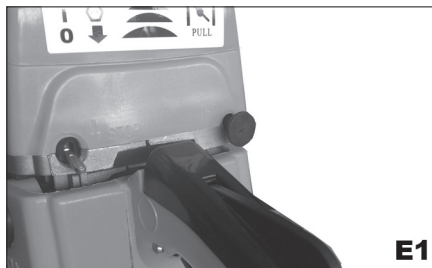

Ustavitev motorja

Sprostite ročico za plin in omogočite motorju, da preide v prosti tek.

Premaknite stikalo START / STOP navzdol. S tem se motor ustavi. Za ustavitev v sili enostavno aktivirajte zavoro verige in premaknite stikalo START / STOP v spodnji položaj.

Preizkus delovanja zavore verige

Redno preizkušajte zavoro verige, da se prepričate o njeni funkcionalnosti.

Preizkus delovanja verige izvedite vedno pred prvim rezanjem, po vsakem naslednjem rezanju in tudi po kakršnem koli servisnem posegu v zavoro verige.

Žago postavite na čisto, trdno in ravno podlago. Vžgite motor. Z desno roko primite vodilni ročaj. S pomočjo leve roke trdno držite prednji ročaj (ne ročaj zavore verige).

Stisnite ročico za plin do 1/3 položaja, nato z levo roko na hitro aktivirajte ročico ročne zavore. Veriga bi se morala nemudoma ustaviti. Ko se to zgodi, takoj sprostite ročico za plin.

! OPOZORILO: Zavoro verige aktivirajte počasi in namenoma. Bodite pozorni na to, da se veriga ničesar ne dotika. Žaga se s konico ne sme dotikati ničesar.

! OPOZORILO: V primeru, da se veriga ne ustavi, to pomeni, da zavora verige ne deluje pravilno. V takem primeru ugasnite motor in žage ne uporabljajte naprej. Odnosite jo v popravilo k najbližjemu pooblaščenemu serviserju.

Če so funkcije zavore verige v redu, ugasnite motor in vrnite zavoro verige v izključeno (gornjo) pozicijo.

Mazanje verige / meča

Rezalni meč in veriga ne smeta nikoli biti brez olja. Za minimaliziranje trenja rezalnega meča je potrebno in nujno stalno mazanje verige. Olja nikoli ne odstranjujte z meča in verig. Delovanje žage s premajhno količino olja zmanjšuje učinkovitost rezanja, skrajša življenjsko dobo verige, povzroča hitro krhanje verige in prekomerno obrabo meča zaradi pregrevanja. Pokazatelj premajhne količine olja je dim, spremenjena barva meča in nastanek drobnih poškodb meča. Nova veriga se med rezanjem podaljšuje, zato jo je po potrebi potrebno napenjati. Nova veriga zahteva napenjanje po cca 5 minutah delovanja.

Urnaganje količine mazanja verige z oljem

Če je motor v delovanju, NIKOLI ne nastavljajte količine mazanja verige! Na spodnji strani žage se nahaja vijak za nastavljanje količine mazanja verige. S pomočjo ploskega izvijača lahko s previdnim vrtenjem nastavite mazanje.

POZOR: Mazanje je bilo nastavljeno s strani proizvajalca.

Vijak za nastavljanje vrtite z največjo previdnostjo. Max. ¼ obrata!

Kontrola mazanja verige

Dodajte polni plin! Konico meča namerite na svetlo površino. Če z meča šprica olje, mazanje verige deluje pravilno.

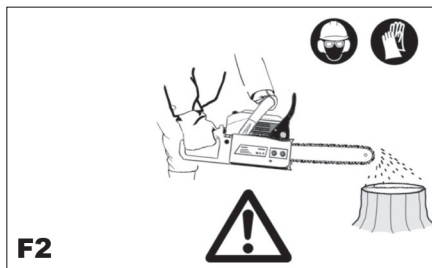
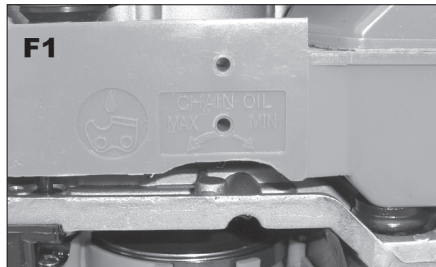

DELOVANJE – REZALNE TEHNIKE

Podiranje

Podiranje je termin za rezanje dreves. Majhna drevesa do premera 6-7 palcev (15-18 cm) običajno režemo z eno potezo. Večja drevesa zahtevajo izvedbo zaseka. Zasek določi smer padca drevesa.

Podiranje dreves (slika 8, 9)

! OPOZORILO: Pri takem rezanju si je še pred začetkom rezanja nujno zagotoviti in očistiti pot za umik v sili (A). Pot za umik v sili naj bi vodila proti in diagonalno k zadnjemu delu predvidevanega padca drevesa. (slika 8)

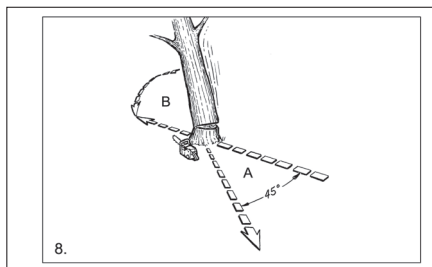

! OPOZORILO: V primeru, da drevo stoji na pobočju, bi moral upravljevec žage stati na višjem delu pobočja, to pomeni nad drevesom, saj se odrezano drevo lahko začne kotaliti po pobočju navzdol.

Smer padca (B) je določena s smerjo zaseka. Preden začnete z rezanjem, pretehtajte umestitev večjih vej in naklon drevesa, ki vam lahko pomaga pravilno določiti smer padca drevesa.

! OPOZORILO: Dreves ne režite pri močnem vetru ali spremenljivem vetru, močnem dežju ali gosti megli. Drevesa ne režite, če grozi nevarnost poškodovanja visokonapetostnih daljnovodov ali lastnine. Pred kakršnim koli problematičnim rezanjem obvestite pristojno družbo ali osebo, ki je lastnik naprave.

Pri normalnih okoliščinah podiranje sestavljata 2 glavni operaciji rezanja: ustvarjanje zaseka (C) in izvedba rezanja (D). Začnite z ustvarjanjem zgornjega zaseka (C) na tisti strani, na katero želite, da drevo pade (E). Prepričajte se, da niste začeli zasekovati preizko glede na deblo drevesa. Zasek (C) naj bi bil dovolj globok, da se ustvari ščetina primerne širine in čvrstosti. Zasek naj bi bil dovolj širok, da bi usmerjal padec drevesa kar najdlje, kot je to možno.

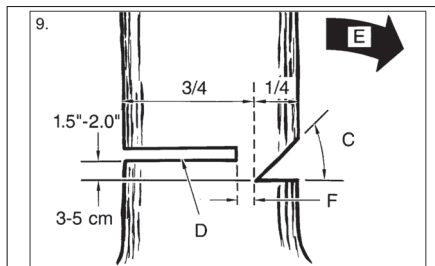

!! OPOZORILO: Nikoli ne hodite pred drevesom, ki že ima izveden zasek. Zaključni rez izvajajte na nasprotni strani drevesa (D) in cca 1,5 – 2 čevlja (3 – 5 cm) nad robom zaseka (C). Nikoli ne režite navzkriž čez celo deblo. Vedno pustite ščetino. Ta bo usmerila drevo. V primeru, da prerežete celo deblo, lahko pride do izgube kontrole nad smerjo padanja drevesa.

Zagozdo ali gozdarsko lopatko dobro vstavite še preden začne drevo postajati nestabilno in se začne premikati. To prepreči, da bi se rezalni meč žage zagozdil v padajočem drevesu, v primeru, da ste nepravilno presodili smer padanja drevesa. Preden drevo pade, se znova prepričajte, da v smeri padanja drevesa ni nobenih oseb.

! OPOZORILO: Preden izvedete zadnji zaključni rez, se vedno znova prepričajte, da se v okolici, kamor bo drevo padalo, ne nahajajo nobene osebe, živali ali ovire.

Zaključni rez.

Uporabljajte lesene ali plastične zagozde (A), s katerimi preprečite, da bi se rezalni meč (B) zagozdil v rezu. Zagozde prav tako narekujejo padec drevesa (Slika 10A). V primeru, da je premer drevesa, ki ga režete, večji od dolžine meča, izvedite 2 reza, tako kot je to predstavljeno na sliki 10B.

! OPOZORILO: Ko se glavni rez približuje zaseku, lahko drevo začne padati. V primeru, da drevo začne padati, izvlecite žago iz reza, ugasnite motor, odložite žago in zapustite območje po vnaprej pripravljenih poteh za umik.

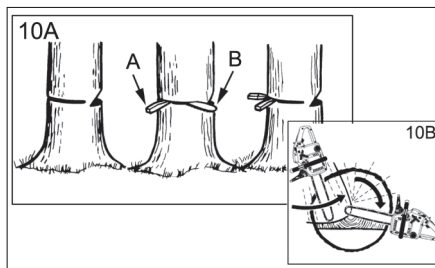

Klestenje (slika 11)

Klestenje drevesa je proces, pri katerem se odstranjuje veje s posekanega drevesa. Podporne veje (A) odstranite šele po odrezovanju na dolžino. Veje, ki

so napete, je potrebno rezati od spodaj navzgor, da preprečite zagozdenje žage. Pri klestenju mora upravlavec zavzeti pravilni položaj na levi strani debla. Pozorno spremljajte verigo, svoj položaj pa spremenite le takrat, ko je deblo med žago in vami.

! OPOZORILO: Nikoli ne režite debla, če na njem stojite.

Razžagovanje

Z razžagovanjem se razume rezanje debel na kose določene dolžine. Prepričajte se, da imate trdno podlago in stabilen položaj. Pri rezanju na pobočju se postavite nad deblo. Če je mogoče, deblo podprite, in sicer tako, da konec, ki ga boste rezali, ne leži na zemlji. Če je deblo podprto na obeh straneh, vi pa potrebujete rezanje na sredini, naredite spodaj rez v smeri proti sredini debla in potem dokončajte z rezanjem od zgoraj. To prepreči, da bi deblo stisnilo meč in verigo. Bodite pozorni na to, da veriga pri razrezovanju ne bi rezala tudi tal pod debлом. To bi lahko povzročilo hitro krhanje verige. Ko razrezujete deblo na pobočju, vedno stojte nad njim.

Deblo podprto po celi dolžini: Režite od zgoraj. Bodite pozorni na to, da ne bi rezali tudi tal (Slika 12A).

Deblo podprto na enem koncu: Najprej režite od spodaj do 1/3 premera. S tem preprečite razcepitev. Rez dokončajte od zgoraj tako, da se srečate s spodnjim rezom, preprečite razcepitev. (Slika 12B).

Deblo podprto na obeh koncih: Najprej režite od zgoraj do 1/3 premera kosa debla. S tem preprečite razcepitev. Potem dokončajte rez od spodaj tako, da se srečate z zgornjim rezom. (Slika 12C).

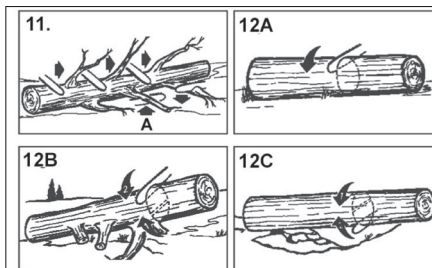

OPOMBA: Najboljši način za podprtje debla pri rezanju je uporaba kože. Če koze nimate na razpolago, lahko kos podprete in dvignete s pomočjo štora ali z uporabo podpornih polen. Prepričajte se, da je deblo, ki ga nameravate rezati, varno podprto.

Razrezovanje na kozi

Zaradi osebne varnosti in lažjega rezanja je pravilen položaj navpičnega rezanja naslednji (Slika 13).

A. Pri rezanju držite žago z obema rokama trdno v poziciji desno od telesa.

B. Levo roko držite kar se da naravnost.

C. Pri tem ohranjajte ravnotežje.

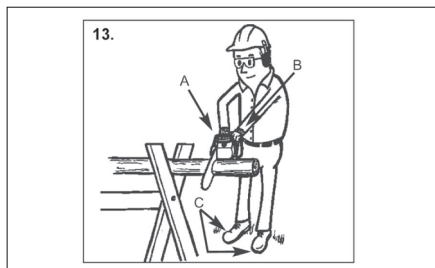

ČIŠČENJE IN VZDRŽEVANJE

Popravila in vzdrževalna dela, ki niso navedena v tem poglavju, kakor tudi celoten servis verižne žage, sme izvajati izključno pooblaščen serveriser.

Preventivno vzdrževanje

Dobro preventivno vzdrževanje, redna kontrola in ustrezno upravljanje podaljšuje življenjsko dobo, varnost in izkoristek vaše verižne žage ASIST. Ta kontrolni seznam je navodilo za take dejavnosti. V določenih okoliščinah se lahko pojavi potreba po čiščenju, nastavljanju in zamenjavi sestavnih delov pogosteje kot je tu opisano.

Kontrolni seznam vzdrževanja

Kontrolni seznam vzdrževanja		Pri vsaki uporabi	Delovne ure	
DEL	DEJAVNOST		10	20
Vijaki/matice	Pregled/privijanje	*		
Zračni filter	Čiščenje ali menjava			*
Filter za gorivo / olje	Menjava		*	
Vžigalna svečka	Čiščenje/ nastavitev / menjava		*	
Mrežica lovilca isker	Pregled		*	
Cev za gorivo	Pregled	*		
	Menjava po potrebi			
Komponente zavore verige	Pregled	*		
	Menjava po potrebi			

Zračni filter (slika 14)

! OPOZORILO: Žage nikoli ne uporabljajte brez zračnega filtra. Prah in umazanija, ki se vsesajo v motor, ga poškodujejo. Zračni filter ohranjajte čist!

Redno izvajajte kontrolo zračnega filtra. Redno ga čistite, po potrebi zamenjajte.

Snemite zgornji pokrov (A) tako, da odvijete vijak zgornjega pokrova. Snemite pokrov filtra. Izvlecite zračni filter (B) iz ohišja (C). Filter očistite tako, da ga umijete v čisti in topli milnici. Potem ga izplahnite s čisto mrzlo vodo in popolnoma posušite. Priporočamo, da imate na zalogi dodatni filter. Vstavite zračni filter nazaj na svoje mesto ter namestite pokrov filtra. Prepričajte se, da je pokrov popolnoma nameščen na svojem mestu. Privijte vijak.

! OPOZORILO: Vzdrževanja nikoli ne izvajajte pri tistem motorju. S tem preprečite opekline rok in prstov.

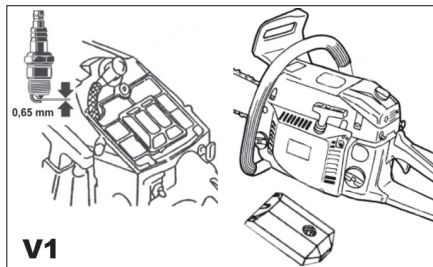

Vžigalna svečka

Vžigalna svečka mora biti čista in z ustreznim razmakom med elektrodami, da lahko motor doseže maksimalno učinkovitost.

Pritisnite stikalo START / STOP navzdol. Izključite napajalni kabel od vžigalne svečke s hkratnim vlečenjem in obračanjem iz vžigalne svečke. Odvijte vžigalno svečko s pomočjo ključa za svečko. Ne uporabljajte nobenih drugih pripomočkov. Namestite novo vžigalno svečko z razmakom med elektrodami 0,65 mm.

Nastavitev uplinjača

Uplinjač je bil v proizvodnji prednastavljen na optimalno zmogljivost. Če so potrebne druge nastavitve, nesite žago k najbližjemu pooblaščenemu serveriserju.

Shranjevanje verižne žage

Shranjevanje verižne žage za več kot 30 dni mora biti organizirano. V primeru neupoštevanja tukaj navedenih pogojev shranjevanja, bo gorivo, ki je ostalo v uplinjaču, izparelo in pustilo želatino podobno usedlino. Posledično to lahko privede do oteženega vžiganja in stroškov popravila.

! OPOZORILO: Bencinske motorne verižne žage nikoli ne shranjujte brez izvrševanja naslednjih ukrepov za dalj kot 30 dni.

Počasi odvijte čep rezervoarja za gorivo, da sprostite morebitni nadtlak v rezervoarju. Previdno izpraznite rezervoar v vnaprej pripravljeno primerno posodo. Vžigite motor in ga pustite teči dokler ne ugasne sam od sebe. S tem odstranite gorivo iz uplinjača.

Pustite, da se motor ohladi (približno 5 minut). S pomočjo posebnega ključa za svečko izvlecite vžigalno svečko. V zgorevalno komoro nalijte 1 čajno žličko čistega 2-taktnega olja. Počasi parkrat potegnite vžigalno vrstico. S tem naoljite notranje dele. Vžigalno svečko namestite nazaj.

Žago shranjujte v čistem in suhem prostoru, proč od možnih virov vžiga, kot so na primer kamin, plinski boiler, sušilnik na plin, itd.

Ponovna vzpostavitev delovanja po shranjevanju izvlecite vžigalno svečko. Odločno potegnite vžigalno vrstico. S tem odstranite ostanke olja iz zgorevalne komore. Vžigalno svečko očistite in jo namestite nazaj ali namestite novo svečko z ustreznim razmakom.

Pripravite žago na delovanje. Napolnite rezervoar za gorivo s svežo mešanico bencina in olja. Glej poglavje Gorivo in mazivo.

Vzdrževanje rezalnega meča

Redno mazanje rezalnega meča (meč je opremljen z vodilno tirnico, ki vodi in nosi verigo) in zobnika je nujno. Ustrezno vzdrževanje, tako kot je to opisano v tem poglavju, je osnova za dobro delovanje verižne žage.

Mazanje konice pogonskega zobnika

! OPOZORILO: Zobnik v konici rezalnega meča je bil namazan v proizvodnem obratu. Nezadostno mazanje zobnika rezalnega meča povzroči slabo zmogljivost in posledično blokado, hkrati pa je tudi razlog za nepriznanje garancije proizvajalca.

Mazanje zobnika je priporočljivo po 10 delovnih urah ali enkrat na teden, glede na to, kaj se zgodi prej. Pred mazanjem konico zobnika rezalnega meča vedno dobro očistite.

Za mazanje konice pogonskega zobnika rezalnega meča je priporočljiva uporaba mazalne pištole (ni del pošiljke). Mazalna pištola je opremljena ustrezno šobo, potrebno za učinkovito nanašanje maziva v konico pogonskega zobnika.

! OPOZORILO: Pri delu z mečem in verigo uporabljajte močne usnjene delovne rokavice.

Stikalo START / STOP pritisnite navzdol.

Pri mazanju konice zobnika rezalnega meča verige ni potrebno odstranjevati. Očistite konico zobnika rezalnega meča. S pomočjo mazalne pištole vstavite šobo v mazalno odprtino in iztisnite mazivo, vse dokler se ne pojavi na zunanjem robu konice pogonskega zobnika. Z roko obračajte verigo. Postopek mazanja ponavljajte vse dokler ne bo namazana cela tirnica v rezalnem meču. Nezadostno mazanje rezalnega meča in delovanje žage s preveč zategnjeno verigo pripomore k hitrejši obrabi meča.

Za minimaliziranje obrabe meča priporočamo, da upoštevate naslednji postopek vzdrževanja.

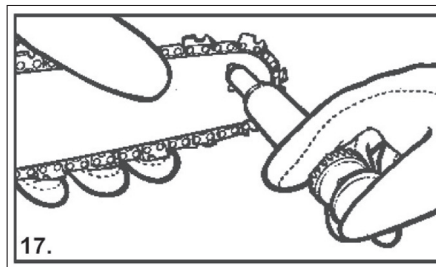

! OPOZORILO: Pri vzdrževalnih delih vedno nosite zaščitne rokavice. Vzdrževanja nikoli ne izvajajte na vročem motorju.

Rezalni meč je nujno potrebno obračati vsakih 8 delovnih ur, s tem zagotovite enakomerno obrabo meča. Poskrbite, da sta tirnica in mazalna odprtina vedno čista, npr. s pomočjo čistilnika tirnic. Redno preverjajte obrabo vodilne tirnice verige, ter če je potrebno, odstranite znake obrabe in poravnajte robove tirnice, oziroma odstranite ostre robove s pomočjo ploske pile.

! OPOZORILO: Nove verige nikoli ne nameščajte na obrabljen pogonski zobnik ali samonastavljivi obroček.

Oljni prehodi

Oljni prehodi na meču morajo biti čisti, da bi zagotovili mazanje meča in verige skozi celoten čas delovanja. Stanje oljnih prehodov je mogoče preveriti. Če so prehodi čisti, si veriga avtomatično vzame olje tekom parih sekund po vžigu žage. Vaša žaga je opremljena z avtomatskim mazalnim sistemom.

Vzdrževanje verige

Pogosto kontrolirajte napetost verige ter jo po potrebi tudi napnite tako, da se veriga prilega meču, hkrati pa je tudi dovolj sproščena, da jo lahko obračate z roko.

Mazanje verige

! OPOZORILO: Z zanke verige nikoli ne smejo biti odstranjeni več kot 3 vodilni členi. To lahko povzroči poškodbe na zobniku. Vedno se prepričajte, da avtomatski mazalni sistem deluje pravilno. Bodite pozorni na to, da je rezervoar za mazivo napolnjen z oljem za mazanje verig, meča in pogonskega zobnika.

Ustrezno mazanje meča in verige med rezanjem samim je neizogiben predpogoj za minimaliziranje trenja rezalnega meča.

Nikoli ne puščajte meča in verige brez mazalnega olja. Pri delovanju žage na suho ali s premajhno količino olja zmanjšate učinkovitost rezanja, skrajšate življenjsko dobo verige, povzročite hitrejšo krhanje verige in prekomerno obrabo meča zaradi pregrevanja. Pokazatelj premajhne količine olja je dim ali spremenjena barva meča.

Ostrenje verige

Ostrenje verige zahteva posebno orodje, ki zagotavlja ostrenje rezil pogonskih zobnikov pod ustreznim kotom in na ustrezni globini. Neizkušenemu uporabniku motorne žage priporočamo, da si da verigo naostri profesionalno pri najbližjemu pooblaščenemu serviserju. Pri ostrenju verige uporabljajte zaščitne rokavice in okroglo pilo 03/16" (4,8mm). Rezalne površine vedno ostrite izključno z gibi v smeri navzven. Po končanem ostrenju morajo imeti rezalni členi enako širino in dolžino.

OPOZORILO: Dobro naostrena veriga se brez težav prebija skozi drevje in pušča velike, dolge opilke. Ko veriga začne ustvarjati drevesni prah, je čas, da jo naostrite.

TEŽAVA	MOŽEN VZROK	UKREPI ZA POPRAVILO
Žage ni mogoče vžgati ali pa vžge, vendar nima polne moči	Nepraviilen način vžiganja	Upoštevajte navodila, navedena v teh navodilih
	Neustrezno nastavljena mešanica uplinjača	Uplinjač oddajte pooblaščenemu serviserju, da ga nastavi
	Umazana vžigalna svečka	Očistite / nastavite razmak med elektrodami / zamenjajte svečko

	Zamašen filter za gorivo	Očistite ali zamenjajte filter za gorivo
Žaga vžge, vendar ima motor slabo zmogljivost	Nepravilen položaj ročice na loputi dušilca	Ročico prestavite v položaj OBRATOVANJE
	Umazana mrežica lovilca isker	Zamenjajte mrežico lovilca isker.
	Umazan zračni filter	Očistite ali zamenjajte filter
	Neustrezno nastavljena mešanica uplinjača	Uplinjač oddajte pooblaščenemu serviserju, da ga nastavi
Motor pojenuje	Neustrezno nastavljena mešanica uplinjača	Uplinjač oddajte pooblaščenemu serviserju, da ga nastavi
Nizka zmogljivost pri obremenitvi		
Motor teče groba.	Nepravilna nastavitve svečke	Očistite / nastavite pred začetkom ali zamenjati vtič.
Prekomerno se kadi	Neustrezno nastavljena mešanica uplinjača	Uplinjač oddajte pooblaščenemu serviserju, da ga nastavi
	Neustrezna mešanica goriva.	Uporabljajte mešanico z ustreznim razmerjem (25:1)

TEHNIČNI PODATKI

Prostornina motorja	45 cm ³
Maksimalna moč motorja	1,7 kW
Dolžina meča	45 cm
Hod verige	8,255 mm
Debelina verige	1,27 mm
Hitrost verige	20,2 m/s
Št. obratov v prostem teku 3000±300 min ⁻¹	
Št. obratov pri max. moči	10 500 min ⁻¹
Prostornina rezervoarja za gorivo	0,55 l
Prostornina rezervoarja za olje	0,26 l
Antivibracijski sistem	Da
Št. zob pogonskega zobnika	7
Zavora verige	Da
Spojka	Da
Avtomatsko oljno mazanje	Da
Gorivo Neosvinčen bencin z minimalnim oktanskim številom 90,	
mešan z oljem v razmerju 25:1	
Teža (brez meča in verige)	5,5kg
Srednji čas zaustavitve verige	0,12 s
Poraba goriva	725 g/kw.h

Nivo akustičnega tlaka, merjen po EN ISO 11681 standardu:

Lpa (akustični tlak) 99,6 dB (A) KpA=3

LWA (akustična moč) 108,6 dB (A) KwA=3

Izvajajte ustrezne ukrepe za zaščito sluha!

Uporabljajte zaščito sluha vsakič, ko akustični tlak preseže nivo 80 dB (A).

Merjena učinkovita vrednost pospeška glede na standard

EN ISO 11681: Spretni ročaj 5,247 m/s² K=1,5

Ostrzevanje: Wartość wibracji w trakcie aktualnego użycia elektrycznego narzędzia ręcznego może różnić się od deklarowanej wartości w zależności od sposobu, w jaki narzędzie jest użyte oraz w zależności od następujących okoliczności: sposób użycia narzędzia elektrycznego i rodzaj ciętego lub przewiercanego materiału, stan narzędzia i sposób jego konserwacji, poprawność wyboru wykorzystanych przyrządów oraz zabezpieczenie ich ostrości i dobrego stanu, wytrzymałość uchwytu rękojeści, użycie urządzeń antywibracyjnych, zgodność użycia narzędzia elektrycznego z celem, dla którego było

projektowane, przebieg pracy zgodny ze wskazówkami producenta. Jeśli narzędzie będzie używane niepoprawnie, może wystąpić syndrom trzęsienia ręki-ramienia. **Ostrzevanje:** aby osiągnąć dokładniejsze wyniki należy wziąć pod uwagę stopień oddziaływania wibracji w konkretnych warunkach we wszystkich trybach pracy, a więc czas, w którym ręczne narzędzie jest wyłączone poza okresem pracy oraz czas, w którym działa bez obciążenia, więc nie wykonuje pracy. Może to wyraźnie obniżyć poziom ekspozycji w trakcie całego cyklu pracy. Minimalizuj ryzyko wpływu drgań - używaj ostrych dłut, wiertel i noży. Konserwuj narzędzie zgodnie z niniejszą instrukcją i zapewnij dokładne smarowanie.

Przy regularnym użytkowaniu narzędzia, zainwestuj w wyposażenie antywibracyjne. Nie używaj narzędzia przy temperaturach niższych niż 10 °C.

Swoją pracę zaplanuj tak, by zadania z wykorzystaniem elektrycznego narzędzia produkującego duże wstrząsy była rozłożona na kilka dni.

Zaradi varovanja okolja je elektronsko orodje, dodatno opremo in embalažo potrebno reciklirati.



Elektronskega orodjane odlagajte skupaj z gospodinjskimi odpadki!

Skladno z evropsko uredbo WEEE (2012/19/EU) o starih električnih in elektronskih napravah in v skladu z njeno uporabo v nacionalni zakonodaji, mora biti elektronsko orodje, ki ni več v uporabi, vrnjeno na kraj nakupa ali na zbirno mesto, kije namenjeno za zbiranje in uničevanje elektronskih naprav. Na ta način se elektronske naprave zbirajo, razstavijo in reciklirajo na okolju prijazen način.

GARANCIJA

V priloženem materialu boste našli specifikacijo garancijskih pogojev.

DATUM PROIZVODNJE

Datum proizvodnje je vključen v serijsko številko na etiki izdelka.

Serijska številka ima format ORD-YY-MM-SERI, kjer je ORD številka naročila, YY je leto izdelave, MM je mesec proizvodnje, SERI je serijska številka izdelka.

INSTRUKCJE BEZPIECZEŃSTWA

Dokładnie przeczytaj następujące instrukcje
Ostrzeżenie!

Spalinowej mechanicznej piły łańcuchowej mogą używać jedynie osoby, które ukończyły 18 lat i które są do tego zdolne pod względem zdrowotnym. Operator musi spełniać warunki stanowiące przez rozporządzenie 42/1985 Sb. i powiązane przepisy. Nigdy nie używaj piły silnikowej mechanicznej, jeżeli jesteś sam i nie masz możliwości wezwania pomocy! Zachowanie wyżej podanych zasad zmniejszy ryzyko poważnego zranienia osób lub uszkodzenia urządzenia. Zanim zaczniesz pracować z piłą, uważnie zapoznaj się ze wszystkimi instrukcjami zawartymi w tym podręczniku i do tych instrukcji się stosuj. Przechowuj ją w bezpiecznym miejscu.

! - Ten symbol oznacza niebezpieczeństwo wystąpienia urazu lub uszkodzenia produktu.

INSTRUKCJE BEZPIECZEŃSTWA / SYMBOLE

Twoja mechaniczna piła łańcuchowa jest opatrzona tabliczką bezpieczeństwa. Z instrukcjami i symbolami zamieszczonymi na tej tabliczce, łącznie z instrukcjami bezpieczeństwa znajdującymi się w tym podręczniku, należy się zapoznać i przestrzegać ich!

JAK ROZUMIEĆ SYMBOLE I KOLORY NA (OBR. 1)

! OSTRZEŻENIE:



1. Uwaga! Odbicie - przy pracy uważaj na odbicie piły.
2. Uwaga! Unikaj takich czynności, przy których może dojść do odbicia. Ogranicz kontakty szpica prowadnicy z materiałem.

3. Nigdy nie trzymaj piły tylko jedną ręką.

4. Zawsze trzymaj piłę pewnie obiema rękami. Prawą ręką złap tylną rękojeść, a lewą ręką przednią rękojeść.

! Niestosowanie się do instrukcji zawartych w niniejszym podręczniku grozi wystąpieniem ryzyka urazu.

- Piła mechaniczna odpowiada obowiązującym przepisom i normom technicznym. Utrzymuj miejsce pracy w czystości

! Bałagan w miejscu pracy i na stołach roboczych jest często źródłem urazów.

! Weź pod uwagę otoczenie miejsca pracy

Nie wystawiaj piły na oddziaływanie deszczu. Zapewnij odpowiednie oświetlenie miejsca pracy. Nie używaj piły

w środowisku zagrożonym powstaniem pożaru lub

wybuchem!

Nie pozwalaj dzieciom na operowanie piłą. Podejmij wszelkie kroki, aby uniemożliwić dostęp do urządzenia zwierzętom.

! Przy pracy piłą mechaniczną nie jedz, nie pij i nie pal.

! Dbaj o to, aby twoje palce, odzież, włosy lub inne części twojego ciała nie znalazły się zbyt blisko obracających się lub rozgrzanych elementów maszyny.

! Nigdy nie pracuj z piłą, jeżeli jest ona w jakikolwiek sposób uszkodzona.

! Nigdy nie operuj maszynową piłą łańcuchową przy użyciu tylko jednej ręki! Przy takim operowaniu może dojść do poważnego zranienia operatora lub osób stojących w pobliżu. Mechaniczną piłą łańcuchową trzymaj w trakcie pracy zawsze dwoma rękami!

! Nie używaj piły łańcuchowej, jeżeli jesteś zmęczony.

! Używaj obuwia zabezpieczającego, przylegającej odzieży, ochronnych rękawic, środków ochrony wzroku, słuchu i głowy. To znaczy okularów ochronnych, słuchawek i kasku. Zalecamy używanie kasku z osłoną całej twarzy.

! Przy operowaniu z paliwem postępuj ostrożnie. Uruchamiaj i używaj piłę mechaniczną minimalnie 3m od miejsca napełniania paliwem.

! Kiedy uruchamiasz piłę lub tniesz nią, nie pozwól, aby w pobliżu znajdowały się inne osoby. Wszystkie osoby i zwierzęta muszą znajdować się w dostatecznej odległości.

! Nigdy nie zaczynaj ciąć, jeżeli nie masz zapewnionego swobodnego miejsca pracy, bez jakichkolwiek przeszkód. Zawsze dbaj o to aby znajdować się w stabilnym położeniu i nie pracuj w niepokojnych pozycjach. Dopilnuj, aby droga odejścia w trakcie upadku drzewa była zawsze wolna.

! Przed uruchomieniem silnika upewnij się, że piła łańcuchowa nie dotyka żadnych przedmiotów.

! Piłę łańcuchową przenoś jedynie z wyłączonym silnikiem, prowadnicą skierowaną w kierunku do tyłu i z wydechem skierowanym w kierunku ciała.

! Nie pracuj piłą łańcuchową jeżeli jest uszkodzona, nieprawidłowo wyregulowana lub nie jest kompletnie i bezpiecznie zmontowana. Upewnij się, że piła łańcuchowa się zatrzyma, kiedy dojdzie do zwolnienia dźwigni gazu.

! Przed każdą regulacją piły lub przeprowadzaniem prac konserwacyjnych zawsze wyłącz silnik i odłącz styk świecy.

! Przy cięciu małych krzaków i drzewek bądź w najwyższym stopniu ostrożny, ponieważ słabe gałęzie mogą zostać złapane przez łańcuch piły i mogą być wyrzucone w kierunku operatora.

! Przy cięciu gałęzi, które są napięte, uważaj na sprężynowanie, abyś nie został dotknięty przez wystrzeloną gałąź, kiedy dojdzie do znielowania napięcia we włóknach drzewa.

! Rękojeści piły utrzymuj zawsze czyste, suche i oczyszczone z oleju lub paliwa.

! Piłą łańcuchową nie tnij drzew, jeżeli nie byłeś w

żaden sposób przeszkolony do wykonania tego zadania.

! Nie używaj piły łańcuchowej w pobliżu cieczy palnych lub gazów, ani w pomieszczeniach zamkniętych, ani na zewnątrz. Grozi niebezpieczeństwem wybuchu lub pożaru.

! Nie uzupełniaj paliwa, oleju lub smaru przy działającym silniku piły łańcuchowej.

! Nie używaj piły łańcuchowej do innych celów niż te, do których została skonstruowana. Ta piła mechaniczna była skonstruowana i jest przeznaczona jedynie do cięcia drzewa. Nigdy nie używaj piły do cięcia plastików, murów lub innych materiałów.

! Nie myj piły mechanicznej pod strumieniem wody i nie zanurzaj jej w wodzie!

! Jeżeli piła zacznie wydawać nienaturalny dźwięk lub woń, natychmiast zakończ pracę. Napraw produktu może dokonywać jedynie wykwalifikowany personel.

! Użycie wyposażenia, które nie jest zalecane przez producenta lub nie jest sprzedawane razem z produktem, może być przyczyną pożaru lub urazu.

! Nie wymieniaj samodzielnie części maszyny, nie przeprowadzaj samodzielnych napraw, ani w żaden inny sposób nie ingeruj w konstrukcję maszyny. Naprawy piły mechanicznej może przeprowadzać jedynie wyszkolony personel, ew. autoryzowany serwis firmy.

! Każde ustawienie lub modyfikacja produktu bez upoważnienia naszej firmy może spowodować uraz lub szkodę użytkownika.

ŚRODKI BEZPIECZEŃSTWA POZWALAJĄCE NA OGRANICZENIE ODBICIA

! **OSTRZEŻENIE:** Odbicie zwrotne może spowodować niebezpieczną utratę kontroli nad piłą łańcuchową. Wynikiem może być poważny lub śmiertelny uraz operatora lub osób znajdujących się wokół. Zawsze bądź ostrożny. Odbicie obrotowe i dławiące są głównymi rozbocznymi niebezpieczeństwami przy pracy z mechaniczną piłą łańcuchową i główną przyczyną większości urazów.

Odbicia unikniesz poprzez wyjątkową ostrożność i poprawną technikę cięcia. Do odbicia może dojść wtedy gdy szpic prowadnicy dotknie ciętego materiału lub kiedy drewno się zatnie lub łańcuch piły utknie w ciętym materiale. Kontakt szpicy z drewnem może w niektórych przypadkach spowodować błyskawiczną reakcję - wystrzelenie prowadnicy w kierunku górnym i z powrotem w stronę operatora.

Zablokowanie łańcucha piły wzdłuż spodu prowadnicy może wyrwać piłę w kierunku od operatora. Zablokowanie łańcucha piły na górze prowadnicy może przycisnąć piłę w kierunku do operatora. Nie polegaj jedynie na przyrządach zabezpieczających piły. Jako użytkownik piły łańcuchowej, musisz mieć w pamięci kilka kroków, które umożliwią ci pracę z piłą bez urazów czy wypadków.

Przy podstawowym zrozumieniu zjawiska odbicia możesz zmniejszyć i eliminować ryzyko odbić i zaskoczeń. Nagłe zaskoczenia przyczyniają się do możliwych wypadków i wynikających z nich urazów.

Mechaniczną piłę łańcuchową trzymaj mocno dwoma rękami. Przy włączonym silniku miej prawą rękę na tylnej rękojeści, a lewą rękę przedniej rękojeści.

Rękojeść trzymaj pewnie wszystkimi palcami, które mogą objąć rękojeść piły. Pewny uchwyt pomoże Ci zmniejszyć odbicie i umożliwi ci utrzymanie kontroli nad całą piłą.

- Upewnij się, że na miejscu, w którym tniesz nie znajdują się żadne przeszkody. Nie pozwalaj na to, aby szpic prowadnicy dotykał kłody, gałęzi lub jakichkolwiek przeszkód, które by mogły istnieć przy użytkowaniu piły.

Tnij przy wysokich obrotach silnika. Nie tnij na poziomie wysokości ramion.

Przestrzegaj instrukcji dotyczących ostrzenia łańcucha i konserwacji piły łańcuchowej.

Przy wymianie używaj jedynie tych prowadnic i łańcuchów, które są zgodne ze specyfikacją producenta lub zalecanego i odpowiadającego osprzętu.

ZACHOWAJ NINIEJSZĄ INSTRUKCJĘ BEZPIECZEŃSTWA !!!

OPIS (A)

Spalinowa mechaniczna piła łańcuchowa jest skonstruowana

do cięcia drewna. W celu ochrony operatora piła jest wyposażona w różne elementy zabezpieczające. Piła jest również wyposażona w system antywibracyjny, dzięki któremu wibracje silnika nie są przenoszone na rękojeść.

1. Prowadnica
2. Łańcuch tnący
3. Śruba napinacza łańcucha
4. Linka rozrusznika
5. Dźwignia hamulca łańcucha / zabezpieczenie lewej ręki
6. Przednia rękojeść
7. Rękojeść uruchamiania
8. Świeca
9. Osłona filtra powietrza
10. Włącznik START / STOP
11. Wyłącznik bezpieczeństwa
12. Wieczko zbiornika oleju
13. Osłona rozrusznika
14. Wieczko zbiornika paliwa
15. Tylna rękojeść
16. Zawór psiania
17. Filtr powietrza
18. Nakrętka osłony bocznej / prowadnicy
19. Dźwignia gazu
20. Obudowa
21. Osłona amortyzatora
22. Zębata podpora
23. Osłona prowadnicy
24. Zbiornik mieszania paliwa
25. Klucz
26. Śrubokręt
27. Klucz imbusowy

Elementy zabezpieczające

Dla ułatwienia szukania elementów zabezpieczających numery zawarte poprzednim opisie odpowiadają numerom elementu zabezpieczającego.

2 - Łańcuch piły z małym odbiciem pomaga w dużym stopniu zredukować odbicie lub intensywność odbicia dzięki specjalnie zaprojektowanym zębom

ograniczającym i elementem zabezpieczającym.

5 - Dźwignia hamulca łańcucha / osłona ręki chroni lewą ręką operatora w przypadku ześlizgnięcia się ręki z przedniej rękojeści w trakcie biegu piły.

Hamulec łańcucha jest elementem zabezpieczającym zaprojektowanym do obniżenia ryzyka urazu w wyniku odbicia, poprzez zatrzymanie ruchu łańcucha piły w przeciągu milisekund. Uruchamia się przy pomocy dźwigni hamulca łańcucha.

10 - Włacznik START / STOP

ten włacznik natychmiast zatrzymuje silnik. Włacznik „Stop” musi zostać odblokowany, aby było możliwe ponowne uruchomienie silnika.

11 - Wylacznik bezpieczeŃstwa
uniemożliwia przypadkowe przyspieszenie silnika. Dźwignią gazu (19) można operować jedynie wtedy, gdy jest przyciśnięty wylacznik bezpieczeŃstwa 11.

22 - Podpora zębata / ostrze ogranicznika
służy do ochrony operatora i ułatwieniu cięcia. Ostrze ogranicznika zwiększa stabilność przy cięciu pionowym.

Osprzęt:

- 1x osłona prowadnicy
- 1x klucz do świecy zapłonowej
- 1x śrubokręt - płaski
- 2x klucz imbusowy
- 1x zębata podpora
- 1x Zbiornik mieszanki mieszanki paliwowej
- 1x łańcuch
- 1x prowadnica
- 1 plik

Piktogramy

Piktogramy zamieszczone na opakowaniu produktu:

- a) Pojemność skokowa silnika
- b) Maksymalna moc silnika
- c) Zawartość zbiornika paliwa
- d) Zawartość zbiornika oleju
- e) Długość prowadnicy

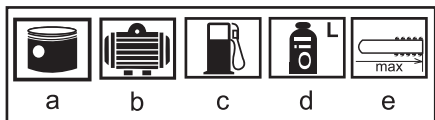

UŻYCIE I EKSPLOATACJA

Narzędzie ASIST jest przeznaczone jedynie do użycia domowego lub hobbystycznego. Producent i dostawca nie zalecają używania tego narzędzia w warunkach ekstremalnych oraz przy wysokim obciążeniu. Jakiegolwiek dodatkowe wymagania muszą być przedmiotem porozumienia pomiędzy producentem a odbiorcą.

INSTRUKCJA MONTAŻOWA

! OSTRZEŻENIE:

Przed uruchomieniem mechanicznej piły łańcuchowej skontroluj, czy jest w bezawaryjnym stanie.

Jeżeli masz jakiegolwiek wątpliwości, nie uruchamiaj maszyny! Zwróć uwagę przede wszystkim na

następujące punkty:

- Działanie hamulca łańcucha
- Poprawnie zamontowana prowadnica
- Poprawne napięcie łańcucha piły
- Swobodne działanie wszystkich właczników
- Bezpiecznie zamontowana wtyczka świecy zapłonowej. Jeżeli wtyczka jest luźna, może dojść do iskrzenia i następnie do zapalenia powstałej mieszanki paliwo-powietrze.
- Zapewnienie czystości rękojeści, aby można było piłę mechaniczną bezpiecznie prowadzić.
- Napełnienie zbiornika paliwa prawidłową mieszanką paliwową
- Napełnienie zbiornika oleju olejem do smarowania łańcucha.

Uwaga! Przed konserwacją czy regulacją ZAWSZE najpierw wyłącz silnik! Przy montażu łańcucha noś zawsze rękawice ochronne, aby chronić ręce przed pocięciem!

Montaż prowadnicy i łańcucha

! OSTRZEŻENIE: Przy manipulacjach przy łańcuchu piły lub przy jego regulacji, zawsze używaj grubych rękawic ochronnych. Zwolnij nakrętkę osłony bocznej (18).. Teraz wyciągnij z opakowania łańcuch i prowadnicę łańcucha. Prowadnicę łańcucha nasadz podłużnym otworem do obu kołków prowadzących.

Włóż łańcuch do okrągłego koła łańcuchowego (w trakcie operowania łańcuchem piły używaj rękawic ochronnych, aby uniknąć zranień). Dbaj o to, aby łańcuch zażebiał się idealnie z okrągłym kołem łańcuchowym. Przestrzegaj kierunku obrotów. Ostrożnie nawlec łańcuch piły na prowadnicę łańcuchową. Zwróć uwagę na poprawny kierunek nasadzenia łańcucha - patrz obrazek

Teraz można z powrotem nasadzić boczną osłonę. Dbaj o to, aby dźwignia hamulca łańcucha znajdowała się przed montażem osłony bezwzględnie w położeniu przednim (poluzowany pas hamulcowy). W cofniętym, ew. napiętym położeniu nie da się zamontować osłony. Po montażu bocznej osłony należy dokręcić nakrętki mocujące prowadnicę łańcuchowej tylko ręką, aby istniała jeszcze możliwość napięcia łańcucha.

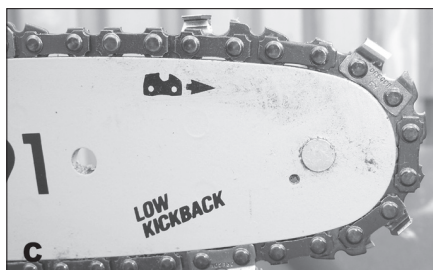

Ustawienia napięcia łańcucha piły

Łańcuch należy teraz, z pomocą śruby napinającej (3), napiąć (obrotami zgodnymi z ruchem wskazówek zegara) tak, aby był napięty i znajdował się w szynie prowadnicy łańcuchowej, a mimo to, aby było możliwe swobodne poruszanie łańcuchem do przodu i do tyłu. Teraz należy dwie nakrętki mocujące (18)

mocno dokręcić. Odpowiednie napięcie łańcucha piły jest wyjątkowo ważne i musi być kontrolowane zarówno przed uruchomieniem, jak i regularnie w trakcie eksploatacji. Jeżeli znajdziesz na tę czynność dostateczną ilość czasu, piła łańcuchowa odwdzięczy ci się dobrą wydajnością przy cięciu i dłuższą żywotnością łańcucha.

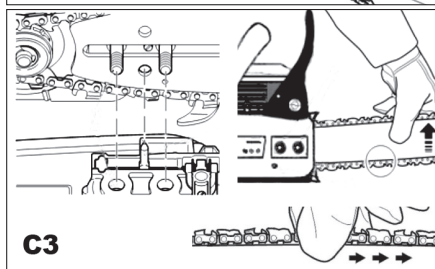
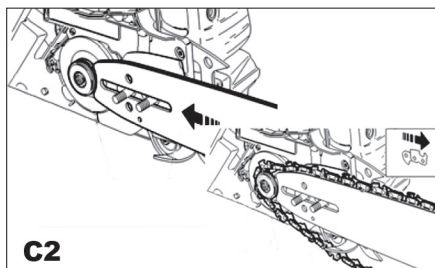

! Jeżeli łańcuch piły jest zbyt luźny lub zbyt mocno napięty, koła łańcuchowe, prowadnica, łańcuch i łożyska wału korbowego zużywają się szybciej. Obróć śrubę napinającą w kierunku zgodnym z ruchem wskazówek zegara, aby zwiększyć napięcie łańcucha. Obrócenie śruby w kierunku przeciwnym do ruchu wskazówek zegara spowoduje zmniejszenie napięcia łańcucha. Upewnij się, że łańcuch zapada do rowka dokładnie na całym obwodzie prowadnicy. Po ustawieniu napięcia łańcucha piły, przykręć nakrętkę osłony bocznej jak najmocniej. Łańcuch jest poprawnie napięty kiedy dokładnie zapadnie wokół całej prowadnicy, a jednocześnie można go przesunąć ręką (w rękawicy). Jeżeli przesunięcie łańcucha po prowadnicy jest trudne albo łańcuch jest unieruchomiony, oznacza to, że nastawiłeś zbyt duże napięcie. Ten stan wymaga minimalnej korekty: Zwolnij nakrętkę osłony bocznej (18). Zmniejsz napięcie

poprzez obrócenie śruby napinającej (3) w kierunku przeciwnym do ruchu wskazówek zegara. Przeciwny regulację, do momentu aż łańcuch będzie się swobodnie poruszał, ale jednocześnie będzie stabilnie osadzony. Napięcie zwiększysz poprzez obrócenie śruby regulującej w kierunku ruchu wskazówek zegara.

! OSTRZEŻENIE: Nowy łańcuch rozciąga się przy eksploatacji.

Dlatego konieczne jest, aby po ok. 5 cięciach ponownie go napiąć. Takie zjawisko jest w przypadku nowych łańcuchów normalne, przedział między potrzebą kolejnych regulacji stopniowo się wydłuża.

! OSTRZEŻENIE: Jeżeli łańcuch piły jest zbyt luźny lub zbyt mocno napięty, koła łańcuchowe, prowadnica, łańcuch i łożyska wału korbowego zużyją się szybciej. Na obrazku nr 4 jest przedstawione napięcie w zimnie (A) i w ciepłe (B) oraz stan kiedy należy przeprowadzić regulację łańcucha (C).

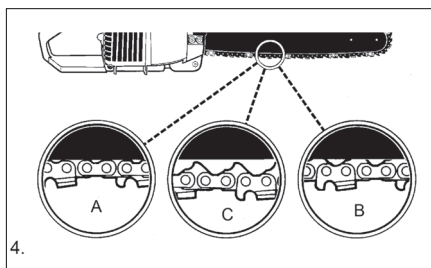

Próba hamulca łańcucha

Twoja piła jest wyposażona w hamulec łańcucha, który obniża możliwość urazu spowodowanego odbiciem. Hamulec jest aktywowany kiedy zostanie wytworzony nacisk na dźwignię, tzn. w przypadku, kiedy przy odbiciu ręka operatora uderzy w dźwignię. Kiedy hamulec się uruchomi, natychmiast dojdzie do zatrzymania ruchu łańcucha.

! OSTRZEŻENIE: Hamulec łańcucha ma za zadanie obniżyć możliwość urazu spowodowanego przez odbicie. Nie może jednak zapewnić dostatecznego stopnia ochrony, jeżeli piła jest używana bez właściwej ostrożności. Zawsze przed użyciem piły, jak również regularnie przy pracy, testuj działanie hamulca łańcucha.

Hamulec łańcucha jest wyłączony (łańcuch można przesunąć), kiedy dźwignia hamulca jest zaciągnięta do tyłu. Hamulec łańcucha jest włączony (łańcuch jest zatrzymany), jeżeli dźwignia hamulca znajduje się w przedniej pozycji. W tym stanie nie możesz przesunąć swobodnie łańcucha.

! Dźwignia hamulca może znajdować się tylko w tych dwóch pozycjach. Jeżeli poczujesz duży opór, ewentualnie, kiedy nie możesz przesunąć dźwigni do ani jednej z tych pozycji, nie używaj piły. Natychmiast zanieś ją do profesjonalnego punktu serwisowego, w celu przeprowadzenia naprawy.

Paliwo i smar

Do odpowiednich otworów nalej olej do smarowania

łańcucha i mieszankę paliwa dla silników dwusuwowych. Dbaj o to, aby nie doszło do rozlania się paliwa (niebezpieczeństwo zapalenia się). Proporcje mieszanki paliwa wynoszą 25:1. Przed uruchomieniem piły oddal się przynajmniej o 3 metry od miejsca tankowania. Maszyny nie uruchamiaj w zamkniętych lub źle wentylowanych pomieszczeniach. Używaj jedynie wysokiej jakości, bezołowiowej benzyny (liczba oktanów przynajmniej 90) wymieszanej w proporcji 25:1 (25 części benzyny na jedną część oleju) z wysokiej jakości olejem do 2-suwowych silników wysokoobrotowych. Używaj oleju CASTROL Super TT lub CASTROL 2T - ewentualnie innego wysokiej jakości oleju przeznaczonego do 2-suwowych silników wysokoobrotowych.

Paliwo mieszaj w odpowiednim naczyniu. Jeżeli używasz plastikowego naczynia, musi ono być do tego dostosowane pod względem antystatycznym. W celu prawidłowego wymieszania paliwa, dobrze potrząśnij naczyniem. Niedobór oleju w mieszaninie paliwowej stanowi powód do nieuznania gwarancji silnika w przypadku awarii.

! OSTRZEŻENIE: Nigdy nie używaj czystej (niewymieszanej) benzyny. Prowadzi to do trwałego uszkodzenia silnika, a twoja gwarancja od producenta utraci ważność. Nigdy nie używaj mieszaniny paliwa, która jest starsza niż 30 dni.

! OSTRZEŻENIE: Jeżeli użyjesz innego oleju niż zalecany, musi to być wysokiej jakości olej dla chłodzonych powietrzem 2-suwowych wysokoobrotowych silników mieszanych w proporcji 25:1. Nie używaj oleju dla 2-suwowych silników, który ma zalecaną proporcję mieszania 100:1. Jeżeli przyczyną uszkodzenia silnika będzie użycie nieprawidłowego oleju, gwarancja na produkt nie może zostać uznana.

Zalecane paliwa

W celu dotrzymania norm czystości powietrza, niektóre dostępne paliwa są mieszane z utleniaczami, jakimi są alkohol lub mieszanki eterów. Twój silnik ASIST jest skonstruowany do eksploatacji przy użyciu benzyny przeznaczonej do samochodów, włącznie z benzynami utlenionymi.



Smarowanie łańcucha i prowadnicy

Smarowanie łańcucha następuje automatycznie, a do smarowania zalecamy jedynie wysokiej jakości olej przeznaczony do smarowania łańcucha. Zawsze przy napełnianiu zbiornika paliwa, uzupełnij również zbiornik oleju. Jeżeli dojdzie do usterki pompy oleju spowodowanej, użyciem innego oleju do smarowania łańcuchów

niż wymieniony w niniejszej instrukcji, gwarancja nie zostanie uznana.



UŻYCIE I EKSPLOATACJA

Kontrola silnika przed uruchomieniem

! OSTRZEŻENIE: Nigdy nie uruchamiaj i nie używaj piły, jeżeli prowadnica, łańcuch i hamulec łańcucha nie są prawidłowo zamontowane. Napełnij zbiornik paliwa prawidłową mieszanką paliwową. Napełnij zbiornik oleju prawidłowym olejem do smarowania łańcucha i prowadnicy. Zanim uruchomisz piłę, upewnij się, że hamulec łańcucha jest wyłączony. Upewnij się, że w obszarze działania piły nie znajdują się żadne niepowołane osoby ani zwierzęta. Przy uruchamianiu połów piłę w odpowiednim miejscu, mocno ją przytrzymując - łańcuch nie ma prawa dotykać żadnego przedmiotu. Nigdy nie uruchamiaj piły w miejscu napełniania bioty.

Przy zimnym starcie:

Naciśnij wyłącznik bezpieczeństwa (11) i dźwignię gazu (19) pociągnij do góry.

Wyłącznik bezpieczeństwa i dźwignię gazu przytrzymaj przyciśnięte, całkiem wyciągnij zawór ssania (16). Włącznik START / STOP (10) przełącz na górną pozycję - Provoz (I)

Teraz postaw piłę mechaniczną na ziemię i włóż stopę do otworu na ręce. Jedną ręką złap trzpień przytrzymujący. Drugą pociągnij 3-4 razy za rękkojęść startera. Uważaj przy tym na ruch łańcucha.

Teraz silnik powinien się uruchomić na kilka taktów. Następnie delikatnie przytrzymaj gaz, aby zawór ssania przeszedł do „połowicznego położenia”. Następnie ponownie pociągnij 2-3 razy za linkę rozruchową. Maszyna powinna teraz chodzić na pełnych obrotach i pozostać w działaniu. Ponownie dodaj gazu, zawór ssania zaskoczy teraz całkowicie. Jeżeli piła się nie uruchomi, powtórz poprzednie kroki.

Jeżeli piła się nie uruchomi, spróbuj uruchomić ją ponownie, ale już bez użycia zaworu ssania. (zbyt duża ilość prób wystartowania z wyciągniętym saturatorem prowadzi do przeciążenia gaźnika).

UWAGA: Poruszający się łańcuch może spowodować poważne urazy.

Uwaga! NIGDY NIE UŻYWAJ piły bez oleju do smarowania łańcucha!!!

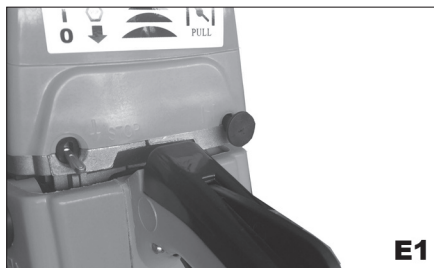

Zatrzymywanie silnika.

Zwolnij dźwignię gazu i pozwól silnikowi, aby dostał się do wolnego biegu.

Przełącz włącznik START / STOP na dół. Zatrzyma to silnik. W przypadku awaryjnego zatrzymywania uruchom hamulec łańcucha i przełącz włącznik START / STOP na dolną pozycję.

Test hamulca łańcucha

Regularnie testuj hamulec łańcucha, aby być pewnym jego działania.

Próbę hamulca łańcucha przeprowadzaj zawsze przed pierwszym cięciem, po każdym kolejnym cięciu, jak również po każdym serwisowaniu hamulca łańcucha. Umieść piłę na czystym, stabilnym i równym miejscu. Uruchom silnik. Złap tylną rękojęść prawą ręką. Lewą ręką złap mocno przednią rękojęść (nie rękojęść hamulca łańcucha).

Przyciśnij dźwignię gazu do 1/3, następnie lewą ręką nagle uaktywnij dźwignię hamulca ręcznego. Łańcuch powinien się natychmiast zatrzymać. Jak tylko się to stanie, uwolnij dźwignię gazu.

! OSTRZEŻENIE: Hamulec łańcucha aktywuj powoli i umyślnie. Dbaj o to, aby łańcuch niczego nie dotykał. Piła nie może niczego dotykać szpicem.

! OSTRZEŻENIE: Jeżeli łańcuch się nie zatrzyma, oznacza to, że hamulec łańcucha nie działa poprawnie. W takim przypadku wyłącz silnik i nie używaj dalej piły. Oddaj ją do naprawy do najbliższego autoryzowanego punktu serwisowego.

Jeżeli działanie hamulca łańcucha jest poprawne, wyłącz silnik, przesuń hamulec łańcucha na górną pozycję (wyłączony).

Smarowanie łańcucha piły / prowadnicy

Prowadnica i łańcuch piły nigdy nie mogą być bez oleju. W celu minimalizowania tarcia prowadnicy potrzebne i konieczne jest nieustanne smarowanie łańcucha piły. Nigdy nie pozbawiaj prowadnicy i łańcucha oleju.

Eksploatacja piły ze zbyt małą ilością oleju zmniejsza wydajność cięcia, zmniejsza żywotność łańcucha piły, powoduje szybkie stępienie łańcucha i nadmierne zużywanie prowadnicy z powodu przegrzania. Objawem małej ilości oleju jest dym, zmiana barwy prowadnicy i powstanie drobnych uszkodzeń na prowadnicy. Nowy łańcuch piły w trakcie cięcia naciąga się, dlatego

należy go od czasu do czasu napinać. Nowy łańcuch wymaga napinania po ok. 5 minutach eksploatacji.

Regulacja smarowania łańcucha olejem

Smarowania łańcucha olejem nie reguluj NIGDY, jeżeli silnik jest uruchomiony! Na spodniej stronie piły znajduje się śruba regulacyjna smarowania łańcucha. Przy pomocy płaskiego śrubokręta można delikatnymi obrotami regulować smarowanie.

UWAGA: Poziom smarowania został wyregulowany przez producenta.

Obracaj śrubą regulującą tylko z zachowaniem maksymalnej ostrożności! Maks. 1/4 obrotu!!!

Kontrola smarowania łańcucha

Wciśnij pełny gaz! Szpicem prowadnicy wyceluj na jasną powierzchnię. Jeżeli z prowadnicy wytryskuje olej, smarowanie działa poprawnie.

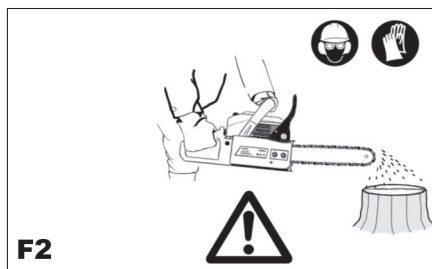

EKSPLOATACJA - TECHNIKI CIĘCIA

Ścinanie

Ścinanie jest terminem oznaczającym cięcie drzew. Małe drzewa o średnicy 6-7 cali (15-18 cm) zazwyczaj tniesz jednym pociągnięciem. Większe drzewa wymagają ścinania z podcinaniem (z rzazami). Rzazy określają kierunek, w którym drzewo będzie spadać.

Ścinanie drzewa (obr. 8,9)

! OSTRZEŻENIE: Przy takim ścinaniu należy zapewnić i oczyścić drogę odejścia (A) jeszcze przed rozpoczęciem cięcia. Droga odejścia powinna

prowadzić naprzeciw i w poprzek do tylnej części w stosunku do przewidywanego upadku drzewa (obr. 8)

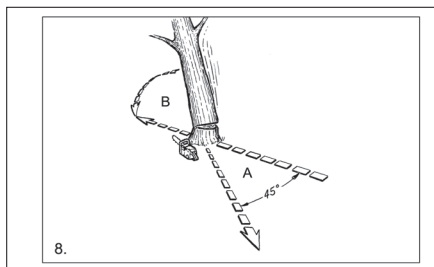

! OSTRZEŻENIE: Jeżeli drzewo stoi na zboczu, operator piły powinien stać na wyższym fragmencie zbocza, tzn. ponad drzewem, dlatego że ścięte drzewo może zacząć się sturlić po zboczu na dół.

Kierunek upadku (B) jest określony przez rzązy. Zanim zaczniesz ciąć, weź pod uwagę umiejscowienie większych gałęzi i naturalne nachylenie drzewa - pomoże ci to poprawnie kreślić kierunek upadku drzewa.

! OSTRZEŻENIE: Nie tnij drzew przy silnym wietrze lub wietrze zmiennym, silnym deszczu i gęstej mgle. Nie tnij drzewa jeżeli grozi to uszkodzeniem linii wysokiego napięcia lub majątku. Przed jakimkolwiek cięciem problematycznym pod tym względem, poinformuj odpowiednią firmę lub osobę, do której te urządzenia należą.

W normalnych okolicznościach ścinanie drzewa składa się z dwóch głównych operacji cięcia: wykonywania rzązów (C) i przeprowadzania cięcia (D). Zacznij od wytworzenia wierzchniego rzązu (C) po tej stronie, na którą chcesz aby drzewo upadło (E). Upewnij się, że nie zacząłeś nacinać zbyt nisko w stosunku do pnia drzewa. Rząz (C) powinien być dostatecznie głęboki, aby wytworzyła się zawiasa (F) dostatecznej szerokości i stabilności. Rząz powinien być dostatecznie szeroki, aby móc kierować upadkiem drzewa najdłużej jak jest to możliwe.

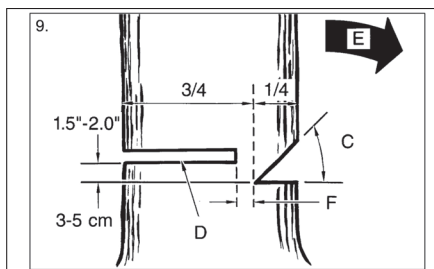

! OSTRZEŻENIE: Nigdy nie przechodź przed drzewem, który już ma wykonane rzązy. Cięcie wyrębowe wykonaj po drugiej stronie drzewa (D) i ok. 1,5-2 stopy (3-5 cm) nad krawędzią rzązu (C). Nigdy nie tnij na krzyż przez cały pień. Zawsze pozostaw zawiasę. Zawiasa poprowadzi drzewo. Jeżeli przetniesz pień

w całości, dojdzie do utraty kontroli nad kierunkiem upadku drzewa.

Włóż klin lub dźwignię jeszcze zanim drzewo utraci stabilność i zacznie się kołysać. Pozwoli to uniknąć sytuacji, w której prowadnica piły zatnie się w upadającym drzewie, jeżeli niepoprawnie oceniłeś kierunek upadku drzewa. Przed samym przewróceniem drzewa, upewnij się ponownie, że w kierunku upadku drzewa nie znajdują się żadne osoby.

! OSTRZEŻENIE: Zanim wykonasz ostatnie cięcie, zawsze skontroluj czy w obszarze, w którym będzie upadało drzewo nie znajdują się żadne osoby, zwierzęta lub przeszkody.

Główne cięcie

Używaj drewnianych lub plastikowych klinów (A), którymi unieomóżysz zacięcie się prowadnicy łańcucha (B) w nacięciu. Kliny również sterują kierunkiem upadku drzewa (Obr. 10A). Jeżeli średnica drzewa, które chcesz ciąć jest większa niż długość prowadnicy, wykonaj dwa cięcia, tak jak zostało to przedstawione na obrazku 10B.

! OSTRZEŻENIE: Kiedy główne cięcie zbliży się do zawiasy, drzewo może zacząć się przewracać. Jak tylko drzewo zacznie się przewracać, wyciągnij piłę z cięcia, wyłącz silnik, odłóż piłę i opuść obszar wcześniej wytyczonymi ścieżkami odejścia.

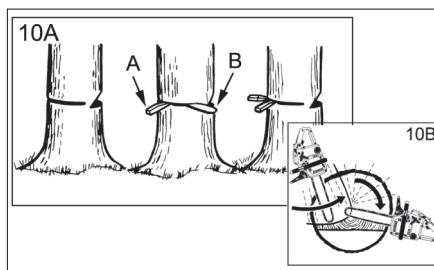

Okrzesywanie (obr. 11)

Okrzesywanie drzewa jest procesem, w trakcie którego usuwane są gałęzie ze ściętego drzewa. Gałęzie podpierające (A) usuń dopiero po odcięciu ich na odległość. Gałęzie, które są pod napięciem (naprężone) muszą być cięte z dołu do góry, w celu uniknięcia zaklinowania się piły. Przy okrzyszaniu operator musi zajmować poprawną pozycję, po lewej stronie pnia. Uważnie obserwuj łańcuch, a swoją pozycję zmieniaj tylko wtedy, kiedy pień znajduje się pomiędzy piłą a tobą.

! OSTRZEŻENIE: Nigdy nie tnij kłód, jeżeli stoisz na pniu drzewa.

Rozcinanie

Poprzez rozcinanie rozumie się cięcie pnia na kawałki (kłody) określonej długości. Upewnij się, że masz pewne podłoże i stabilną postawę. Przy cięciu na zboczu, ustaw się nad pniem. Jeżeli jest to możliwe, pień powinien być podparty. W ten sposób, że koniec, który będzie cięty nie leży na ziemi. Kiedy pień jest podparty na obu końcach, a ty potrzebujesz przeciąć go w środku wykonaj na dole cięcie skierowane do środka pnia, a następnie dotnij pień z góry. Zapobiegnie to

ściśnięciu prowadnicy i łańcucha przez pień. Uważaj, aby łańcuch przy rozcinaniu nie ciął również ziemi znajdującej się pod pniem. Mogłoby to spowodować szybkie stępienie łańcucha. Kiedy rozcinasz pień na zboczu, zawsze stój ponad pniem.

Kłoda lub pień podparty od spodu na całą długości: Tnij z góry. Uważaj, aby nie ciąć też ziemi (Obr. 12A).

Kłoda niepodparta na jednym końcu: Najpierw tnij od spodu do 1/3 średnicy kłody. Zapobiegiesz w ten sposób rozszczepieniu. Następnie dotnij kłodę z góry, w ten sposób, że złączysz się z dolnym cięciem, czym zapobiegiesz rozszczepieniu.

(Obr. 12B).

Kłoda podparta na obu końcach: Najpierw tnij od góry do 1/3 średnicy kłody. Zapobiegiesz w ten sposób rozszczepieniu. Następnie dokończ cięcie z dołu w ten sposób, że złączysz się z dolnym cięciem (Obr. 12C).

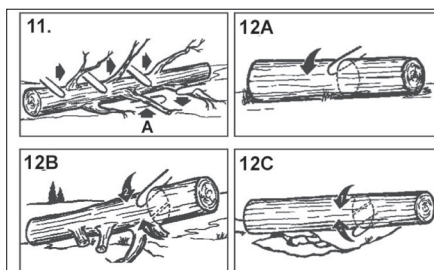

ADNOTACJA: Najlepszy sposób na podparcie kłody przy cięciu jest użycie koźła. Jeżeli nie masz koźła do dyspozycji, można podeprzeć i podnieść kłodę przy pomocy pieńków lub kłód podporowych. Upewnij się, że kłoda, którą chcesz ciąć jest bezpiecznie podparta. Rozcinanie na koźle

Ze względu na osobiste bezpieczeństwo i łatwość cięcia, prawidłowa pozycja prostopadłego cięcia jest następująca (Obr. 13)

A. Przy cięciu zawsze trzymaj piłę obiema rękami w stabilnej pozycji na prawo od ciała.

B. Trzymaj lewą rękę w możliwie najprostszej pozycji.

C. Utrzymuj przy tym równowagę.

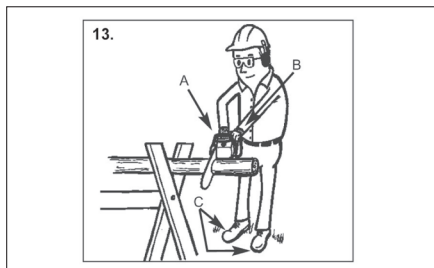

CZYSZCZENIE I KONSERWACJA

Naprawy i czynności konserwacyjne, które nie są zamieszczone w tym rozdziale, jak również pełny

serwis piły łańcuchowej mogą być przeprowadzane jedynie przez specjalistyczny serwis.

Profilaktyczna konserwacja

Dobra konserwacja profilaktyczna, regularna kontrola i prawidłowe obchodzenie się, zwiększy żywotność, bezpieczeństwo i wydajność twojej piły łańcuchowej ASIST. Ten kontrolny wykaz czynności konserwacyjnych jest instrukcją wykonywania wyżej wspomnianych działań. W pewnych okolicznościach może wystąpić częstsza potrzeba czyszczenia, regulacji i wymiany elementów, niż zostało to opisane.

Kontrolny wykaz czynności konserwacyjnych

Kontrolny wykaz czynności konserwacyjnych		Przy każdym użyciu	Godziny eksploatacji	
CZĘŚĆ	CZYNNOŚĆ	•	10	20
Śruby/nakrętki	Przeгляд/ Dokręcenie		•	
Filtr powietrza	Czyszczenie lub wymiana			•
Filtr paliwa / oleju	Wymiana		•	
Świeca zapłonowa	Czyszczenie / regulacja / wymiana		•	
Siatka łapacza iskier	Przeгляд		•	
Wąż paliwowy	Przeгляд	•		
	Wymiana wg potrzeby			
Komponenty hamulca łańcucha	Przeгляд	•		
	Wymiana wg potrzeby			

Filtr powietrza (obr. 14)

! OSTRZEŻENIE: Nigdy nie używaj piły bez filtra powietrza. Pył i brud, który zostanie wessany do silnika, uszkodzi go. Utrzymuj filtr powietrza w czystości!

Regularnie przeprowadzaj kontrolę filtra powietrza. Regularnie go czyść, ewentualnie wymień.

Zdejmij wierzchnią osłonę (A) poprzez odkręcenie śruby wierzchniej osłony. Zdejmij osłonę filtra. Wyjmij filtr powietrza (B) ze skrzynki powietrznej (C). Filtr wyczyść myjąc go w czystej, ciepłej, mydłonej wodzie. Następnie przepłucz go czystą i zimną wodą i dokładnie wysusz. Zalecamy mieć filtr w zapasie. Włóż filtr powietrzny z powrotem na swoje miejsce, zamontuj osłonę filtra. Upewnij się, że osłona została idealnie umieszczona na swoim miejscu. Dokręć śrubę.

! OSTRZEŻENIE: Nigdy nie przeprowadzaj konserwacji przy ciepłym silniku. Unikniesz dzięki temu poparzeń rąk i palców.

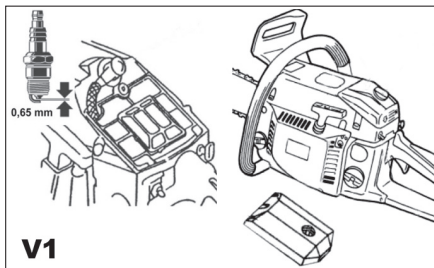

Świeca zapłonowa

Świeca zapłonowa musi być czysta i z odpowiednią przestrzenią szczeliną między elektrodami, aby można było osiągnąć optymalną wydajności silnika.

Przyciśnij włącznik START / STOP do dołu. Odłącz końcówkę kabla od świecy zapłonowej przy jednoczesnym ciągnięciu i obracaniu świecy zapłonową. Wyjmij świecę zapłonową przy pomocy klucza do świecy.

Nie używaj żadnych innych przyrządów. Zainstaluj nową świecę zapłonową ze szczeliną między elektrodami 0,65 mm.

Ustawienie gaźnika

Gaźnik jest z góry ustawiony na optymalną moc. Jeżeli potrzebna jest dalsza regulacja, zaniesz swoją piłę do najbliższego punktu serwisowego.

Przechowywanie piły łańcuchowej

Przechowywanie piły łańcuchowej przez okres dłuższy niż 30 dni wymaga organizacji przechowywania. W przypadku niedotrzymania warunków przechowywania podanych niżej, paliwo, które pozostało w gaźniku wyparuje i pozostawi osad w postaci żelatyny. Może to powodować utrudnienia przy startowaniu i konieczność wykonywania kosztownych napraw.

! OSTRZEŻENIE: Nigdy nie przechowuj benzynowej mechanicznej piły łańcuchowej przez okres dłuższy niż 30 dni bez podjęcia następujących działań.

Zdejmij powoli wieczko zbiornika paliwa, aby wyrównać ewentualne naciśnienie w zbiorniku. Ostrożnie opróżnij zbiornik do wcześniej przygotowanego odpowiedniego naczynia. Załącz silnik i pozwól mu pracować aż samoczynnie nie zgaśnie. W ten sposób usuniesz paliwo z gaźnika.

Pozostaw silnik do wystygnięcia (ok. 5 minut). Przy pomocy specjalnego klucza do świec wyjmij świecę zapłonową. Nalej jedną łyżeczkę czystego 2-suwowego leju do komory spalania. Kilukrotnie powoli pociągnij linkę startową. W ten sposób dojdzie do nasmarowania elementów wewnętrznych. Z powrotem załóż świecę zapłonową.

Przechowuj piłę w czystym i suchym miejscu poza możliwymi źródłami zapalnymi, jakimi są np. piec, boiler gazowy, osuszacz gazu itp.

Ponowne uruchomienie po przechowywaniu

Wyjmij świecę zapłonową. Energicznie pociągnij za linkę rozrusznika. Usuniesz w ten sposób resztki oleju z komory spalania. Wyczyść i zamontuj z powrotem świecę zapłonową lub zamontuj nową świecę z odpowiadającą szczeliną. Przygotuj piłę do użycia. Napełnij zbiornik paliwa świeżą mieszaniną benzyny i

oleju. Patrz rozdział: Paliwo i smar

Konserwacja prowadnicy

Wymagane jest częste smarowanie prowadnicy (prowadnica wyposażona w rowek, który prowadzi i niesie łańcuch piły) i koła łańcuchowego. Poprawna konserwacja prowadnicy, tak jak to zostało opisane w tym rozdziale, jest podstawą dobrego działania piły łańcuchowej.

Smarowanie koła łańcuchowego

! OSTRZEŻENIE: Koło łańcuchowe w szpicy prowadnicy było wcześniej nasmarowane w zakładzie produkcyjnym. Niedostateczne smarowanie koła łańcuchowego prowadnicy może być przyczyną niskiej wydajności i następnie zatarcia się, a jednocześnie stanowi powód nieuznania gwarancji producenta.

Smarowanie koła łańcuchowego zaleca się po 10 godzinach użytkowania lub raz na tydzień, zgodnie z tym co następuje przedziej. Przed smarowaniem zawsze dokładnie wyczyść wierzchołek koła łańcuchowego prowadnicy.

Do smarowania szpicy koła łańcuchowego prowadnicy zaleca się użycie pistoletu smarowniczego (nie jest elementem zestawu).

Pistolet smarowniczy jest wyposażony w końcówkę igłową, która jest potrzebna do efektywnego aplikowania smaru do wierzchołka koła łańcuchowego.

! OSTRZEŻENIE: Przy pracy z prowadnicą i łańcuchem używaj grubych skórzanych rękawic roboczych.

Przyciśnij do dołu przycisk START / STOP.

W celu nasmarowania wierzchołka koła łańcuchowego prowadnicy nie potrzeba zdejmować łańcucha piły.

Wyczyść wierzchołek koła łańcuchowego. Przy użyciu pistoletu smarującego wóź końcówkę głową do otworu smarowniczego i wciśnij smar dopóki nie pojawi się na zewnętrznej krawędzi szpicy koła łańcuchowego.

Obracaj ręką łańcuch piły. Powtarzaj czynność smarowania, dopóki nie zostanie nasmarowane całe koło łańcuchowe w prowadnicy. Niedostateczne smarowanie prowadnicy i użytkowanie piły ze zbyt przeciągniętym łańcuchem przyczynia się do szybkiego zużycia prowadnicy.

Aby dodatkowo minimalizować zużycie prowadnicy, zalecamy dotrzymanie następującej procedury konserwacji.

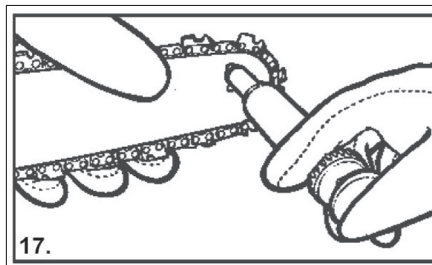

! OSTRZEŻENIE: W trakcie czynności konserwacyjnych zawsze miej na sobie rękawice ochronne. Nigdy nie przeprowadzaj konserwacji przy gorącym silniku.

Prowadnicę należy obracać co każde 8 godzin eksploatacji.

acji, aby było zapewnione jej równomierne zużywanie się. Dbaj o to, aby łożebnie i otwór smarowniczy były zawsze czyste, używając np. przyrządów do czyszczenia łożebni. Regularnie kontroluj zużycie łożebnia prowadnicy łańcucha i jeżeli jest to konieczne, usuń oznaki zużycia i wyrównaj krawędzie łożebnia, ewentualnie użyj zadziory płaskim pilnikiem.

! OSTRZEŻENIE: Nigdy nie montuj nowego łańcucha na zużyte koło łańcuchowe lub samoregulujący pierścień.

Przepusty olejowe - olejowe przepusty na prowadnicy muszą być czyste, aby zapewniały smarowanie prowadnicy i łańcucha w trakcie eksploatacji. Stan przepustów olejowych można łatwo skontrolować. Jeżeli przepusty są czyste, łańcuch automatycznie pobiera olej w trakcie kilku sekund po włączeniu piły. Twoja piła jest wyposażona w automatyczny system smarowania.

Konserwacja łańcucha

Często kontroluj napięcie łańcucha i wg potrzeby napinaj go tak, aby przylegał do prowadnicy, a jednocześnie był wystarczająco luźny, żebyś był w stanie przesunąć go ręką.

Smarowanie łańcucha

! OSTRZEŻENIE: Nigdy nie usuwaj z pętli łańcucha więcej niż 3 ogniw. Może to spowodować uszkodzenie koła łańcuchowego. Zawsze upewnij się, że automatyczny system smarowania działa prawidłowo. Dbaj o to, aby zbiornik na olej był zawsze wypełniony olejem do smarowania łańcucha, prowadnicy i koła łańcuchowego.

Odpowiednie smarowanie prowadnicy i łańcucha w okresie cięcia jest warunkiem koniecznym do minimalizowania tarcia prowadnicy.

Nigdy nie pozostawiaj prowadnicy bez oleju smarującego. Przy eksploatacji piły na sucho lub ze zbyt małą ilością oleju zmniejszasz wydajność cięcia, skrucasz żywotność łańcucha piły, powodujesz szybkie stępienie łańcucha i nadmierne zużywanie się prowadnicy z powodu przegrzania. Objawem małej ilości oleju jest dym lub zmiana barwy prowadnicy.

Ostrzenie łańcucha

Ostrzenie łańcucha wymaga specjalnych przyrządów, które służą do ostrzenia ostrzy zębów tnących pod odpowiednim

kątem i z odpowiednią głębokością.

Niedoświadczonemu użytkownikowi piły łańcuchowej zalecamy oddanie łańcucha do profesjonalnego naostrzenia w najbliższym punkcie serwisowym.

Łańcuch ostrz używając rękawic ochronnych i pilnika okrągłego 03/16" (4,8mm). Obszary tnące należy zawsze ostrzyć ruchami skierowanymi na zewnątrz. Po naostrzeniu, elementy tnące muszą mieć taką samą szerokość i długość.

OSTRZEŻENIE: Dobrze naostrzony łańcuch przechodzi przez drzewo bez obciążenia i pozostawia duże, długie

trociny. Kiedy łańcuch zacznie wytwarzać pył drzewny, oznacza to, że czas go naostrzyć.

PROBLEM	MOŻLIWA PRZYCZYNA	ZALECANE DZIAŁANIA
---------	-------------------	--------------------

Nie można uruchomić piły lub piła uruchamia się, ale nie ma pełnej mocy.	Nieprawidłowe postępowanie przy uruchamianiu	Przestrzegaj instrukcji znajdujących się w tym podręczniku
	Nieprawidłowa regulacja mieszanki gaźnika	Wyreguluj gaźnik w autoryzowanym punkcie serwisowym.
	Zanieczyszczona świeca zapłonowa.	Wyczyść / wyreguluj szczelinę między elektrodami / wymień świecę.
	Zatkany filtr paliwa.	Wyczyść lub wymień filtr paliwa.
Piła uruchamia się, ale silnik ma słabą moc.	Nieprawidłowa pozycja dźwigni na zaworze ssania.	Przestaw dźwignię na pozycję CHOD.
	Zanieczyszczona siatka łapacza iskier.	Wymień siatkę łapacza iskier.
	Zanieczyszczony filtr powietrza.	Wymień lub wyczyść filtr.
	Nieprawidłowa regulacja mieszanki gaźnika.	Wyreguluj gaźnik w autoryzowanym punkcie serwisowym.
Silnik szarpie.	Nieprawidłowa regulacja mieszanki gaźnika.	Wyreguluj gaźnik w autoryzowanym punkcie serwisowym.
Niska moc przy obciążeniu.		
Działa nieregularnie.	Nieprawidłowa regulacja elektrod świecy zapłonowej.	Wyczyść / wyreguluj szczelinę lub wymień świecę.
Nadmierne dymi.	Nieprawidłowa regulacja mieszanki gaźnika.	Wyreguluj gaźnik w autoryzowanym punkcie serwisowym.
	Nieprawidłowa mieszanka paliwa.	Użyj mieszanki o prawidłowej proporcji (25:1).

DANE TECHNICZNE

Pojemność skokowa silnika	45 cm ³
Maksymalna moc silnika	1,7 kW
Długość prowadnicy	45 cm
Rozstaw łańcucha	8,255/ mm.
Grubość łańcucha	1,27/ mm.
Szybkość łańcucha:	20,2m/s
Obroty w biegu jałowym	3000±300 m-1
Obroty przy maksymalnej mocy	10 500 min-1
Objętość zbiornika paliwa	0,55 l
Objętość zbiornika oleju	0,26 l
System antywibracyjny	Tak
Zębaty wieniec koła łańcuchowego	7 zębów
Hamulec łańcucha	Tak

Złącza	Tak
Automatyczne smarowanie olejem	Tak
Paliwo benzyna bezołowiowa	
z minimalną liczbą oktanów 90, zmieszana z olejem w proporcji	25:1
Masa (bez przewodnicy i łańcucha)	5,5kg
Średni czas hamowania przy prędkości przebiegu	0,12 s
Zużycie paliwa	725g/kw.h

poziom ciśnienia akustycznego mierzony zgodnie z EN ISO 11681:

LpA (ciśnienie akustyczne)	99,6 dB (A) KpA=3
LWA (moc akustyczna)	108,6 dB (A) KwA=3

Podjmij odpowiednie kroki w celu ochrony słuchu!
Używaj środków chroniących słuch zawsze, kiedy ciśnienie akustyczne przekroczy poziom 85 dB (A).

Efektywna wartość ważona przyspieszenia zgodnie z EN ISO 11681: Przednia rękojeść 5,247 m/s² K=1,5

Zastrzegamy prawo do zmian.

Opozorilo: Vrednost vibracij med uporabo električne ročne naprave se lahko razlikuje od deklarirane vrednosti glede na način, na katerega se naprava uporablja ter glede na naslednje okoliščine: način uporabe el. naprave in vrsto dletanega ali vrtanega materiala, stanje naprave in način vzdrževanja, pravilnost izbire uporabljane dodatne uporabe ter zagotovitev njene ostrine in dobrega stanja, moč oprijema ročaja, uporaba protivibracijskih naprav, primernost uporabe el. naprave za namen, za katerega je bila načrtovana ter upoštevanje delovnih postopkov v skladu z zahtevami proizvajalca. V primeru, da naprava ni uporabljana pravilno, lahko pripelje do sindroma tresoče roke ali ramena.

Opozorilo: Za podrobnosti je potrebno vzeti v obzir raven pojavljanja vibracij v konkretnih pogojih uporabe v vseh delovnih režimih, kot je na primer čas, ko je ročno orodje poleg časa delovanja tudi izključeno in ko je v prostem teku in takrat ne opravlja dela. To lahko občutno zniža raven izpostavljanja tekom celotnega delovnega cikla. Zmanjšajte tveganje vpliva tresljajev in uporabljajte, uporabljajte ostra dleta, svedre in nože. Napravo vzdržujte v skladu s temi navodili ter zagotovite, da bo naprava temeljito mazana. Pri redni uporabi naprave investirajte v antivibracijske naprave. Naprave ne uporabljajte pri temperaturi, nižji od 10°C. Svoje delo načrtujte tako, da boste delo z el. napravo, ki proizvaja visoko tresenje, razdelili na več dni. Pridržujemo si pravico do sprememb.

OCHRONA ŚRODOWISKA NATURALNEGO PRZETWARZANIE ODPADÓW



Narzędzia elektryczne, osprzęt i opakowania powinny zostać przekazane do odzysku odpadów, które nie

zagrożają środowisku naturalnemu.

Nie wyrzucaj narzędzi elektrycznych do domowych odpadów!

Zgodnie z dyrektywą europejską WEEE (2012/19/EU) o starych urządzeniach elektrycznych i elektronicznych i jej realizacji w krajowych prawodawstwach, nieużyteczne elektronarzędzie musi zostać oddane do miejsca zakupu podobnego narzędzia lub w dostępnych miejscach zbierających i likwidujących elektronarzędzia. W ten sposób dostarczone narzędzia elektryczne, zostaną zgromadzone, rozbrane i przekazane do odzysku odpadów, który nie zagraża środowisku naturalnemu.

GWARANCJA

W dołączonym materiale znajdziesz specyfikację warunków gwarancyjnych.

Data produkcji

Data produkcji jest włączana do numeru seryjnego na etykiecie produktu.

Numer seryjny ma format ORD-YY-MM-SERI, gdzie ORD to numer zamówienia, YY to rok produkcji, MM to miesiąc produkcji, SERI to numer seryjny produktu.

ZÁRUČNÍ LIST - CZ

Záruční podmínky

1. Na uvedený výrobek zn. ASIST poskytuje spol. U.S.REST AND SHOP. LLC 24 měsíci záruku od data prodeje. Životnost baterie je 6 měsíců od data prodeje. Záruční podmínky se řídí příslušnými ustanoveními občanského zákoníku.
- 2 Záruka se nevztahuje na opotřebení výrobku způsobené jeho obvyklým používáním. To znamená, záruka se nevztahuje na uhlíky, mazací tuky, pryžová těsnění na pohyblivých částech výrobku či běžné opotřebení pohyblivých částí, apod. Vzhledem k tomu, že náradí ASIST je určeno pouze pro domácí – hobby použití, výrobce ani dovozce nedoporučují používat toto náradí v extrémních podmínkách a pro podnikatelskou činnost.
3. V případě, že bude uplatněna zákazníkem záruka na škody a závady zaviněné neodborným zacházením, přetížením, použitím nesprávného příslušenství, mechanickým poškozením, zásahem nepovolane osoby a přirozeným opotřebením, může toto být důvodem pro zamítnutí reklamace.
4. Dovozece ani prodejce neodpovídají za škody způsobené neodborným zacházením a obsluhou s tímto výrobkem. Používejte výrobek výhradně v souladu s přiloženým návodem k použití.
5. V případě uplatnění reklamace doporučujeme předložit doklad, kterým zákazník prokáže zakoupení výrobku, kde bývá vyznačeno: datum prodeje, typové označení výrobku, sériové číslo, razítko prodejny a podpis prodávajícího. Z důvodu rychlejšího vyřízení reklamace a snadnější identifikaci výrobku doporučujeme nechat si vyplnit záruční list, který je součástí průvodní dokumentace.
6. Doporučujeme náradí zasílat do záruční opravy s vloženým dokladem o zakoupení výrobku (eventuálně kopii). Z výše uvedených důvodů doporučujeme přiložit vyplněný záruční list. Výrobek doporučujeme zasílat v pevném obalu (doporučujeme původní obal uzpůsobený přímo na výrobek), zabráníte tím případnému poškození při transportu.
7. Reklamaci uplatněte u prodejců, kde jste výrobek nebo náradí zakoupili, případně v autorizovaném servisu uvedeném v tomto návodě.
8. Pokud bude servisním technikem při kontrole reklamovaného výrobku zjištěno, že závada byla způsobena nesprávným použitím výrobku a reklamace bude tudíž zamítnuta, je možné sjednat mimozáruční opravu, která bude provedena v domluveném termínu a na náklady majitele výrobku.
9. Společnost U.S.REST AND SHOP. LLC nabízí zákazníkům možnost prodloužení záruky až na 36 měsíců. K získání nároku na tuto prodlouženou záruku nad rámec zákonné záruční doby (24 měsíců) je nutné splnit následující podmínky:
 - a) Před vypršením zákonné záruční lhůty si nechat funkční výrobek bezplatně prohlédnout v autorizovaném servisu. Plně funkční výrobek musí být doručen do servisního střediska v období od 21 měsíců do 24 měsíců od data nákupu výrobku.
 - b) K této bezplatné záruční prohlídce za účelem prodloužení záruční doby je zákazník povinen se prokázat originálem tohoto záručního listu potvrzeného prodejcem. V záručním listu musí být čitelně uvedeno datum koupě výrobku, typové označení a sériové čísla výrobku. Současně se záručním listem je nutné předložit originál stvrzenky o koupi zboží.
 - c) Plně funkční výrobek musí být doručen k servisní prohlídce čistý a kompletní t.z. včetně všech součástí a příslušenství.
 - d) Po provedení servisní prohlídky bude zákazníkovi v záručním listu potvrzen nárok na bezplatnou prodlouženou záruku o jeden rok.
 - e) Dopravu ze servisu k zákazníkovi zajišťuje výrobce na náklady zákazníka.



Výrobek:

Typ:

Seriové číslo:

Razítko a podpis:

Datum prodeje:

Záznamy opravy:

Doporučujeme při uplatnění reklamace předložit doklad o zakoupení výrobku nebo případně záruční list. Vyrobeno pro WETRA-RS Group v PRC.

Sběrné místo pozáručního servisu:

U.S.REST AND SHOP. LLC, servis náradí ASIST
Areál Moravolen, Janáčkova 760/4, 896 01 Jeseník
www.wetra-xt.com/servis

ZÁRUČNÍ LIST - SK

Záručné podmienky

1. Na uvedený výrobok zn. ASIST poskytute spol. U.S.REST AND SHOP. LLC 24 mesiacov záruku od dátumu predaja. Životnosť batérie je 6 mesiacov od dátumu predaja. Záručné podmienky sa riadia príslušnými ustanoveniami Občianskeho zákonníka.
2. Záruka sa nevzťahuje na opotrebenie výrobku spôsobené jeho obvyklým používaním. To znamená, záruka sa nevzťahuje na uhlíky, mazacie tuky, gumové tesnenia na pohyblivých častiach výrobku či bežné opotrebovanie pohyblivých častí, a pod. Vzhľadom na to, že náradie ASIST je určené iba pre domáce - hobby použitie, výrobca ani dovozca neodporúčajú používať toto náradie v extrémnych podmienkach a pre podnikateľskú činnosť.
3. V prípade, že bude uplatnená zákazníkom záruka na škody a závady zavinené neodborným zaobchádzaním, preťažením, použitím nesprávneho príslušenstva, mechanickým poškodením, zásahom nepovolanej osoby a prirodzeným opotrebením, môže toto byť dôvodom na zamietnutie reklamácie.
4. Dovozca ani predajca nezodpovedajú za škody spôsobené neodborným zaobchádzaním a obsluhou s týmto výrobkom. Používajte výrobok výhradne v súlade s priloženým návodom na použitie.
5. V prípade uplatnenia reklamácie odporúčame predložiť doklad, ktorým zákazník preukáže zakúpenia výrobku, kde býva vyznačené: dátum predaja, typové označenie výrobku, sériové číslo, pečiatku predajne a podpis predávajúceho. Z dôvodu rýchlejšieho vybavenia reklamácie a ľahšiu identifikáciu výrobku odporúčame nechať si vyplniť záručný list, ktorý je súčasťou sprievodnej dokumentácie.
6. Odporúčame náradie zasielať do záručnej opravy s vloženým dokladom o zakúpení výrobku (eventuálne kópií). Z vyššie uvedených dôvodov odporúčame priložiť vyplnený záručný list. Výrobok odporúčame zasielať v pevnom obale (Odporúčame pôvodný obal uspořobený priamo na výrobok), zabránite tým prípadnému poškodeniu pri transporte.
7. Reklamáciu uplatnite u predajcov, kde ste výrobok alebo náradie zakúpili, prípadne v autorizovanom servise uvedenom v tomto návode.
8. Pokiaľ bude servisným technikom pri kontrole reklamovaného výrobku zistené, že závada bola spôsobená nesprávnym použitím výrobku a reklamácia bude teda zamietnutá, je možné dojednať mimozáručnú opravu, ktorá bude vykonaná v dohodnutom termíne a na náklady majiteľa výrobku.
9. Spoločnosť U.S.REST AND SHOP. LLC ponúka zákazníkovi možnosť predĺženia záruky až na 36 mesiacov. Na získanie nároku na túto predĺženú záruku nad rámec zákonnej záručnej doby (24 mesiacov) je nutné splniť nasledovné podmienky:
 - a) Pred uplynutím zákonnej záručnej lehoty si nechať funkčný výrobok bezplatne prezrieť v autorizovanom servise. Píne funkčný výrobok musí byť doručený do servisného strediska v období od 21 mesiacov od 24 mesiacov od dátumu nákupu výrobku.
 - b) K tejto bezplatnej záručnej prehliadke za účelom predĺženia záručnej doby je zákazník povinný sa preukázať originálom tohto záručného listu potvrdeného predajcom. V záručnom liste musí byť čitateľne uvedený dátum kúpy výrobku, typové označenie a sériové čísla výrobku. Súčasne so záručným listom je nutné predložiť originál potvrdenky o kúpe tovaru.
 - c) Píne funkčný výrobok musí byť doručený k servisnej prehliadke čistý a kompletný t.z. vrátane všetkých súčastí a príslušenstva.
 - d) Po vykonaní servisnej prehliadky bude zákazníkovi v záručnom liste potvrdený nárok na bezplatnú predĺženú záruku o jeden rok. e) Dopravu zo servisu k zákazníkovi zaisťuje výrobca na náklady zákazníka.



Výrobok:

Typ:

Sériové číslo:

Razítka a podpis:

Dátum predaja:

Záznamy opravovne:

Doporučujeme pri uplatnení reklamácie predložiť doklad o kúpe výrobku alebo prípadne záručný list. Vyrobené pre WETRA-RS Group v PRC.

Zberné miesto pozáručného servisu:

**U.S.REST AND SHOP. LLC,
Areál Moravolen, Janáčkova 760/4, 796 01 Jeseník, Czech Republic
www.wetra-xt.com/servis**

JÓTÁLLASI BIZONYÍTVÁNY - H

A jótállási feltételek.

1. Az adott ASIST márkájú termékre a U.S.REST AND SHOP. LLC társaság 12 hónap garanciát nyújt az értékesítés napjától számítva. Garancia 12 hónap nem számít, sérült a nem megfelelő kezelés vagy kopás ellentétes utasításokat. Az akkumulátor élettartama 6 hónap a vásárlás napjától.
2. A jótállás nem vonatkozik a termék szokásos használatából eredő kopására. Ez azt jelenti, hogy a jótállás nem vonatkozik a szénre, kenőzsírok, gumi tömítések a termék mozgatható részeiben vagy a mozgatható alkatrészek gyakori kopása, E garancia tartalmazza a hibás - sérült részek térítés mentes javítását, illetve cseréjét.
3. Figyelemmel arra, hogy az ASIST szerszámok házi – hobbi célra vannak tervezve, sem a gyártó, sem az importőr nem ajánlják a szerszámokat szélsőséges feltételek közt, magas igénybevétel mellett használni.
4. A garancia nem vonatkozik olyan meghibásodásokra és károkra, amelyeket szakszerűtlen használat, vagy túlterhelés okozott, továbbá a nem megfelelő tartozékok használata, mechanikus sérülés vagy avatatlan személy beavatkozása okozott, illetve a természetes elhasználódásra. A garancia szintén nem vonatkozik a termék, az eredeti rendeltetésétől eltérő, más célra való használatából származó sérülésre.
5. Sem az importőr, sem az értékesítő nem felel a szakszerűtlen használat és kezelés okozta károkért.
6. A reklamáció érvényesítése esetén be kell mutatni azt a bizonylatot, amellyel az ügyfél igazolja a termék megvásárlását. A bizonylaton szerepelnie kell a következőknek: eladás dátuma, a termék típusjelölése, sorozatszám, az értékesítőhely pecsétje és az eladó aláírása. A reklamáció lehető leggyorsabb intézése érdekében, valamint a termék egyszerű azonosítása céljából ajánljuk a garanciális levél kitöltését, amely a kísérő dokumentáció része.
7. A szerszámokat garanciális javításra, együtt a rendesen kitöltött beszerzési bizonylattal (esetleg ennek másolatával) együtt küldjük. A fenn említett okokból ajánljuk mellékelni a garanciális levelet is. A terméket kemény csomagolásban kérjük küldeni (legjobb ha az eredeti csomagolásban, amely megfelel a termék alakjának és méretének), hogy meggátoljuk a sérülését a szállítás folyamán.
8. A reklamációt annál az értékesítőnél kell érvényesíteni, ahol termék, vagy a szerszám megvásárlásra került.
9. A jótállási idő meghosszabbodik azzal az idővel, amely alatt a berendezés, vagy a szerszám javítás alatt volt.
10. Ha a reklamált termék ellenőrzése során megállapítást nyer, hogy a meghibásodást a termék helytelen használata okozta és ezért a reklamáció elutasításra kerül, a javítás költségeit a termék tulajdonosa köteles megfizetni, amennyiben kéri a javítást.



11. A U.S.REST AND SHOP. LLC társaság ügyfelei számára akár 36 hónapra növeli a garanciális időszakot. A törvény által meghatározott garanciális időn (12 hónap) felüli meghosszabbított garanciára való jogosultság megszerzéséhez a következő feltételeket kell teljesíteni:
 - a) A törvény által meghatározott garanciális idő lejártá előtt szakszervizben átnézetni a funkcionális terméket, amit ingyen biztosítunk. Teljesen működőképes termék kell szállítani a szolgáltató központ közötti időszakban 10 hónapról 12 hónapra a vásárlás napjától.
 - b) A garanciális idő meghosszabbítása érdekében elvégzett ingyenes garanciális ellenőrzésnél az ügyfél köteles bemutatni ezen garancialevél eladó által igazolt eredeti példányát. A garancialevélben olvashatóan szerepelnie kell a termék vásárlása időpontjának, a termék típusjelölésének és sorozatszámának. A garancialevél mellett be kell mutatni a termék megvásárlását igazoló bizonylat eredetijét.
 - c) Teljesen működőképes termékét tisztán és komplett állapotban, azaz az összes alkatrészrel és tartozékkal együtt kell átadni az ellenőrzésre.
 - d) A szervizben elvégzett ellenőrzés után az ügyfél számára a garancialevélben igazoljuk az tartó ingyenes meghosszabbított garanciára való jogosultságát.
 - e) Közlekedési szolgáltatás az ügyfél által az importőrnek az ügyfelet terhelni.

Termék:

Típus:

Sorozatszám:

Bélyegző és aláírás:

Eladás dátuma:

Szervis bejegyzése:

**A beszerzési bizonylat benyújtása nélkül, az esetleges reklamációk nem lesznek figyelembe véve !!!
A WETRA-RS Group részére gyártva P.R.C.-ben. A garancia túli javítások gyűjtőhelye, importőr:
U.S.REST AND SHOP. LLC,
Areál Moravolen, Janáčkova 760/4, 796 01 Jeseník, Czech Republic
www.wetra-xt.com/servis**

Garancijski pogoji SLO

1. Družba U.S.REST AND SHOP. LLC za izdelke znamke ASIST zagotavlja garancijo v trajanju 12 mesecev od datuma nakupa. 12-mesečna garancija ne velja v primeru večjih poškodb zaradi obrabe ali nepravilnega rokovanja v skladu z navodili za uporabo. Življenjska doba baterije je 6 mesecev od dneva nakupa.
 2. Garancija vključuje brezplačno popravilo ali zamenjavo okvarjenih – poškodovanih delov.
 3. Glede na to, da je orodje ASIST namenjeno izključno za domačo ali hobi uporabo, proizvajalec in dobavitelj ne priporočata uporabe tega orodja v ekstremnih pogojih ali za podjetniško dejavnost.
 4. Garancije ni moč uveljavljati za škodo in napake nastale zaradi nepravilne uporabe, preobremenitve, uporabe neprimernega orodja, mehanskih poškodb, nepooblaščenega popravila in obrabe.
- Prav tako garancija ne krije škode, ki je nastala zaradi uporabe orodja za namen, za katerega ni bilo predvideno.
5. Dobavitelj ali prodajalec ne odgovarjata za škodo nastalo zaradi nestrokovnega ravnanja s tem izdelkom.
 6. V primeru uveljavljanja garancije priporočamo predložitev dokazila, s katerim stranka dokaže nakup izdelka in na katerem so označeni: datum prodaje, tipska oznaka izdelka, serijska številka izdelka, žig prodajalca in podpis prodajalca. Zaradi hitrejšega reševanja reklamacij in enostavnejše identifikacije izdelka priporočamo izpolnitev garancijskega lista, ki sestavlja spremljajočo dokumentacijo.
 7. Priporočamo, da se orodje v popravilo preda pooblaščenemu serviserju skupaj s priloženimi dokumenti (lahko tudi kopijami). Iz zgoraj navedenih razlogov priporočamo priložitev izpolnjenega garancijskega lista. Izdelek pošiljajte v trdni embalaži (priporočamo prvotno embalažo, ki je prilagojena prav temu izdelku). Tako boste preprečili morebitne poškodbe med prevozom.
 8. Reklamacijo uveljavljajte pri prodajalcu, kjer ste napravo ali orodje kupili.
 9. Garancija se podaljša za čas, ko je bil izdelek na garancijskem popravilu.
 10. V kolikor bo med servisnim pregledom reklamiranega izdelka, s strani serviserja ugotovljeno, da je bila okvara povzročena zaradi uporabe izdelka in bo s tem reklamacija izdelka zavrnjena, se popravilo opravi na stroške lastnika, in sicerle v primeru, da bo sil.



11. Družba U.S.REST AND SHOP. LLC strankam ponuja možnost podaljšanja garancije do 36 mesecev. Da bi bili upravičeni do tega podaljšanja garancije zunaj zakonskega garancijskega roka (12 mesecev), je potrebno izpolniti naslednje pogoje:
 - a) Pred iztekom zakonsko določenega garancijskega roka morate delujoči izdelek prinesiti na brezplačni pregled na pooblaščen servis v 10 do 12 mesecih od datuma nakupa izdelka.
 - b) Na brezplačnem garancijskem pregledu za podaljšanje garancijskega roka je stranka dolžna predložiti originalno potrdilo in garancijo potrjeno s strani prodajalca. V garancijskem listu morajo biti čitljivo zapisani datum nakupa izdelka, tipska oznaka in serijska številka izdelka. Skupaj z originalnim garancijskim listom je potrebno predložiti tudi originalni račun nakupa.
 - c) Popolnoma funkcionalni izdelek mora biti na servisni pregled dostavljen čist in v celoti, vključno z vsemi deli in priborom.
 - d) Po servisnem pregledu bo stranki v garancijskem listu potrjen zahtevek za brezplačno podaljšano garancijo za eno leto.
 - e) Prevoz naprave s servisa k stranki zagotavlja proizvajalec strankine stroške.Izdelek:

Izdelek:

Tip:

Serijska številka:

Žig in podpis:

Datum prodaje:

Vpisi servisa:

Pri uveljavljanju reklamacije priporočamo predložitev dokazila o nakupu oziroma garancijski list.

Izdelano za WETRA-RS Group v PRC.

**U.S.REST AND SHOP. LLC,
Areál Moravolen, Janáčkova 760/4, 796 01 Jeseník, Czech Republic
www.wetra-xt.com/servis**

Warunki gwarancyjne PLO

1. Na podany produkt marki ASIST firma U.S.REST AND SHOP. LLC udziela 12 miesięcznej gwarancji, liczonej od daty sprzedaży. Gwarancja 12 miesięcy nie dotyczy rzeczy uszkodzonych poprzez zużycie lub nieprawidłową manipulację, niezgodną z instrukcją obsługi. Żywotność baterii wynosi 6 miesięcy od daty sprzedaży.
2. Niniejsza gwarancja obejmuje bezpłatną naprawę lub wymianę wadliwych, uszkodzonych części.
3. W związku z tym, że narzędzie ASIST jest przeznaczone do domowego - hobbystycznego użycia, producent i dystrybutor nie zalecają używania tego narzędzia w ekstremalnych warunkach oraz do czynności w ramach działalności gospodarczej.
4. Gwarancja nie może zostać uznana w stosunku do szkód i usterek spowodowanych przez niefachowe obchodzenie się, przeciążenie, użycie niewłaściwego osprzętu, uszkodzenie mechaniczne, działanie niepowołanej osoby oraz naturalne zużycie. Gwarancja nie dotyczy również uszkodzeń powstałych z powodu innego użycia produktu, niż użycie, do którego jest on przeznaczony.
5. Dystrybutor ani sprzedawca nie odpowiadają za szkody spowodowane niefachowym obchodzeniem się i niefachową obsługą tego produktu.
6. W przypadku skorzystania z reklamacji, zalecamy przedłożyć dokument, którym klient poświadczy zakup produktu, w którym wyszczególniono: datę sprzedaży, oznaczenie rodzajowe produktu, numer seryjny, pieczętkę sklepu i podpis sprzedającego. W celu szybszego rozpatrzenia reklamacji i łatwiejszej identyfikacji produktu polecamy wypełnić kartę gwarancyjną, która jest elementem załączonej dokumentacji.
7. Zalecamy przelać narzędzie do naprawy gwarancyjnej wraz z załączonym dowodem zakupu produktu (ewentualnie razem z kopią). Z wyżej podanych powodów zalecamy załączyć wypełnioną kartę gwarancyjną. Produkt przesłaj solidnie zapakowany (polecamy oryginalne opakowanie, przystosowane bezpośrednio do produktu) - zapobiegiesz w ten sposób ewentualnemu uszkodzeniu przy transporcie.
8. Z reklamacji skorzystaj u sprzedawców, u których kupiłeś produkt lub narzędzie.
9. Okres gwarancyjny przedłuża się o czas, w którym produkt lub narzędzie jest naprawiane.
10. Jeżeli przy kontroli reklamowanego produktu zostanie przez technika serwisowego ustalone, że usterka była spowodowana nieprawidłowym użyciem produktu, przez co reklamacja zostanie odrzucona, naprawa zostanie przeprowadzona na koszt właściciela produktu i to jedynie w przypadku, kiedy o taką naprawę wniesie.



11. Firma U.S.REST AND SHOP. LLC oferuje Klientom możliwość przedłużenia gwarancji aż do 36 miesięcy. Aby uzyskać prawo do tej przedłużonej gwarancji ponad ramę obowiązującego okresu gwarancyjnego (12 miesięcy) konieczne jest spełnienie następujących warunków:
 - a) Przed wygaśnięciem ustawowego terminu gwarancji należy oddać działający produkt na bezpłatny przegląd do autoryzowanego serwisu. W pełni działający produkt musi być doręczony do ośrodka serwisowego w okresie od 10 do 12 miesięcy od daty kupna produktu.
 - b) Dodatkowo do bezpłatnego przeglądu gwarancyjnego, w celu przedłużenia okresu gwarancyjnego, klient jest zobowiązany okazać oryginał niniejszej karty gwarancyjnej potwierdzonej przez sprzedawcę. W karcie gwarancyjnej musi być podana czytelna data zakupu produktu, oznaczenie rodzajowe i numery seryjne produktu. Jednocześnie z kartą gwarancyjną należy przedłożyć oryginał potwierdzenia zakupu produktu.
 - c) W pełni działający produkt musi zostać doręczony do przeglądu gwarancyjnego czysty i kompletny, to znaczy łącznie ze wszystkimi elementami i osprzętem.
 - d) Po przeprowadzeniu przeglądu serwisowego w karcie gwarancyjnej zostanie potwierdzone prawo do bezpłatnego przedłużenia gwarancji o jeden rok.
 - e) Transport z serwisu do klienta zapewnia producent na koszt klienta.

Produkt:

Typ:

Numer seryjny:

Pieczętka i podpis:

Data sprzedaży:

Zapisy serwisu:

Przy korzystaniu z reklamacji zalecamy przedłożyć dokument potwierdzający zakup produktu lub ewentualnie kartę gwarancyjną.

Wyprodukowano dla WETRA-RS Group w PRC.

U.S.REST AND SHOP. LLC,

Areál Moravolen, Janáčkova 760/4, 796 01 Jeseník, Czech Republic

www.wetra-xt.com/servis

WETRA-XT®
Group

Asist®

Asist®
smart garden

NORDIX®
SHARP TOOLS

GIORI
MILANO - 1888

J.⊕.WRIGHT
SINCE 1878

MAURITZ®
GENÈVE

REPORTER

wetra-xt.com / ASIST.cz