

Asist®

BENCH GRINDER



AE3KS15DN-1

PŘEKLAD PŮVODNÍHO NÁVODU K POUŽITÍ

PREKLAD PŮVODNÉHO NÁVODU NA POUŽITIE - AZ ALKALMAZÁSI ORSZÁGOS UTASÍTÁSOK FORDÍTÁSA -
PREVOD IZVIRNIH NAVODIL ZA UPORABO - TŁUMACZENIE ORYGINALNYCH INSTRUKCJI DO UŻYTKU
ÜBERSETZUNG DER URSPRÜNGLICHEN GEBRAUCHSANLEITUNG - PRIJEVOD PRETHODNE UPUTE ZA UPORABU
TRANSLATION OF THE ORIGINAL OPERATING MANUAL - TRADUCTION DU MODE D'EMPLOI ORIGINAL
TRADUZIONE DELLE ISTRUZIONI ORIGINALI PER L'USO - TRADUCCIÓN DE INSTRUCCIONES ORIGINALES DE USO

CZ – DVOUKOTOUČOVÁ BRUSKA 150W	- NÁVOD K POUŽITÍ	5 - 9
SK – DVOJKOTUČOVA BRUSKA 150W	- NÁVOD NA POUŽITIE	10 - 14
H – KETTARCSAS KOSZORU 150W	- KEZELÉSI UTASÍTÁS	15 - 19
SL – DVOKOLESNI BRUSILNIK 150W	- NAVODILA ZA UPORABO	20 - 24
PL – SZLIFIERKA PODWÓJNA 150W	- INSTRUKCJA OBSŁUGI	25 - 29
DE – DOPPELSCHLEIFER 150W	- GEBRAUCHSANLEITUNG	30 - 34
HR – DVOSTRUKA BRUSILICA 150W	- NAPUTAK ZA UPORABU	35 - 39
EN – BENCH GRINDER 150W	- INSTRUCTIONS FOR USE	40 - 44
FR – TOURET Á MEULER DOUBLE 150W	- MODE D'EMPLOI	45 - 49
IT – MOLATRICE A DUESCHI 150W	- ISTRUZIONI PER L'USO	50 - 54
ES – AFILADORA DOBLE 150W	- INSTRUCCIONES DE USO	55 - 59

SYMBOLS

Náradí je určeno pouze pro domácí - hobby použití. • Náradie je určené iba pre domáce - hobby použitie.
 A szerszám célja az otthoni - hobby használatra. • Orodje je namenjeno izključno za domačo ali hobi uporabo.
 Narzędzie jest przeznaczone jedynie do użycia domowego lub hobbystycznego. • Das Werkzeug ist nur für Haus - Hobbynutzung vorgesehen. • Alat je namijenjen samo za kućnu - hobi uporabo.
 The power tool is designed for domestic (hobby) use only. • L'appareil est conçu pour un usage domestique - bricoleur. • L'utensile è destinato solo all'uso domestico -hobbistica. • La herramienta está diseñada solo para uso en la casa - uso hobby.



Před prvním použitím si přečtěte návod k obsluze
 Pred prvim použitím si prečítajte návod na použitie
 Beüzemelés előtt olvassa el a használati utasítást
 Pred prvo uporabo preberite navodila za uporabo!
 Przed pierwszym użyciem uważnie przeczytaj instrukcję obsługi.

Vor dem ersten Einsatz lesen Sie die Gebrauchsanleitung
 Prije prve uporabe molimo pročitati upute za rukovanje
 Read this manual before its first use
 Avant de mettre l'appareil en service, lisez attentivement
 Leggere le istruzioni per l'uso prima di utilizzarlo per la prima volta
 Lea las instrucciones de manejo antes de usar por primera vez



Nebezpečí
 Nebezpečie
 Figyelmeztetés
 Nevarnost!
 Niebezpieczeństwo

Gefahr!
 Opasnost
 Danger
 Danger
 Pericolo
 Peligro



Používejte ochranu sluchu
 Používajte ochranu sluchu
 Használjon fülvédőt
 Uporabljajte zaščitna sredstva za varovanje sluha!
 Używaj środków ochrony słuchu

Verwenden Sie den Gehörschutz
 Koristite zaštitusluha
 Use hearing protection
 Protégez vos oreilles
 Utilizzare la protezione dell'udito
 Use protecciones para losidos



Používejte ochranu zraku
 Používajte ochranu zraku
 Használjon védőszemüveget
 Uporabljajte zaščitna sredstva za varovanje vida!
 Używaj środków ochrony wzroku

Verwenden Sie den Augenschutz
 Koristite zaštitu
 Use protective eyewear
 Protégez vos yeux
 Utilizzare la protezione della vista
 Use protecciones para los ojos



Používejte Ochrannou dýchací roušku
 Používajte ochrannú dýchaciu rúžku
 Használjon porvédő maszkot
 Uporabljajte zaščitno dihalno masko!
 Używaj maski ochronnej

Verwenden Sie den Mundschutz
 Koristite zaštitnu masku za
 Use respiratory protection
 Utilisez un masque de protection respiratoire
 Utilizzare la maschera di protezione
 Use mascarilla de respiración



Dvojitá izolace
 Dvojitá izolácia
 Dupla szigetelés
 Dvojna izolacija.
 Podwójna izolacja

Doppelte Isolation
 Dupla izolacija
 Double insulation
 Double isolation
 Doppio isolamento
 Doble aislamiento



Nebezpečí úrazu elektrickým proudem
 Nebezpečie úrazu elektrickým prúdom
 Áramütésveszély
 Nevarnost poškodbe z električnim tokom!
 Niebezpieczeństwo porażenia prądem elektrycznym

Stromschlaggefahr
 Opasnost od udara električnom strujom
 Riskof electric shock
 Risqued'électrocution
 Rischio di scosse elettriche
 Riesgo de lesión por descarga eléctrica



Nepracujte v dešti
 Nevystavujte dažďu
 Nem működik az esőben
 Ne izpostavljajte dežju
 Nie wystawiać na deszcz

Arbeiten Sie nicht im Regen
 Ne radite na kiši
 Do not work in the rain
 Ne travaillez pas sous la pluie
 Non lavorare sotto la pioggia
 No trabajes bajo la lluvia



Používejte ochranné rukavice
Používajte ochranné rukavice
Viseljen védőkesztyűt
Nosite zaštitne rokavice
Nosić rękawice ochronne
Schutzhandschuhe tragen

Nosite zaštitne rukavice
Wear protective gloves
Portez des gants de protection
Indossare guanti protettivi
Use guantes protectores



Používejte ochrannou obuv
Používajte ochrannú obuv
Viseljen védő lábbeli
Nosite zaštitno obuť
Nosić obuwie ochronne
Nosite zaštitnu obuću

Nosite zaštitne cipele
Wear safety shoes
Portez des chaussures de sécurité
Indossare scarpe antinfortunistiche
Use zapatos de seguridad



POZOR. Pohyblivé části stroje
POZOR. Pohyblivé části stroja
FIGYELEM. Mozgó gépalkatrészek
POZOR. Premikanje delov stroja
UWAGA. Ruchome części maszyn
BEACHTUNG. Maschinenteile bewegen

PAŽNJA. Pokretni dijelovi stroja
ATTENTION. Moving parts of the machine
ATTENTION. Déplacement de pièces de machine
ATTENZIONE. Parti di macchine in movimento
ATENCIÓN. Partes móviles de la máquina



Výstraha před poraněním rukou
Výstraha pred poranením rúk
Kézszérülés figyelmeztetés
Opozorilo o poškodbi rok
Ostrzeżenie o urazie dłoni
Warnung vor Handverletzungen

Upozorenje na ozljedu šake
Hand injury warning
Avertissement de blessure à la main
Advertencia de lesiones en la mano
Avviso di lesioni alle mani



Nedemontujte bezpečnostní prostředky
Nedemontujte bezpečnostné prostriedky
Ne távolítsa el a biztonsági berendezéseket
Ne odstraňujte varnostnih naprav
Nie usuwaj urządzeń zabezpieczających
Sicherheitsvorrichtungen nicht entfernen

Ne uklanjajte sigurnosne uređaje
Do not remove safety devices
Ne retirez pas les dispositifs de sécurité
No retire los dispositivos de seguridad
Non rimuovere i dispositivi di sicurezza



Neopravujte, nenastavujte zařízení během provozu
Neopravujte, nenastavujte zariadenia počas prevádzky
Ne javítsa, állítsa a készüléket működés közben
Ne popravljajte, med delovanjem prilagodite napravo
Nie naprawiaj, reguluj urządzenie podczas pracy
Nicht reparieren, Gerät während des Betriebs einstellen

Ne popravljajte, prilagodite uređaj tijekom rada
Do not repair, adjust the device during operation
Ne pas réparer, régler l'appareil pendant le fonctionnement
No repare, ajuste el dispositivo durante el funcionamiento
Non riparare, regolare il dispositivo durante il funzionamento

A

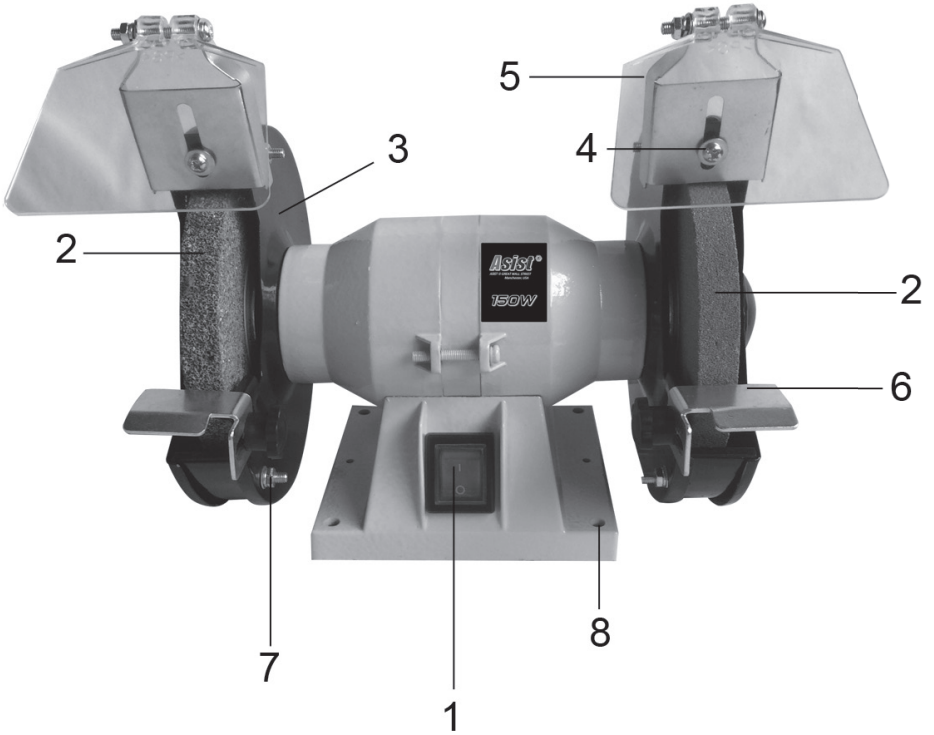

OBCENÉ BEZPEČNOSTNÍ POKYNY

Tyto bezpečnostní pokyny si přečtěte a prostudujte, zapamatujte a uschovejte

UPOZORNĚNÍ: Při používání elektrických strojů a elektrického nářadí je nutno respektovat a dodržovat následující bezpečnostní pokyny z důvodů ochrany před úrazem elektrickým proudem, zraněním osob a nebezpečím vzniku požáru. Výrazem „elektrické nářadí“ je ve všech níže uvedených pokynech myšleno jak elektrické nářadí napájené ze sítě (napájecím kabelem), tak nářadí napájené z baterií (bez napájecího kabelu).
 Uschovejte všechna varování a pokyny pro příští použití.

1. Pracovní prostředí

- a) Udržujte pracovní prostor v čistém stavu a dobře osvětlen. Nepořádek a tmavá místa na pracovišti bývají příčinou úrazů. Uklíďte nářadí, které právě nepoužíváte.
- b) Nepoužívejte elektrické nářadí v prostředí s nebezpečím vzniku požáru nebo výbuchu, to znamená v místech, kde se vyskytují hořlavé kapaliny, plyny nebo prach. V elektrickém nářadí vzniká na komutátoru jiskření, které může být příčinou vznícení prachu nebo výparů.
- c) Při používání el. nářadí zamezte přístupu nepovolných osob, zejména dětí, do pracovního prostoru! Budete-li vyrušováni, můžete ztratit kontrolu nad prováděnou činností. V žádném případě nenechávejte el. nářadí bez dohledu. Zabraňte zvířatům přístup k zařízení.

2. Elektrická bezpečnost

- a) Vidlice napájecího kabelu elektrického nářadí musí odpovídat síťové zásuvce. Nikdy jakýmkoliv způsobem neupravujte vidlici. K nářadí, které má na vidlici napájecího kabelu ochranný kolík, nikdy nepoužívejte rozdílkové ani jiné adaptéry. Nepoškozené vidlice a odpovídající zásuvky omezi nebezpečí úrazu elektrickým proudem. Poškozené nebo zamožené napájecí kabely zvyšují nebezpečí úrazu elektrickým proudem. Pokud je síťový kabel poškozen, je nutno jej nahradit novým síťovým kabelem, který je možné získat v autorizovaném servisním středisku nebo u dovozce.
- b) Vyvarujte se dotyku těla s uzemněnými předměty, jako např. potrubí, tělesa ústředního topení, sporáky a chladničky. Nebezpečí úrazu elektrickým proudem je větší, je-li vaše tělo spojeno se zemí.
- c) Nevystavujte elektrické nářadí dešti, vlhku nebo mokru. Elektrické nářadí se nikdy nedotýkejte mokrou rukama. Elektrické nářadí nikdy neumožňujte pod tekoucí vodou ani jej neponechujte do vody.
- d) Nepoužívejte napájecí kabel k jinému účelu, než pro jaký je určen. Nikdy nenoste a netahajte elektrické nářadí za napájecí kabel. Nevytahujte vidlici ze zásuvky tahem za kabel. Zabraňte mechanickému poškození elektrických kabelů ostrými nebo horkými předměty.
- e) El. nářadí bylo vyrobeno výlučně pro napájení síťovým el. proudem. Vždy zkontrolujte, že elektrické napětí odpovídá údajům uvedenému na typovém štítku nářadí.
- f) Nikdy nepracujte s nářadím, které má poškozený el. kabel nebo vidlici, nebo spadlo na zem a je jakýmkoliv způsobem poškozené.
- g) V případě použití prodlužovacího kabelu vždy zkontrolujte, že jeho technické parametry odpovídají údajům uvedeným na typovém štítku nářadí. Je-li elektrické nářadí používáno venku, používejte prodlužovací kabel vhodný pro venkovní použití. Při použití prodlužovacích kabelů je nutné je rozvinout, aby nedocházelo k přehřátí kabelu.
- h) Je-li elektrické nářadí používáno ve vlhkých prostorech nebo venku, je povoleno jej používat pouze, pokud je zapojeno do el. obvodu s proudovým chráničem ≤30 mA. Použití el. obvodu s chráničem /RCD/ snižuje riziko úrazu elektrickým proudem.
- i) Ruční el. nářadí držte výhradně za izolované plochy určené k uchopení, protože při provozu může dojít ke kontaktu řezacího či vrtačického příslušenství se skrytým vodičem nebo s napájecí šňůrou nářadí.

3. Bezpečnost osob

- a) Při používání elektrického nářadí buďte pozorni a ostražití, věnujte maximální pozornost činnosti, kterou právě provádíte. Soustředte se na práci. Nepřecejte s elektrickým nářadím pokud jste unaveni, nebo jste-li pod vlivem drog, alkoholu nebo léků. I chvilková nepozornost při používání elektrického nářadí může vést k vážnému poranění osob. Při práci s el. nářadím nejezte, nepijte a nekuřte.
- b) Používejte ochranné pomůcky. Vždy používejte ochranu zraku. Používejte ochranné prostředky odpovídající druhu práce, kterou provádíte. Ochranné pomůcky jako např. respirátor, bezpečnostní obuv s protiskluzovou úpravou, pokrývka hlavy nebo ochrana sluchu používané v souladu s podmínkami práce snižují riziko poranění osob.
- c) Vyvarujte se neúmyslného zapnutí nářadí. Nepřenášejte nářadí, které je připojeno k elektrické síti, s prstem na spínači nebo na spoušti. Před připojením k elektrickému napájení se ujistěte, že spínač nebo spoušť jsou v poloze „vypnuto“. Přenášení nářadí s prstem na spínači nebo zapojování vidlice nářadí do zásuvky se zapnutým spínačem může být příčinou vážných úrazů.
- d) Před zapnutím nářadí odstraňte všechny seřizovací klíče a nástroje. Seřizovací klíč nebo nástroj, který zůstane připevněn k otáčející se části elektrického nářadí může být příčinou poranění osob.
- e) Vždy udržujte stabilní postoj a rovnováhu. Pracujte jen tam, kam bezpečně dosáhnete. Nikdy nepřecíhujte vlastní sílu. Nepoužívejte elektrické nářadí, jste-li unaveni.
- f) Oblékejte se vhodným způsobem. Používejte pracovní oděv. Nenoste volné oděvy ani šperky. Dbejte na to, aby se vaše vlasy, oděv, rukavice nebo jiná část vašeho těla nedostala do přílišné blízkosti rotujících nebo rozpálených částí el.nářadí.
- g) Připojte zařízení k odsávání prachu. Jestliže má nářadí možnost připojení zařízení pro zachycování nebo odsávání prachu, zajistěte, aby

došlo k jeho řádnému připojení a používání. Použití těchto zařízení může omezit nebezpečí vznikající prachem.

- i) Pevně upevněte obrobek. Použijte truhlářskou svěrku nebo svěrák pro upevnění dílu, který budete obrábět.
- j) Nepoužívejte elektrické nářadí pokud jste pod vlivem alkoholu, drog, léků nebo jiných omamných či návykových látek.
- k) Toto zařízení není určeno pro použití osobami (včetně dětí) se sníženými fyzickými, smyslovými nebo mentálními schopnostmi nebo s nedostatkem zkušeností a znalostí, pokud nejsou pod dozorem nebo nedostali pokyny s ohledem na použití zařízení od osoby zodpovědné za jejich bezpečnost. Děti musí být pod dozorem, aby jste se ujistili, že si nehrají se zařízením.

4. Používání elektrického nářadí a jeho údržba

- a) El. nářadí vždy odpojte z el. sítě v případě jakéhokoliv problému při práci, před každým čištením nebo údržbou, při každém přeskupení a po ukončení práce! Nikdy nepoužívejte s el. nářadím, pokud je jakýmkoliv způsobem poškozené.
- b) Pokud začne nářadí vydávat abnormální zvuk nebo zápach, okamžitě ukončete práci.
- c) Elektrické nářadí nepřetěžujte. Elektrické nářadí bude pracovat lépe a bezpečněji, pokud je budete provozovat v otáčkách, pro které bylo navrženo. Používejte správné nářadí, které je určeno pro danou činnost. Správné nářadí bude lépe a bezpečněji vykonávat práci, pro kterou bylo zkonstruováno.
- d) Nepoužívejte elektrické nářadí, které nelze bezpečně zapnout a vypnout ovládacím spínačem. Používání takového nářadí je nebezpečné. Vadné spínače musí být opraveny certifikovaným servisem.
- e) Odpojte nářadí od zdroje elektrické energie předtím, než začnete provádět jeho seřizování, výměnu příslušenství nebo údržbu. Toto opatření zamezí nebezpečí náhodného spuštění.
- f) Nepoužívejte elektrické nářadí uklíďte a uschovejte tak, aby bylo mimo dosah dětí a nepovolných osob. Elektrické nářadí v ruku nezkušných uživatelů může být nebezpečné. Elektrické nářadí skladujte na suchém a bezpečném místě.
- g) Udržujte elektrické nářadí v dobrém stavu. Pravidelně kontrolujte seřizování pohybujících se částí a jejich pohyblivost. Kontrolujte zda nedošlo k poškození ochranných krytů nebo jiných částí, které mohou ohrozit bezpečnou funkci elektrického nářadí. Je-li nářadí poškozeno, před dalším použitím zajistěte jeho řádnou opravu. Mnoho úrazů je způsobeno špatně udržovaným elektrickým nářadím.
- h) Řezací nástroje udržujte ostré a čisté. Správné udržování a naostření nástroje usnadňují práci, omezují nebezpečí zranění a práce s nimi se snáze kontroluje. Použití jiných příslušenství než těch, která jsou uvedena v návodu k obsluze mohou způsobit poškození nářadí a být příčinou zranění.
- i) Elektrické nářadí, příslušenství, pracovní nástroje atd. používejte v souladu s těmito pokyny a takovým způsobem, který je předepsán pro konkrétní elektrické nářadí a to s ohledem na dané podmínky práce a druh prováděné práce. Používání nářadí k jiným účelům, než pro jaké je určeno, může vést k nebezpečným situacím.

5. Používání akumulátorového nářadí

- a) Před vložením akumulátoru se přesvědčte, že je vypnátá v poloze „0-vypnuto“. Vložení akumulátoru do zapnutého nářadí může být příčinou nebezpečných situací.
 - b) K nabíjení akumulátorů používejte pouze nabíječky předepsané výrobcem. Použití nabíječky pro jiný typ akumulátorů může mít za následek jeho poškození a vznik požáru.
 - c) Používejte pouze akumulátory určené pro dané nářadí. Použití jiných akumulátorů může být příčinou zranění nebo vzniku požáru.
 - d) Pokud není akumulátor používán, uchovávejte ho odděleně od kovových předmětů jako jsou svorky, klíče, šrouby a jiné drobné kovové předměty, které by mohly způsobit spojení jednoho kontaktu akumulátoru s druhým. Zkratování akumulátoru může způsobit zranění, popáleniny nebo vznik požáru.
 - e) S akumulátory zacházejte šetrně. Při nešetrném zacházení může z akumulátoru uniknout chemická látka. Vyvarujte se kontaktu s touto látkou a pokud i přesto dojde ke kontaktu, vymyjte postižené místo proudem tekoucí vody. Pokud se chemická látka dostane do očí, vyhledejte ihned lékařskou pomoc. Chemická látka z akumulátoru může způsobit vážná poranění.
- #### 6. Servis
- a) Nevyměňujte části nářadí, neprovádějte sami opravy, ani jiným způsobem nezasaďte do konstrukce nářadí. Opravy nářadí světe kvalifikovaným osobám.
 - b) Každá oprava nebo úprava výrobku bez oprávnění naší společnosti je nepřijatelná a může způsobit úraz, nebo škodu uživateli.
 - c) Elektrické nářadí vždy nechte opravit v certifikovaném servisním středisku. Používejte pouze originální nebo doporučené náhradní díly. Zajistěte tak bezpečnost Vaší i Vašeho nářadí.

DOPLŇUJÍCÍ BEZPEČNOSTNÍ POKYNY

Před použitím si prosím přečtete tyto bezpečnostní pokyny a pečlivě je uschovejte.

! - Tento symbol označuje nebezpečí zranění, nebo poškození zařízení .

! V případě nedodržení pokynů uvedených v této příručce, hrozí riziko úrazu.

! Dvoukotoučová bruska odpovídá platným technickým předpisům a normám.

! S bruskou nedovolte manipulovat dětem. Zabraňte zvířatům přístup k zařízení.

! Nenechávejte brusku bez dohledu pokud jsou v blízkosti děti.

! Brusku vždy odpojte z el. sítě v případě jakéhokoliv problému při práci, před každým čištěním, údržbou a nebo pokud brusku přestanete používat!

! Při práci s bruskou nejezte, nepijte a nekuřte.

! Pokud je bruska zapnutá, dbejte na to, aby se vaše prsty, oděv, vlasy nebo jiná část vašeho těla nedostala do přílišné blízkosti rotujících brusných kotoučů.

! Nikdy nepracujte s bruskou, pokud je jakýmkoliv způsobem poškozena.

! Brusku nikdy neumísťujte do blízkosti hořlavých látek.

! S bruskou nepracujte ve vlhkém prostředí, nebo venku po dobu deště.

! Pokud začne zařízení vydávat abnormální zvuk nebo zápach, okamžitě ukončete práci. Opravu výrobku může vykonávat pouze kvalifikovaný personál.

! Použití příslušenství, které není doporučované výrobcem, nebo není prodávané s výrobkem může způsobit požár, elektrický zkrat a nebo poranění.

! Nevyměňujte části zařízení, neprovádějte sami opravy, ani jiným způsobem nezasahujte do konstrukce zařízení. Opravy výrobku může provádět pouze školený personál, resp. autorizovaná servisní organizace.

! Každé nastavení nebo úprava brusky bez oprávnění naší společnosti může způsobit úraz, nebo škodu uživateli.

! Při broušení vždy noste ochranné brýle.

! Brusku nikdy nespouštějte bez nasazeného krytu na obou kotoučích.

! Obrobek se při broušení zahřeje na vysokou teplotu, tím vzniká nebezpečí popálení.

! Vzdálenost mezi lapačem jisker a brusným kotoučem nesmí být větší než 2 mm.

! Vzdálenost mezi opěrou obrobku a brusným kotoučem nesmí být větší než 2 mm.

! Nikdy nepracujte s poškozenými nebo prasklými brusnými kotouči. Prasklý brusný kotouč okamžitě vyměňte. Prasklý brusný kotouč může při použití prasknout, rozbit se na kusy a způsobit velmi těžká a životu nebezpečná zranění.

! Brusný kotouč vyměňte, jestliže se jeho průměr zmenšil opotřebením přibližně na 100 mm.

- Používejte ochranné prostředky proti hluku, prachu a vibracím !!!

TYTO BEZPEČNOSTNÍ POKYNY USCHOVEJTE !!!

POPIS (A)

Tato elektrická dvoukotoučová bruska je určena k broušení nožů, dlát a jiných ocelových řezných nástrojů na suché jemné nebo mokré broušení ostrých hran.

1. Síťový vypínač
2. Suchý brusný kotouč
3. Kryt kotouče
4. Lapač jisker
5. Průhledná clona
6. Opěra obrobku
7. Nastavovací šroub
8. Montážní otvor

PIKTOGRAMY

Piktogramy uvedené na obalu výrobku :

- a) Hodnoty napájení
- b) Přikon
- c) Otáčky naprázdno
- d) Rozměry brusných kotoučů

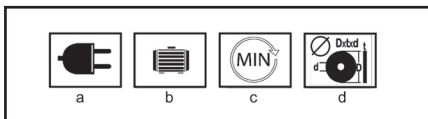

POUŽITÍ A PROVOZ

Nářadí a stroje ASIST jsou určeny pouze pro domácí nebo hobby použití.

Výrobce a dovozce nedoporučují používat toto strojní zařízení v extrémních podmínkách a při vysokém zatížení.

Jakékoliv další doplňující požadavky musí být předem dohodou mezi výrobcem a odběratelem.

Dříve než brusku zapnete, zkontrolujte, zda všechny šrouby a matice jsou pevně dotaženy a brusné kotouče se mohou volně otáčet.

K broušení vždy používejte přední části brusných kotoučů. Brusku nikdy nepřetěžujte do té míry, že se zastaví.

Bruska není určena k delšímu nepřerušovanému provozu. Dbejte na to, aby se nepřehřála. Po 10 minutách provozu ji nechte vychladnout na teplotu okolního prostředí.

Montáž brusky

Bruska musí být přišroubována k pracovnímu stolu. Při montáži na ocelový stůl, použijte vhodnou podložku na zamezení přenosu vibrací.

Na pracovním stole si označte polohu 4 montážních otvorů (8).

V každém označeném místě vyvrtejte otvor podle průměru a délky použitých šroubů.

Brusku pevně přišroubujte.

Výměna brusného kotouče (B)

Pokud chcete vyměnit brusné kotouče, nejdřív odpojte brusku od sítě elektrické energie.

Potom odmontujte držák ochranného štítu, povolte a demontujte 3 šrouby, které drží ochranný kryt kotouče na místě. Odstraňte kryt.

Uvolněte a demontujte dvě pojistné matice kotouče (ba). K uvolnění matice bude možná potřeba přidržet kotouč a silně uhodit na matici gumovou paličkou, dejte dolů velkou vypouklou podložku (bb), papírovou podložku (bc) a sejměte kotouče (bd). Poznámka: Matice na pravé straně brusky má normalizovaný pravotočivý závit (pokud ji chcete uvolnit, otáčejte proti směru hodinových ručiček). Matice na levé straně brusky má levotočivý závit (pokud ji chcete uvolnit, otáčejte ve směru hodinových ručiček). Nové kotouče namontujte stejným způsobem, přičemž dbejte na to, aby obě vypouklé podložky byly správně otočeny, zkontrolujte papírovou podložku (bc a be). Pokud je poškozena, nahraďte ji novou papírovou podložkou. Přidržte kotouč a pevně dotáhněte matici. Při tomto úkonu dbejte na to, abyste matici nedotáhli příliš!

Poznámka: přílišné dotáhnutí může způsobit prasknutí brusného kotouče.

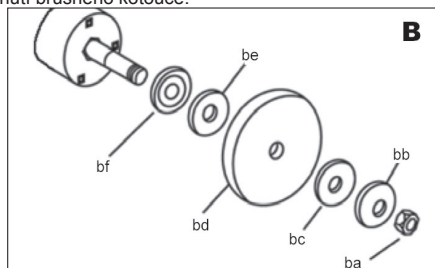

Montáž a nastavení lapačů jisker (C)

Kotouč je vybaven lapačem jisker (4), který chrání vaše oči a ruce před jiskrami odletujícími od obrobku. Nikdy nepracujte bez nasazeného lapače jisker.

Poloha lapače jisker se musí pravidelně seřizovat, aby se přizpůsobila opotřebenému brusnému kotouči.

Lapač jisker (4) připevňte ke krytu kotouče (3) pomocí šroubu.

Nastavte vzdálenost mezi lapačem jisker a brusným kotoučem (2) na nejnižší možnou hodnotu, nejvýše na 2mm.

Dotáhněte šroub lapače jisker.

Průhlednou clonu (5) přesuňte směrem dopředu.

Utáhněte matici.

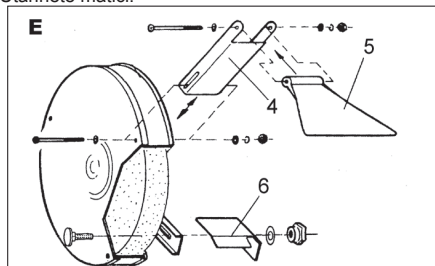

Nastavení opěry obrobku (D)

Bruska je vybavena u obou kotoučů opěrkou obrobku. Poloha každé opěrky obrobku se musí pravidelně nastavovat, aby se přizpůsobila opotřebenému brusnému kotouči.

Povolte seřizovací šroub.

Nastavte vzdálenost mezi opěrkou obrobku (6) a brusným kotoučem (2) na nejnižší možnou hodnotu, nejvýše na 2mm. Nakonec utáhněte seřizovací šroub.

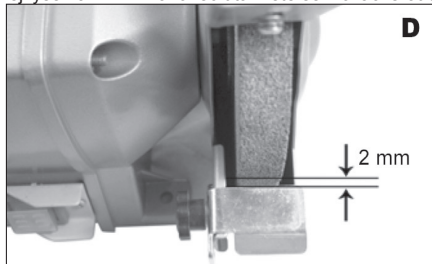

Broušení za sucha

Broušení za sucha je vhodné pro hrubé broušení.

Broušené nástroje při broušení pravidelně ochlazujte chladicí kapalinou.

Je nutné pravidelně kontrolovat chránič kotouče a podpěru, aby se zabránilo nadměrnému opotřebování kotouče.

Jak brusku zapnout a vypnout

-Brusku zapnete uvedením vypínače (1) do polohy '1'.

-Brusku vypnete uvedením vypínače (1) do polohy '0'.

Tipy pro práci

Vaše bruska je vhodná k ostření nástrojů, jako například vrtáky, dláta, nástroje na čelní soustružení, např. na odstraňování zbytků materiálu z hran nástroje; na odstraňování materiálu, ale není to nástroj na těžké práce. Je navrhnut především na lehčí domácí a

hobby použití. Vždy používejte hrubozrnný brusný kotouč na hrubé broušení, t.j. na odstraňování většího množství materiálu. Pro dosažení jemnějšího povrchu používejte středně hrubý brusný kotouč. Pokud je bruska používána na broušení měkkých kovů, jako například hliník, kotouč se rychle zanesse, je potřeba ho vyměnit. Vždy nechte brusku dělat si svou práci, nepřetěžujte ji, nevynakládejte na kotouč / řezný nástroj nadměrný tlak. Na podepření a vedení ok-

raje se snažte používat podpěru nože. Nebruste používáním bočních ploch brusného kotouče, protože nadměrný tlak na boční stranu kotouče by mohl způsobit jeho poškození.

Odstraňování poruch

I když je vaše nová stolní bruska na obsluhu velmi jednoduchá a přesto se vyskytnou problémy, zkontrolujte brusku následovně:

1. Bruska nejde spustit: Zkontrolujte, zda je připojena do elektrické sítě; ověřte elektrickou zkoušečkou nebo jiným elektrickým zařízením stav napětí el. sítě; zkontrolujte spoje v zásuvce; zkontrolujte a dotáhněte uvolněné spoje; zkontrolujte pojistku; v případě podezření nahraďte novou se správnou hodnotou.

2. Kotouč se třese nebo vibruje: Zkontrolujte, zda je dotáhnuta pojistná matice. Prověřte, zda je kotouč nasazen na hřídeli a na vymezovací podložce správně. Pokud je použit nadměrný tlak nebo se kotouč "zasekl", může se poškodit a způsobit vibrace. Jakmile se objeví jakýkoliv náznak poškození kotouče, okamžitě ho demontujte a nahraďte novým kotoučem.

3. Kotouč zanechává drsný povrch. Přílišný tlak na kotouč může způsobit nesprávnou povrchovou úpravu. Pokud pracujete s hliníkem nebo podobnými měkkými slitinami, kotouč se velmi lehce zanechá a nebrusí potom účinně.

Na této stolní brusce nejsou žádné části, které by mohl opravovat sám uživatel. V případě problémů zanechte brusku do autorizovaného servisu.

ČISTĚNÍ A ÚDRŽBA

! Před čištením a údržbou, vždy vytáhněte přírodní kabel brusky ze zásuvky.

Stroj nevyžaduje žádnou zvláštní údržbu.

Žádnou část stroje nečistěte tvrdým, ostrým nebo drsným předmětem.

Ukládání při dlouhodobějším odstavení z provozu

Brusku neskladujte na místě, kde je vysoká teplota.

Pokud je to možné skladujte stroj na místě se stálou teplotou a vlhkostí.

TECHNICKÉ ÚDAJE

Vstupní napětí	230 V
Vstupní kmitočet	50 Hz
Příkon	150 W S2 30 min.
Otáčky naprázdno	2950 min-1
Průměr brusného kotouče	Ø150mm
Vnitřní průměr kotouče	Ø12,7 mm
Max. tloušťka br. kotouče	16 mm
Hmotnost	5 kg
Třída ochrany	I.

Úroveň akustického tlaku měřená podle EN 60745:

LpA (akustický tlak) 72,1 dB (A) KpA=3

LWA (akustický výkon) 83,1 dB (A) KwA=3

Učiňte odpovídající opatření k ochraně sluchu !

Používejte ochranu sluchu, vždy když akustický tlak

přesáhne úroveň 80 dB (A).

Vážená efektivní hodnota zrychlení podle EN 60745:

<2,5 m/s² K=1,5

Výstraha: Hodnota vibrací během aktuálního použití elektrického ručního nářadí se může lišit od deklarované hodnoty v závislosti na způsobu, jakým je nářadí použito a v závislosti na následujících okolnostech:

Způsob použití el. nářadí a druh řezaného nebo vrtaného materiálu, stav nářadí a způsob jeho udržování, správnost volby používaného příslušenství a zabezpečení jeho ostrosti a dobrého stavu, pevnost uchopení rukojeti, použití antivibračních zařízení, vhodnost použití el. nářadí pro účel pro, který bylo projektované a dodržování pracovních postupů dle pokynů výrobce.

V případě, že je toto nářadí používáno nevhodně, může způsobit syndrom chvění ruky-ramene.

Výstraha: Pro upřesnění je potřeba vzít do úvahy úroveň působení vibrací v konkrétních podmínkách používání ve všech provozních režimech, jako je doba, kdy je ruční nářadí kromě doby provozu vypnuté a kdy běží naprázdno a tedy nevykonává práci. Toto může výrazně snížit úroveň expozice během celého pracovního cyklu.

Minimalizujte riziko vlivu otřesů, používejte ostrá díla, vrtáky a nože.

Nářadí udržujte v souladu s těmito pokyny a zabezpečte jeho důkladné mazání.

Při pravidelném používání nářadí investujte do antivibračního příslušenství.

Nářadí nepoužívejte při teplotách nižších než 10 °C. Svoji práci si naplánujte tak, aby jste si práci s el. nářadím produkujícím vysoké chvějí rozložili na více dní.

Změny vyhrazeny.

OCHRANA ŽIVOTNÍHO PROSTŘEDÍ ZPRACOVÁNÍ ODPADŮ



Elektronářadí, příslušenství a obaly by měly být dodány k opětovnému zhodnocení nepoškozujícím životní prostředí.

Nevyhazujte elektronářadí do domovního odpadu!

Podle evropské směrnice WEEE ((2012/19/ES) o starých elektrických a elektronických zařízeních a její aproximace v národních zákonech musí být neupotřebitelné elektronářadí odevzdáno v místě koupě podobného nářadí, nebo v dostupných sběrných střediscích určených ke sběru a likvidaci elektronářadí. Takto odevzdané elektronářadí bude shromážděno, rozebráno a dodáno k opětovnému zhodnocení nepoškozujícím životní prostředí.

ZÁRUKA

V přiloženém materiálu najdete specifikaci záručních podmínek.

Datum výroby

Datum výroby je zakomponováno do výrobního čísla uvedeného na štítku výrobku.

Výrobní číslo má formát ORD-YY-MM-SERI kde ORD je číslo objednávky, YY je rok výroby, MM je měsíc výroby, SERI je sériové číslo výrobku.

DOPLŇUJÚCE BEZPEČNOSTNÉ POKYNY

- Pred použitím si prosím prečítajte tieto bezpečnostné pokyny a starostlivo ich uchovajte.

! - Tento symbol označuje nebezpečenstvo zranenia, alebo poškodenia zariadenia .

! V prípade nedodržania pokynov uvedených v tejto príručke, hrozí riziko úrazu.

Dvojkotúčová brúska zodpovedá platným technickým predpisom a normám.

! So zariadením nedovoľte manipulovať deťom. Zabráňte zvieratám prístup k zariadeniu.

! Nenechávajte akýkoľvek el. zariadenie bez dohľadu pokiaľ je v blízkosti detí.

! Zariadenie **vždy** odpojte z el. siete v prípade akéhokoľvek problému pri práci, pred každým čistením alebo údržbou, alebo keď zariadenie prestanete používať!

! Pri práci so zariadením nejedzte, nepite a nefajčíte.

! Dbajte na to, aby sa vaše prsty, odev, vlasy alebo iná časť vášho tela nedostala do prílišnej blízkosti rotujúcich alebo horúcich častí zariadenia, rotujúcich brúsnych kotúčov.

! Nikdy nepracujte so zariadením, pokiaľ je akýmkoľvek spôsobom poškodené.

! Zariadenie nikdy neumiestňujte do blízkosti horľavých látok.

! So zariadením nepracujte vo vlhkom prostredí, alebo na vonku počas dažďa.

! Pokiaľ začne zariadenie vydávať abnormálny zvuk alebo zápach, okamžite ukončíte prácu. Opravu zariadenia môže vykonávať len kvalifikovaný personál.

! Použitie príslušenstva, ktoré nie je doporučované výrobcom, alebo nie je predávané so zariadením môže spôsobiť požiar, elektrický skrat alebo poranenie.

! Nevymieňajte časti zariadenia, neprevádzajte sami opravy, ani iným spôsobom nezasahujte do konštrukcie zariadenia. Opravu zariadenia môže prevádzať len školený personál, resp. autorizovaná servisná organizácia.

! Každé nastavenie alebo úprava zariadenia bez oprávnenia našej spoločnosti môže spôsobiť úraz, alebo škodu užívateľovi.

! Pri brúsení **vždy** noste ochranné okuliare.

! Brúsku nikdy nepúšťajte bez nasadeného krytu na oboch kotúčoch.

! Obrobok sa pri brúsení zohreje na vysokú teplotu, vzniká nebezpečie popálenia.

! Vzdialenosť medzi lapačom iskier a brúsnym kotúčom nesmie byť väčšia ako 2 mm.

! Vzdialenosť medzi opierkou obrobku a brúsnym kotúčom nesmie byť väčšia než 2 mm.

! Nikdy nepracujte s poškodenými alebo prasknutými brúsnymi kotúčmi. Prasknutý brúsny kotúč okamžite vymeňte. Prasknutý brúsny kotúč sa môže pri použití roztrhnúť na kusy a spôsobiť ťažké a životu nebezpečné zranenie.

! Brúsny kotúč vymeňte, ak sa jeho priemer zmenšil opotrebením približne na 100 mm.

- **Používajte ochranné prostriedky proti**

hľuku, prachu a vibráciám !! TIETO BEZPEČNOSTNÉ POKYNY USCHOVAJTE!!!

POPIS (A)

Dvojkotúčová brúska je určená na brúsenie nožov, dlát a iných oceľových rezných nástrojov.

1. Sieťový vypínač
2. Suchý brúsny kotúč
3. Chránič kotúča
4. Lapač iskier
5. Priehľadná clona
6. Opierka
7. Nastavovacia skrutka
8. Montážny otvor

PIKTOGRAMY

Piktogramy uvedené na obalu výrobku :

- a) Hodnoty napájania
- b) Príkon
- c) Otáčky naprázdno
- d) Priemer brusného kotúča

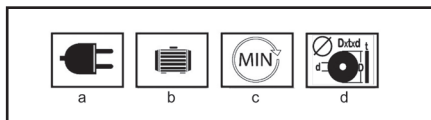

POUŽITIE A PREVÁDZKA

Náradie a stroje ASIST sú určené výhradne pre domáce alebo hobby použitie. Výrobca a dovozca nedoporučujú používať toto náradie v extrémnych podmienkach a pri vysokom zaťažení. Akékoľvek ďalšie doplňujúce požiadavky musia byť predmetom dohody medzi výrobcom a odberateľom.

Pred zapnutím brúsky sa presvedčite, či sú všetky skrutky a matice pevne dotiahnuté a že brúsny kotúč sa môže voľne otáčať.

Na brúsenie vždy používajte čelnú (obvodovú) časť brusného kotúča. Brúsku nikdy nepreťažujte do tej miery, až sa kotúč zastaví.

Brúska nie je určená k dlhodobej neprerušovanej prevádzke. Dbajte na to, aby sa neprehriala. Po 10 minútach prevádzky ju nechajte vychladnúť na teplotu prostredia.

Montáž brúsky

Brúska musí byť priskrutkovaná k pracovnému stolu. Pri montáži na oceľový stôl použite vhodnú podložku na zamedzenie prenosu vibrácií.

Na pracovnom stole si označte polohu 4 montážnych otvorov (8).

V označených bodoch vyvrtajte do pracovného stola otvory podľa priemeru a dĺžky použitých skrutiek.

Brúsku pevne priskrutkujte.

Výmena brusného kotúča (B)

Ak chcete vymeniť brúsne kotúče, najskôr odpojte brúsku od siete elektrickej energie. Potom odmontujte konzolu ochranného štítu, povoľte a demontujte 3 skrutky, ktoré držia ochranný kryt kotúča na mieste. Odstráňte kryt.

Uvoľnite a demontujte dve poistné matice kotúčov (ba). Na uvoľnenie matice bude možno potrebné pridržať kotúč a pevne buchnúť na maticu gumovým kladivom, dajte dole veľkú vypuklú podložku (bb), papierovú podložku (bc) a dajte dole kotúče (bd). Poznámka: Matica na pravej strane brúsky má normalizovaný pravotočivý závit (ak ju chcete uvoľniť, otáčajte proti smeru hodinových ručičiek). Matica na ľavej strane brúsky má ľavotočivý závit (ak ju chcete uvoľniť, otáčajte v smere hodinových ručičiek). Kotúč namontujte opačným postupom, pričom dbajte na to, aby boli obidve vypuklé podložky správne otočené, skontrolujte papierovú podložku (bc a be), ak je poškodená, nahraďte ju novou papierovou podložkou. Pridržte kotúč a pevne dotiahnite maticu, ale nie nadmerne.

Poznámka: Prírubby vymeňte iba za originálne diely. Upozornenie: Prílišné dotiahnutie môže spôsobiť prasknutie brúsneho kotúča.

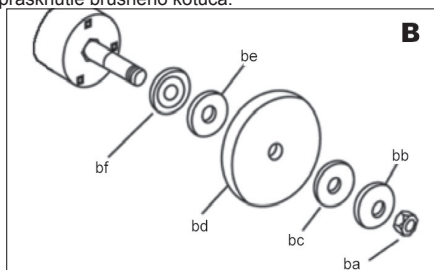

Montáž a nastavenie lapačov iskier (C)

Brúška je vybavený skleneným lapačom iskier (4), ktorý chráni vaše oči a ruky pred iskrami odletujúcimi od obročku. Nikdy teda nepracujte bez nasadeného lapača iskier.

Poloha lapača iskier sa musí pravidelne nastavovať, aby sa prispôsobila opotrebeniu brúsneho kotúča.

Lapač iskier (4) pripevnite ku krytu kotúča (3) pomocou skrutiek.

Nastavte vzdialenosť medzi lapačom iskier a brúsnym kotúčom (2) na najnižšiu možnú hodnotu, max. na 2 mm. Dotiahnite skrutku lapača iskier.

Príehľadný kryt (5) sklopte dopredu. Utiahnite maticu.

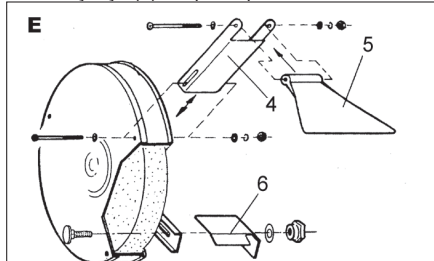

Nastavenie opierky obročku (D)

Brúška je vybavená opierkou obročku pri oboch kotúčoch. Poloha opierky obročku sa musí pravidelne nastavovať, aby sa prispôsobila opotrebeniu kotúča.

Povoľte nastavovaciu skrutku.

Nastavte vzdialenosť medzi opierkou obročku (6) a brúsnym kotúčom (2) na najnižšiu možnú hodnotu, max. 2 mm. Nakoniec dotiahnite nastavovaciu skrutku.

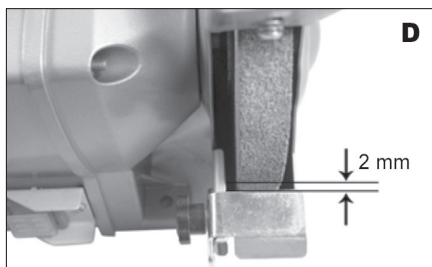

Brúsenie za sucha

Brúsenie za sucha je vhodné pre hrubé brúsenie.

Brúsené nástroje pri brúsení pravidelne ochladzujte chladiacou kvapalinou.

Je nutné pravidelne kontrolovať chránič kotúča a podporu aby sa zabránilo nadmernému opotrebovaniu kotúča.

Ako brúsku zapnúť a vypnúť

Brúsku zapnete uvedením vypínača (1) do polohy „I“.

Brúsku vypnete uvedením vypínača (1) do polohy „0“.

Tipy pre prácu

Vaša brúška je vhodná na ostrenie nástrojov, ako napríklad vrtáky, dláta, nástroje na čelné sústruženie, napr. na odstraňovanie výronov z nástrojových hrán, na odstraňovanie materiálu, avšak nie je to nástroj na ťažké práce. Je navrhnutý prednostne na ľahké domáce hobby použitie. Vždy používajte hrubozrný brúsny kotúč na hrubé brúsenie, t.j. na odstraňovanie väčšieho množstva materiálu. Na dosiahnutie jemnejšieho povrchu používajte stredne zrnitý brúsny kotúč. Ak sa brúška používa na mäkkých kovoch, ako napríklad hliník, kotúč sa rýchlo zanesie a je potrebné ho vymeniť. Vždy nechajte brúsku robiť si svoju prácu, nenúťte ju, ani nevynakladajte na kotúč/rezný nástroj nadmerný tlak. Na podoprenie a vedenie obročku sa

snažte používať podporu noža. Nebrúste používaním bočných plôch brúsneho kotúča, pretože nadmerný tlak na bočnú stranu kotúča by mohol spôsobiť jeho rozdrvenie.

Odstraňovanie porúch

Hoci je vaša nová dvojkotúčová brúska čo sa týka obsluhy, veľmi jednoduchá, ak sa vyskytnú problémy, skontrolujte nasledovné:

1. Brúska nejde spustiť: Skontrolujte, či je pripojená do elektrickej siete; overte elektrickú skúšačkou alebo iným elektrickým zariadením el. napätie v zásuvke; skontrolujte a dotiahnite uvoľnené spoje; skontrolujte poistku; v prípade podozrenia nahraďte novou so správnym hodnotou.

2. Kotúč sa trasie alebo vibruje: Skontrolujte, či je dotiahnutá poistná matica. Preverte, či je kotúč nasadený na hriadelí a na vymedzovacej podložke správne. Ak sa použil nadmerný tlak alebo sa kotúč "zasekol", môže sa poškodiť a spôsobiť vibrácie. Ak sa objaví akýkoľvek náznak poškodenia kotúča, okamžite ho demontujte a nahraďte novým kotúčom.

3. Kotúč zanecháva drsný povrch. Prílišný tlak na kotúč môže spôsobiť nesprávnu povrchovú úpravu. Ak pracujete s hliníkom alebo podobnými mäkkými zliatinami, kotúč sa veľmi ľahko zanesie a nebrúsi potom účinne.

Na tejto stolovej brúske nie sú žiadne časti, ktoré by mohol opravovať používateľ. V prípade problémou zanešte brúsku do autorizovaného servisu.

ČISTENIE A ÚDRŽBA

! Pred čistením a údržbou, vždy vytiahnite prírodný kábel prístroja zo zásuvky.

Stroj nevyžaduje žiadnu zvláštnu údržbu.

Nikdy nečistíte žiadnu časť prístroja tvrdým, ostrým alebo drsným predmetom.

Ukladenie pri dlhodobejšom nepoužívaní

Zariadenie neskladujte na mieste s vysokou teplotou.

Pokiaľ je možné skladujte zariadenie na mieste so stálou teplotou a vlhkosťou.

TECHNICKÉ ÚDAJE

Vstupné napätie	230 V
Vstupný kmitočet	50 Hz
Príkon	150 W S2 30 min
Otáčky naprázdno	2950 min ⁻¹
Priemer brusného kotúča	Ø150mm
Vnútorňý priemer kotúča	Ø12,7 mm
Max. hrúbka br. kotúča	16 mm
Hmotnosť	5 kg
Trieda ochrany	I.

Úroveň akustického tlaku meraná podľa EN 60745:

LpA (akustický tlak)	72,1 dB (A)	KpA=3
LWA (akustický výkon)	83,1 dB (A)	KwA=3

Učinite zodpovedajúce opatrenia k ochrane sluchu

Používajte ochranu sluchu, vždy keď akustický tlak presiahne úroveň 80 dB (A)

Vážená efektívna hodnota zrýchlenia podľa EN 60745:

$$<2,5 \text{ m/s}^2 \quad K=1,5$$

! Výstraha:

Hodnota emisie vibrácií počas aktuálneho použitia elektrického ručného náradia sa môže líšiť od deklarovanej hodnoty v závislosti od spôsobu, akým je náradie použité a v závislosti od nasledovných podmienok:

Spôsob použitia el. náradia a druh rezaného alebo vrátaného materiálu. Stav náradia a spôsob jeho udržiavania. Správnosť voľby používaného príslušenstva a zabezpečenie jeho ostroti a dobrého stavu. Pevnosť uchopenia rúkaví, použitie antivibračných zariadení. Vhodnosť použitia el. náradia na účel pre ktorý je naprojektované a dodržiavanie pracovných postupov podľa pokynov výrobcu .

Ak tohto náradie nie je vhodne používané, môže spôsobiť syndróm chvenia ruky-ramena.

! Výstraha: Na spresnenie je potrebné zobrať do úvahy úroveň pôsobenia vibrácií v konkrétnych podmienkach použitia vo všetkých častiach prevádzkového cyklu, ako sú doby, keď je ručné náradie okrem doby prevádzky vypnuté a keď beží naprázdno a teda nevykonáva prácu. Toto môže výrazne znížiť úroveň expozície počas celého pracovného cyklu.

Minimalizujte riziko vplyvu otrasov, používajte ostré dláta, vrtáky a nože.

Náradie udržiavajte v súlade s týmito pokynmi a zabezpečte jeho dôkladné mazanie (ak sa to požaduje).

Pri pravidelnom používaní náradia investujte do antivibračného príslušenstva.

Náradie nepoužívajte pri teplotách nižších ako 10 °C. Svoju prácu si naplánujte tak, aby ste si prácu s el. ručným náradím produkujúce vysoké chvenia rozložili na viacero dní.

Zmeny vyhradené!

OCHRANA ŽIVOTNÉHO PROSTREDIA SPRACOVANIE ODPADU



Elektronáradie, príslušenstvo a obaly by mali byť dodané k opätovnému zhodnoteniu nepoškodujúceho životného prostredia.

Nevyhadzujte elektronáradie do domového odpadu!

Podľa európskej smernice WEEE ((2012/19/ES) o starých elektrických a elektronických zariadeniach a jej aproximácie do národných zákonov neupotrebitelné elektronáradie odovzdajte v predajni pri nákupe po-

dobného náradia, alebo v dostupných zberných stre-
diskách určených na zber a likvidáciu elektronáradia.
Takto odovzdané elektronáradie bude zhromaždené,
rozrobené a dodané k opätovnému zhodnoteniu
nepoškodzujúcemu životné prostredie.

ZÁRUKA

Špecifikáciu záručných podmienok nájdete
v záručnom liste.

Dátum výroby.

Dátum výroby je zakomponovaný do výrobného čísla
uvedeného na štítku výrobku.

Výrobné číslo má formát:

ORD-YY-MM-SERI kde ORD je číslo objednávky, YY
je rok výroby, MM je mesiac výroby, SERI je sériové
číslo výrobku.

KIEGÉSZÍTŐ BIZTONSÁGI UTASÍTÁSOK

- A használatba vételt megelőzően olvassa el a jelen Biztonsági utasításokat, majd őrizze meg őket.

! - Ez a jelkép a lehetséges személyi sérülésekre, vagy a szerszám megsérülésének veszélyére hívja fel a figyelmet.

! E kézikönyvben szerepelő utasítások be nem tartása esetén balesetveszély áll fenn.

! A berendezés megfelel az érvényes műszaki előírásoknak és szabványoknak.

! A berendezést ne engedjük kezelni gyerekeknek Gátolják meg a berendezés állapotok általi elérését.

! Semmilyen elektromos berendezést ne hagyjunk felügyelet nélkül, ha a közelben gyerekek vannak.

! A berendezést mindig kapcsoljuk le a hálózatról, ha bármilyen probléma merül fel a használata folyamán, tisztítás vagy karbantartás előtt, valamint ha áthelyezjük vagy hosszabb ideig nem használjuk.

! A szerszámmal végzett munka közben ne egyen, igyon és dohányozzon.

! Ügyeljünk arra, hogy az üzemelés alatt az ujjaink, az öltözékünk, hajunk vagy egyéb testrészünk ne kerüljön túlságosan közel a berendezés forgó, vagy forró részeihez.

! Soha ne dolgozzon sérült szerszámmal.

! A berendezést soha ne helyezzük gyúlékony anyag közelébe.

! A berendezéssel ne dolgozzunk nedves környezetben, sem kültérben esőben.

! Amennyiben a szerszám szokatlan hangot hallat, vagy működése következtében ismeretlen szag kezd terjedni, azonnal hagyja abba a munkát. A berendezés javítását kizárólag szakképzett személyzettel végeztesse.

! A nem a gyártó által javasolt, vagy nem a termékkel együtt áruktartozékok használata tüzet, rövidzárt vagy személyi sérülést okozhat.

! Ne cserélje ki a gép részét, ne végezze maga a gép javítását, és semmilyen más módon és okból ne nyúljon bele a gépbe. A berendezés javítását kizárólag betanított szakember, illetve autorizált szerviz végezze.

! A gép minden cégünk jóváhagyása nélküli átállítása vagy módosítása személyi sérüléshez vagy anyagi kár keletkezéséhez vezethet.

! Készülülés közben mindig használjon védőszemüveget!

! A készülőrt csak védőburkolattal ellátva használja!

! A munkadarabot mindig megfelelően rögzítse!

! A munkadarab készülés közben jelentős mértékben felmelegedik, ez égési sérülések veszélyét rejti magában!

! A szikrafogó és a készülőrtárcsa közötti távolság nem lehet nagyobb 2 mm-nél!

! Soha ne dolgozzon sérült, vagy repedt készülőrtárcsával. A megrepedt készülőrtárcsát azonnal cserélje ki. A megrepedt készülőrtárcsa felrobbanhat, és súlyos sérüléseket okozhat!

! A készülőrtárcsát cserélje ki, ha annak átmérője a kopás folyamán 100 mm alá csökkent.

- Használjon zajjal, porral és vibrálással szembeni védőfelszerelést !!!

**ŐRIZZE MEG A BIZTONSÁGI
ELŐÍRÁSOKAT !!!**

LEÍRÁS (A)

A kéttárcsás készülőrtécek, vésők, valamint egyéb acél vágóeszközök élesítésére szolgál.

1. Hálózati kapcsoló
2. Száraz készülőrtkorong
3. Védőburkolat
4. Szikrafogó
5. Átlátszó védőlap
6. Támasz
7. Beállító csavar
8. Szerelőnyílás

Piktogramok

A termék dobozán található piktogramok:

- a) A hálózat értékei
- b) Bemenő teljesítmény
- c) Fordulatszám üresjáraton
- d) Készülőrtkorong átmérője

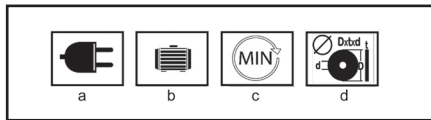

ÜZEMELTETÉS ÉS HASZNÁLAT

Az ASIST szerszámcsalád kizárólag otthoni barkácsokra és hobbi használatra alkalmas.

A gyártó és az importőr nem javasolják a szerszámok használatát sem szélsőséges körülmények közepette, sem túlzott terhelés esetén.

Bármilyen további követelmény a gyártó és vásárló közti megegyezés tárgya.

HASZNÁLAT ÉS ÜZEMELTETÉS

Mielőtt bekapcsolja a készülőrtgépet, ellenőrizze le, hogy minden csavar és anyag jól meg van-e húzva. A készülőrtárcsának könnyedén, akadálymentesen kell forognia.

A készülőrtkorongnak a palástfelületét használja a készülőrtléshez. A munkadarabot csak annyira nyomja a készülőrtkoronghoz, hogy annak fordulata ne lassuljon le túlságosan.

A készülőrtgépet ne hagyja bekapcsolva. Ne engedje túlmelegedni. 10 percnyi használat után kapcsolja ki, és várja meg, míg lehűl.

A készülőrtgép szerelése

A készülőrtgépet a munkasztalhoz kell csavarozni.

Amennyiben acél munkasztalhoz csavarozza, akkor használjon rezgéscsökkentő alátétet.

A munkasztalon jelölje be a 4 darab rögzítőfurat (8) helyét.

A használt furat típusától és hosszától függően fúrja ki a asztalon a rögzítőfuratokat.

A köszörűgépet erősítse az asztalhoz.

A köszörűkorong cseréje (B)

Ha ki kívánjuk cserélni a csiszoló korongokat, először kapcsoljuk le a köszörűgépet az elektromos hálózatról. Majd szereljük le a védőpajzs tartóját, lazítsuk meg és szereljük le a korong védőpajzsa tartóját rögzítő csavarokat. Távolítsuk el a pajzsot.

Lazítsuk meg, és szereljük le a korong két rögzítő anyacsavarját (ba). Lehet, hogy a z anyacsavar meglazításához meg kell erősen fognunk a korongot, és az anyacsavarra gumikalapáccsal határozottan ráútni, majd emeljük le a nagy domború alátétet (bb), a papíralátétet (bc), és emeljük le a korongokat (bd). Megjegyzés: A köszörűgép jobb oldalán található anyacsavar szabványos jobbmennettel rendelkezik (ha le akarjuk szerelni, az óramutatók mozgásával ellentétes irányban forgassuk). A köszörűgép bal oldalán található anyacsavar szabványos balmenettel rendelkezik (ha le akarjuk szerelni, az óramutatók mozgásával megegyező irányban forgassuk). A felszerelést ugyanilyen eljárással szereljük fel, ügyeljünk hogy a két domború alátét helyesen legyen elhelyezve, ellenőrizzük a papíralátétet (bc és be), ha ez megsérült, helyettesítsük ezt új papíralátéttel. Fogjuk meg a korongot és erősen húzzuk meg az anyacsavart, de ne húzzuk túl.

Megjegyzés: a peremeket csak eredeti alkatrészekkel helyettesítsük.

Figyelmeztetés : Az anyacsavar túlhúzása a csiszolókorong elpattanásához vezethet.

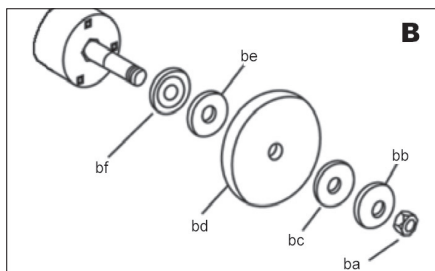

A szikrafogó szerelése és beállítása (C)

A köszörű üveg szikravédővel van ellátva, amely védi a kezünket és arcunkat a megmunkált tárgyból lerepülő szikráktól. Ezért soha ne dolgozzon szikrafogó nélkül. A szikrafogó helyzetét a köszörűkorong kopásának megfelelően gyakran be kell állítani.

A szikrafogót (4) a védőburkolathoz (3) csavar segítségével erősítse hozzá.

Állítsa be a köszörűkorong (2) és a szikrafogó (4) közti legkisebb távolságot, ami nem lehet több 2 mm-nél.

Húzza meg szikrafogó csavarját.

Az átlátszó lapot (5) hajtsa le.

Húzza meg az anyát.

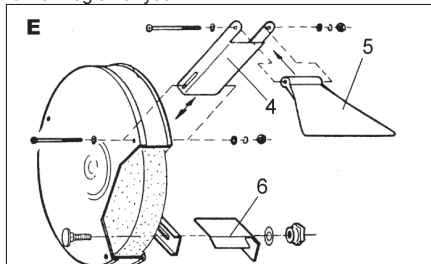

A munkadarab megtámasztó beállítása (D)

A köszörű fel van szerelve munkadarab-támasztékkal. A támasz helyzetét a köszörűkorong kopásának megfelelően gyakran be kell állítani.

Lazítsa meg a beállító csavart. Állítsa be a munkadarab megtámasztó (6) és a köszörűkorong (2) közötti lehető legkisebb távolságot, ami nem lehet 2 mm-nél több. Végül húzza meg a beállító csavart.

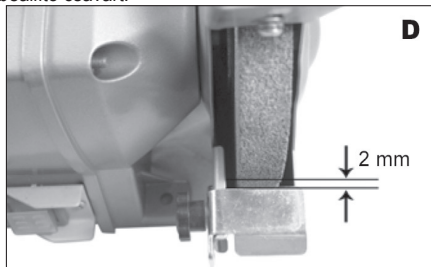

Szárzköszörülés

A szárzköszörülés durva köszörülési munkákhoz használható.

A köszörült munkadarabot a köszörülés közben mártsa gyakran hűtőfolyadékba.

A köszörűkorong kopása miatt gyakran ellenőrizze le a munkadarab támasz és a szikrafogó helyzetét, szükség esetén állítsa be.

A köszörűgép be- és kikapcsolása

A köszörűgép bekapcsoláshoz kapcsolja a hálózati kapcsolót (1) 'I' helyzetbe.

A köszörűgép kikapcsoláshoz kapcsolja a hálózati kapcsolót (1) '0' helyzetbe.

Működtetési útmutatók a fűrészhazsználáshoz

A köszörűgépünk szerszámok élesítésére, mint például fűrők, vésők, esztergakések élesítésére, a szerszámok élének egyengetésére szolgál, nem felel meg nehéz munkák végzésére. Hazai, könnyű hobbi-munkákra van tervezve.

A durva köszörülésre általában a durvább csiszolókorongot használjuk, tehát ha nagyobb mennyiségű anyagot kívánunk eltávolítani. A finomabb felület elérésére a közepesen durva csiszolókorongot használjuk. Ha a köszörűgépet lágyabb fémekre használjuk, mint például alumíniumra, a csiszolókorong gyorsan berakódik és ki kell cserélni. A köszörűgépet hagyjuk megerőltetés nélkül dolgozni, ne erőltessük, és ne nyomjuk túlzottan a szerszámot. A munkadarab megtámasztására és vezetésére igyekezzünk használni a kés támasztékát. Ne használjuk csiszolásra a korongok oldalát, mivel a túlzott nyomás a korong oldalára a korong széttörését okozhatja.

A meghibásodások elhárítása

Bár az új kéttárcsás köszörűgép nagyon egyszerű, ha az üzemelése során probléma adódik, ellenőrizzük a következőket:

1. A köszörűgép nem indul: Ellenőrizzük, csatlakoztatva van-e az elektromos hálózatra, ellenőrizzük a hálózati csatlakozóban van-e feszültség, ellenőrizzük a csatlakozó érintkezőit, esetleg ezeket húzzuk be, ellenőrizzük a biztosítókat, ezt esetleg cseréljük le megfelelő tulajdonságú biztosítókkal.
2. A korong remeg, vagy rezeg: Ellenőrizzük a biztosító anyacsavar rögzítését. Ellenőrizzük a korong rendes elhelyezését a tengelyen és a rögzítő alátétlen. Ha a korongra túl nagy erővel hatottunk, vagy a korong „beszorult”, ez megsérülhet és remegést okozhat. Ha akármilyen sérülést tapasztalunk a korongon, ezt ne használjuk, hanem cseréljük le újra.
3. A korong érdes felülete hagy maga után: A túl erős nyomás a korongra ennek felületi sérülését okozhatja. Ha alumíniummal, vagy egyéb lágy fémmel dolgozunk, a korong gyorsan berakódhat és nem köszörül elégségesen. Ezen az asztali köszörűgépen nincs olyan alkatrész, amelyet a felhasználó javíthatna.

TISZTÍTÁS ÉS KARBANTARTÁS

! Tisztítás, karbantartás előtt áramtalanítani. A csiszológép nem igényel semmilyen különleges karbantartást. A tisztítását ne végezze hegyes, éles, durva anyaggal. **Tárolás, ha huzamosabb ideig nem használja** A szerszámokat ne tárolja olyan helységben ahol magas hőmérsékletnek vannak kitéve. Ha lehetséges, a berendezéseket állandó hőmérsékletű és páratartalmú helyen tartsuk.

TEHNIKAI ADATOK

Bemenő feszültség

230 V

Bemenő fordulatszám	50 Hz
Bemenő teljesítmény	150 W S2 30 min
Üresjárat fordulatszám	2950 min ⁻¹
Köszörűkorong átmérője	Ø150mm
Köszörűkorong belső átmérője:	Ø12,7 mm
A köszörűkorong maximális vastagsága	16 mm
Súly	5 kg
A védelem osztálya	I.

EN 60745 szerint mért hangnyomásszint :

LpA (hangnyomás)	72,1 dB (A)	KpA=3
LWA (hangteljesítmény)	83,1 dB (A)	KwA=3

Tegye meg a megfelelő intézkedéseket hallása megőrzése érdekében !

Ha az akusztikus nyomás meghaladja a 80 dB (A) szintet, mindig használjon fülvédőt

EN 60745 szerint mért effektív gyorsulás

<2,5 m/s² K=1,5

! FIGYELMEZTETÉS: Az el. kézi szerszám aktuális használatakor a vibráció kibocsátásának értéke elteríhet a deklarált értéktől attól függően, hogy milyen módon van a szerszám használva a következő feltételek szerint:

Az el. szerszám használatának módja és a vágandó vagy fúrandó munkaanyag fajtája. A szerszám állapota és karbantartásának módja. A használandó tartozék helyes megválasztása s megfelelő állapot és élesség bebiztosítása. A markolat fogásának szilárdsága, antivibrációs berendezés használata. Az el. szerszám megfelelő használata a számára tervezett célra és a gyártó utasítása szerinti munkamenet betartása. Ha ez a szerszám nem megfelelően van használva, kéz-váll bizsergés szindrómáját válthatja ki.

! FIGYELMEZTETÉS: A pontosítás céljából figyelembe kell venni a vibráció hatásának szintjét konkrét használati feltételeknél az üzemelési folyamat minden részében, mint amilyen az időtartam, ha az el. szerszám az üzemelési időtartamon kívül kikapcsolt és ha üresen fut a gép vagyis nem végez munkát. Ez jelentősen csökkentheti az expozíció szintjét a egész munka folyamat alatt.

Minimalizálja a rezgés befolyásolás kockázatát, használjon éles vésőt, fűrőt és kést.

A szerszám fenntartása ezen utasításokkal összhangban történjen és biztosítsa az alapos kenést (ha megkövetelik).

A szerszám rendszeres használatakor investáljon antivibrációs tartozékba.

A szerszámot ne használja alacsonyabb mint 10°C hőmérsékletnél.

A munkáját úgy tervezze meg, hogy a magas rezgést produkáló el. szerszámmal való munkát több napra bontsa fel.

A változtatás jogát fenntartjuk!

KÖRNYEZETVÉDELEM

HULLADÉKKEZELÉS



Az elektromos szerszámot, annak tartozékait és csomagolását, kérjük, adja át a környezetet nem károsító újrahasznosításra.

Az elektromos szerszámot ne dobja a háztartási hulladékba!

Az elektromos és elektronikus berendezések hulladékairól szóló WEEE európai irányelv ((2012/19/EU) és annak nemzeti törvényekbe való átültetése szerint a használhatatlan elektromos szerszámokat adja le hasonló eszköz vásárlásakor az eladónál, vagy az elektromos szerszámok gyűjtésére és megsemmisítésére kialakított hulladékgyűjtők valamelyikében. Az így leadott elektromos eszközök az összegyűjtés, ill. szétszerelés után átadásra kerülnek a környezetet nem károsító újrahasznosításra.

GARANCIA

A garancia-feltételek részletezése a garancialevélben található.

A gyártás időpontja

A gyártás időpontja kiolvasható a termék címkéjén található gyártási számból.

A sorozatszám formátuma

ORD-YY-MM-SERI ahol az ORD a rendelési szám, YY a termelés éve, MM a gyártási hónap, a SERI a termék sorozatszáma.

SPLOŠNA VARNOSTNA NAVODILA

Ta varnostna navodila natančno preberete, pomnenje in ohraniti

OPAZORILLO: Pri uporabi električnih strojev in električnih naprav je zaradi zaščite pred poškodbami in nevarnostjo nastanka požara obvezno potrebno upoštevati ta varnostna navodila. Z izrazom "električna naprava" so v vseh spodaj navedenih navodilih mišljene tako električne naprave, ki se napajajo iz omrežja (preko napajalnega kabla) kot tudi naprave, ki se napajajo preko baterij (brez napajalnega kabla). Shranite vsa opozorila in navodila za naslednjo uporabo.

1. Delovno okolje

a) Poskrbite za čist in dobro osvetljen delovni prostor. Nered in senčni deli na delovni površini so lahko vzrok za poškodbe. Pospravite naprave, ki jih trenutno ne uporabljate.

b) Ne uporabljajte električne naprave v okolju, ki je nevarno za nastanek požara ali eksplozije, to pomeni v prostorih, kjer so prisotne vnetljive tekočine, plini ali prah. V električni napravi prihaja na komutatorju do iskrenja, kar lahko povzroči, da se vnamejo prah ali hlapi.

c) Pri uporabi električne naprave omejite vstop v delovni prostor nepooblaščenim osebam, zlasti otrokom! Če ste izpostavljeni motnjam, lahko izgubite nadzor nad izvajano dejavnostjo. V nobenem primeru ne puščajte električne naprave brez nadzora. Preprečite živalim dostop do naprave.

2. Električna varnost

a) Vtičak električne naprave mora odgovarjati mrežni vtičnici. Vtičaka nikoli ne popravljatesa. Za napravo, ki ima na vtičaku zaščitni kontakt, nikoli ne uporabljajte razdelilce ali drugih adapterjev. Nepoškodovan vtičak in primerna vtičnica omejitava nevarnost poškodbe pri udaru električnega toka. Poškodovani ali zapleteni napajalni kabl povečujeta nevarnost poškodbe pri udaru električnega toka. Če je mrežni kabel poškodovan, ga je obvezno potrebno nadomestiti s novim mrežnim kablom, ki ga lahko dobite v pooblaščenem servisnem centru ali pri dobavitelju.

b) Izogibajte se stiku telesa z omejenimi predmeti, kot so npr. cevne instalacije, naprave centralnega ogrevanja, štedilniki in hladilniki. Nevarnost poškodbe pri udaru električnega toka je večja, če je vaše telo povezano z zemljo.

c) Ne izpostavljajte električne naprave dežju, vlagi ali mokroti. Električne naprave se

nikoli ne dotikajte z mokrimi rokami. Električne naprave nikoli ne umivajte pod tekočo vodo, niti je nikoli ne potopite v vodo.

d) Napajalnega kabla ne uporabljajte za namene, za katere ni bil namenjen. Električne naprave nikoli ne nosite in ne vlecite za napajalni kabel. Vtičaka nikoli ne vlecite iz vtičnice za kabel. Preprečite mehanske poškodbe električnih kablov, povzročene z ostrimi ali vročimi predmeti.

e) El. naprava je bila izdelava izključno za napajanje z izmeničnim el. tokom. Vedno preverite, če električna napetost odgovarja podatku, navedenemu na tipski nalepki naprave.

f) Nikoli ne delajte z napravo, ki ima poškodovan el. kabel ali vtičak, ali z napravo,

ki je padla na tla ali je na kakršen koli način poškodovana.

g) Pri uporabi podaljška vedno preverite, če njegovi tehnični parametri odgovarjajo podatkom, navedenim na tipski nalepki naprave. V primeru, da električno napravo uporabljate zunaj, uporabljajte kabel, primeren za zunanjo uporabo. Pri uporabi kolnatega podaljška, je kabel potrebno razviti, da ne bi prišlo do pregretja.

h) Če električno napravo uporabljate v vlažnih prostorih ali zunaj, jo je dovoljeno uporabljati izključno, če je priklopljena na el. krogotok s FID zaščitnim stikalom s30 mA. Uporaba el. krogotoka s FID zaščitnim stikalom zmanjšuje tveganje poškodbe zaradi udara električne energije.

i) Ročno el. napravo držite izključno za izolirane površine, namenjene opreju; pri delovanju namreč lahko pride do kontakta rezalnega ali vrtnalnega dela s skritim vodnikom ali napajalnim kablom.

3. Varnost oseb

a) Pri uporabi električne naprave bodite osredotočeni, namenite maksimalno pozornost dejavnosti, ki jo izvajate. Osredotočite se na delo. Ne uporabljajte električne naprave če ste utrujeni, ali če ste pod vplivom drog, alkohola ali zdravil. Tudi trenutne nepozornosti pri uporabi električnega orodja lahko privede do resne poškodbe oseb. Pri delu z električnim orodjem ne vozite, ne pijte in ne kadite.

b) Uporabljajte zaščitne pripomočke. Vedno uporabljajte zaščito za vid. Uporabljajte zaščitna sredstva, ki odgovarjajo tipu dela, ki ga izvajate. Zaščitni pripomočki, npr. dihalni aparat, zaščitna obutev s zaščito proti drsenju, naglavno pokrivalo ali zaščita za sluh, ki jih uporabljate v skladu s pogoji dela, znižujejo možnost poškodb.

c) Izogibajte se nenamernemu vklopljanju naprave. Naprave, ki je priključena na električno omrežje, ne prenašajte s prstom na stikalo ali na zaganjaku. Pred prikloпом na električno omrežje se prepričajte, da sta stikalo ali zaganjaku v položaju "izključeno". Prenajanje naprave s prstom na stikalo ali vklopljanje vtičaka v vtičnico z vključenim stikalom lahko povzroči resne poškodbe.

d) Pred vklopom naprave odstranite vse pripomočke na vrtiljnih delih naprave. Pripomočki, ki ostanejo pritrjeni na vrtiljki del električne naprave, lahko povzročijo telesne poškodbe.

e) Ohranjajte stabilno držo in ravnotežje. Delajte samo tam, do koder lahko varno sežete. Nikoli ne precejnjate lastnih zmoglosti. Električne naprave ne uporabljajte, če ste utrujeni.

f) Obledite se delu primerno. Uporabljajte delovno obleko. Ne nosite oblačil

za drugi čas ali nakita. Bodite pozorni na to, da vaši lasje, obleka, rokavica ali prsti del vašega telesa ne pride preblizu vrtiljkih ali vročih delov el. naprave.

g) Priključite sistem na sesanje prahu. Če ima naprava možnost priključitve na sistem za lovljenje ali sesanje prahu, ga redno uporabljajte. Uporaba teh sistemov lahko omeji nevarnosti, ki jih lahko povzroči prah.

h) Obdelovanec čvrsto pričvrstite. Za pričvrstitev kosa, ki ga boste obdelovali, uporabite mizarsko spono ali prirež.

i) Električne naprave ne uporabljajte, če ste pod vplivom alkohola, drog, zdravil ali drugih psihotropnih snovi.

j) Ta naprava ni namenjena v uporabo osebam (vključno z otroki) z znižanimi fizičnimi, čutnimi ali mentalnimi sposobnostmi ali s pomanjkanjem izkušenj in znanja, razen če so pod nadzorom ali po končanem delu el. naprave vedno izklopite iz el. omrežja! Nikoli ne delajte z el. napravo, če je na kakršenkoli način poškodovana.

k) V primeru, da naprava začne oddajati neobičajen zvok ali vonj, takoj prenehajte z delom.

c) El. naprave ne preobremenjujte. Električna naprava bo delovala bolje in bolj varno, če jo boste uporabljali na obratih, za kakršne je bila predvidena. Uporabljajte brezhibno napravo, ki je namenjena dani dejavnosti. Brezhibna naprava bo opravljala delo, za kakršno je bila sestavljena, bolje in bolj varno.

d) Ne uporabljajte električne naprave, ki je ni mogoče varno vklopiti in izklopiti z nadzornim stikalom. Uporaba takšne naprave je nevarna. Stikalo v okvari mora popraviti pooblaščen servisler.

e) Napravo izklopite iz vira električne energije preden začnete s prilagajanjem, zamenjavo dodatnih delov ali z vzdrževanjem. To opozorilo omejuje nevarnost naključnega vklopa.

f) Električno napravo, ki je ne uporabljate, očistite in shranite tako, da ne bo na dosegu otrok in oseb, ki jim dostop ni dovoljen. Električna naprava v rokah nezkušenih uporabnikov je lahko nevarna. Električno napravo shranjujte na suhem in varnem mestu.

g) Električno napravo vzdržujte v dobrem stanju. Redno pregledujte prilagoditve premičnih delov in njihovo premičnost. Preverjajte, če ni morda prišlo do poškodbe zaščitnih pokrovov ali drugih delov, ki bi lahko ogrozili varno delovanje električne naprave. Če je naprava poškodovana, jo pred naslednjo uporabo oddajte v popravilo. Slabo vzdrževane električne naprave povzročijo veliko poškodb.

h) Rezalne dele vzdržujte ostre in čiste. Pravilno vzdrževani in naostreni deli olajšajo delo, omejujejo nevarnost poškodb, delo z njimi pa je lažje kontrolirati. Uporaba pripomočkov, ki niso navedeni v navodilih za uporabo, lahko poškodujejo napravo ali povzročijo telesne poškodbe.

i) Električno napravo, pripomočke, delovne stroje, itd. uporabljajte v skladu s temi navodili in na način, ki je predpisan za konkretno električno napravo, in sicer glede na dane delovne pogoje in vrsto izvajanega dela. Uporaba naprave za namene, ki ne odgovarjajo namenu naprave, lahko privede do nevarnih situacij.

5. Uporaba baterije

a) Pred vstavljanjem baterije se prepričajte, da je stikalo za izklop v položaju "0" - izključljeno".

Vstavljanje baterije v napravo v delovanju lahko povzroči nevarne situacije.

b) Za polnjenje baterije uporabljajte izključno polnilnico, ki jih je predpisal proizvajalec. Uporaba polnilnika za drugi tip baterije lahko baterijo poškoduje in zaneti požar.

c) Uporabljajte izključno baterije, ki so namenjene določeni napravi. Uporaba drugih baterij lahko povzroči poškodbe ali zaneti požar.

d) Če baterija ni v uporabi, jo shranite ločeno od kovinskih predmetov kot so npr. spona, ključ, vijaki in drugi drobni kovinski predmeti, ki bi lahko povzročili prevod enega kontakta baterije z drugim. Kratak stik v bateriji lahko povzroči telesne poškodbe, opekline ali zaneti požar.

e) Z baterijo ravnanje varčno, v nasprotnem primeru lahko iz baterije izteče kemična snov. Izogibajte se kontaktu s to snovjo, če pa kljub temu pride do kontakta, si poškodovano mesto dobro operite pod tekočo vodo. Če pride kemična snov v oči, takoj poiščite zdravniško pomoč. Kemična snov iz baterije lahko povzroči resne poškodbe.

6. Servis

a) Delov naprave ne menjajte, popravil ne izvajajte sami, niti na kakršenkoli način ne posegajte v napravo. Popravilo naprave zaupajte pooblaščenim osebam.

b) Popravilo ali sprememba izdelka brez pooblastila našega podjetja ni dovoljeno (lahko povzroči telesno poškodbo ali materialno škodo uporabniku).

c) Električno napravo vedno predajte v popravilo na pooblaščen servis. Uporabljajte izključno originalne ali priporočene nadomestne dele. S tem zagotovite varnost tako sebe kot tudi vaši napravi.

DODATNA VARNOSTNA NAVODILA

! Neupoštevanje teh navodil lahko povzroči poškodbe.

! Kombiniran dvojni brusilnik ustreza veljavnim tehničnim predpisom in normativom.

! S kombiniranim dvojnim brusilnikom ne dovolite upravljalci otrokom. Živalim prepričajte dostop do naprave.

! Kombiniran dvojni brusilnik ne puščajte brez nadzora če so v bližini otroci.

! Pred vsakim čiščenjem, vzdrževanjem, v primeru težav med delom, ali v primeru da ste z delom

zaključili, morate brusilnik vedno odklopiti iz električnega omrežja!

! Med delom z brusilnikom ne jejte, ne pijte in ne kadite.

! Če je brusilnik vključen, pazite da vaši prsti, oblačila, lasje ali drugi deli telesa nebi prišli preblizu rotirajoči brusilni plošči.

! Nikoli ne delajte z brusilnikom, če je ta kakor koli poškodovan.

! Brusilnika nikoli ne nameščajte v bližino vnetljivih snovi.

! Z brusilnikom ne delajte v vlažnem okolju, ali na dežju.

! Če začne brusilnik proizvajati nenormalen zvok ali oddajati nenormalen vonj, z delom takoj

prekinite. Popravila izdelka lahko opravlja izključno šolano osebo, oz. pooblaščen servisni center.

! Pripomočki, ki niso priporočeni s strani proizvajalca, ali niso prodajani skupaj z izdelkom lahko povzročijo požar, kratek stik ali poškodbo.

! Sami ne izvajajte popravil, ne posegajte v notranjost naprave in ne menjajte delov naprave.

Popravilo izdelka lahko opravlja izključno šolano osebo oziroma pooblaščen servis.

! Vsaka nastavitve ali popravilo brusilnika, brez odobritve naše družbe, lahko povzroči poškodbo osebe ali naprave.

! Med brušenjem morate vedno nositi varnostna očala.

! Brusilnika ne vklaplajte brez nameščenega ščita.

! Obdelovanec se pri brušenju segreje na visoko temperaturo, nevarnost opeklin.

! Razdalja med lovilec isker in brusilno ploščo ne sme biti večja od 2 mm.

! Razdalja med opornikom obdelovanca in brusilno ploščo ne sme biti večja od 2 mm.

! Nikoli ne delajte s poškodovanimi ali počenimi brusilnimi ploščami. Počena brusilna plošča takoj zamenjajte. Počena brusilna plošča se lahko pri uporabi razleti na več delov ter povzroči telesno poškodbo.

! Če se je premer brusilne plošče zaradi obrabe zmanjšal na manj kot 100 mm, brusilno ploščo zamenjajte.

Uporabljajte zaščitna sredstva proti hrupu, prahu in vibracijam!!!

TA VARNOSTNA NAVODILA SHRANITE!!!

OPIS (A)

Kombinirani dvojni brusilnik je namenjen za brušenje nožev, dlet ter ostalih jeklenih rezalnih naprav za suho, fino ali mokro brušenje ostrih robov.

- 1 Stikalo za vklop
- 2 Suha brusilna plošča
- 3 Zaščitni pokrov
- 4 Lovilec isker
- 5 Prozorna zaščita pred iskrejem
- 6 Podpora obdelovanca
- 7 Nastavitveni vijak
- 8 Montažna odprtina

Piktogrami

Piktogrami navedeni na embalaži izdelka :

- a) Vhodna napetost
- b) Moč
- c) Število obratov v prostem teku
- d) Dimenzije brusilnih plošč

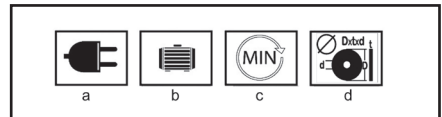

UPORABA IN DELOVANJE

Naprava ASIST je namenjena izključno za domačo ali hobi uporabo.

Proizvajalec in uvoznik ne priporočata uporabe naprave v ekstremnih pogojih ter pri visoki obremenitvi. Kakršnekoli dodatne zahteve so predmet dogovora med proizvajalcem in kupcem.

Preden brusilnik vključite, preverite, ali so vsi vijaki in matice čvrsto zategnjeni in ali se brusilne plošče lahko prosto vrtijo.

Za brušenje vedno uporabljajte prednje dele brusilnih plošč. Brusilnika nikoli ne preobremenjujte do te mere, da bi se ustavili.

Brusilnik ni namenjen daljšemu neprekinjenemu delovanju. Bodite pozorni na to, da se ne bi pregrel. Po 10 minutah delovanja ga pustite, da se ohladi na sobno temperaturo.

Montaža brusilnika

Brusilnik mora biti privit na delovno mizo. Pri montaži na jekleno mizo uporabite ustrezen amortizer, da omejite prenos vibracij.

Na delovni mizi si označite položaj 4 montažnih odprtin (8).

V vsako označeno mesto izvrtajte odprtino glede na premer in dolžino vijakov, ki jih boste uporabili.

Brusilnik čvrsto privijte.

Menjava brusilne plošče (B)

Če želite zamenjati brusilno ploščo, najprej izključite brusilnik od vira električne energije.

Potem odstranite držalo ščita, sprostite in odstranite

3 vijake, ki držijo zaščitni pokrov plošče. Odstranite pokrov.

Sprostite in odstranite dve varnostni matici brusilnika (ba). Za sprostitev matice boste morda potrebovali prijeti ploščo in z gumijastim kladivom močno udariti po matici, odstranite veliko izbočeno podložko (bb), papirnato podložko (bc) in snemite plošči (bd). Opomba: Matica na desni strani brusilnika ima standardiziran desni navoj (če jo želite sprostiti, jo vrtite v nasprotni smeri urinega kazalca). Matica na levi strani brusilnika ima standardiziran levi navoj (če jo želite sprostiti, jo vrtite v smeri urinega kazalca). Novi plošči namestite na enak način, pri čemer bodite pozorni, da sta obe izbočeni podložki pravilno obrnjeni, preverite papirnato podložko (bc in be). Če je poškodovana, jo zamenjajte z novo. Držite ploščo in trdno zategnite matico, vendar ne preveč.

Opomba: prirobnice menjajte le z originalnimi deli.

Opozorilo: če matico preveč zategnete, brusilna plošča lahko poči.

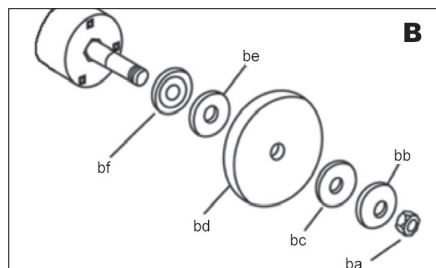

Namestitev in nastavev lovilca isker (C)

Manjša plošča je opremljena z lovilcem isker (4), ki ščiti vaše oči in roke pred iskrami, ki letijo od obdelovanca. Nikoli ne delajte brez nameščenega lovilca isker.

Položaj lovilca isker mora redno uravnavati, da se prilagodi obrabi brusilne plošče.

Lovilca isker (4) z vijakom pritrđite na pokrov brusilne plošče (3).

Nastavite razdaljo med lovilcem isker in brusilno ploščo (2) na najnižjo možno vrednost, največ na 2 mm.

Zategnite vijak lovilca isker.

Prozorno zaščitno pred iskenjem (5) prestavite naprej. Privijte matico.

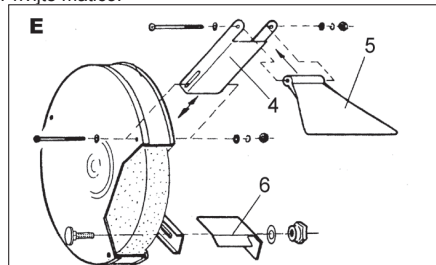

Nastavitev podpore obdelovanca (D)

Plošča je opremljena s podporo obdelovanca. Položaj podpore obdelovanca je potrebno redno nastavlјati, da se prilagodi obrabi brusilne plošče.

Sprostite vijak za uravnavanje.

Nastavite razdaljo med podporo obdelovanca (6) in brusilno ploščo (2) na najnižjo možno vrednost, največ na 2 mm. Na koncu privijte vijak za uravnavanje.

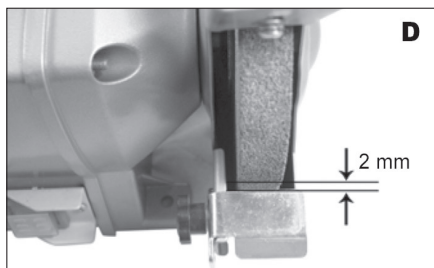

Suho brušenje

Suho brušenje je primerno za grobo brušenje.

Brušeno orodje pri brušenju redno ohlajujate s hladilno tekočino.

Varovalo brusilne plošče in podporo obvezno redno kontrolirajte, da preprečite prekomerno obrabo brusilne plošče.

Vklop in izklop brusilnika

Brusilnik vključite tako, da stikalo za vklop (1) premaknete v položaj "I".

Brusilnik izključite tako, da stikalo za vklop (1) premaknete v položaj "0".

Nasveti za delo

Brusilnik je primeren za ostrenje orodja, kot so na primer svedri, dleta, orodje za čelno struženje, npr. za odstranjevanje ostankov materiala z robov orodja; za odstranjevanje materialov, ni pa to naprava za težko delo. Načrtovana je bila predvsem za lažja domača in hobi opravila. Različne naloge brusilnika pomagata izpolnjevati dva tipa brusilnih plošč. Za bolj fino površino uporabljajte srednje hrapavo brusilno ploščo. Če brusilnik uporabljate za brušenje mehkih kovin, kot je na primer aluminij, se brusilna plošča hitro obrabi in jo je potrebno zamenjati. Vedno pustite, da brusilnik opravlja svoje delo, ne preobremenjujete ga, nad brusilno ploščo / rezilom ne ustvarjate prevelikega pritiska. Za podporo in vodenje robov se trudite uporabljati

podporo za nož. Ne brusite s stranskimi površinami brusilne plošče; prevelik pritisk na stranski del brusilne plošče lahko povzroči njeno poškodbo.

Odpravljanje okvar

Čeprav je vaš novi namizni brusilnik kar zadeva upravljanje zelo enostaven, v primeru težav preglejte naslednja navodila:

1. Brusilnika ne morete vključiti: Preverite, ali je priključen v električno omrežje; preverite s preizkuševalcem napetosti ali drugim podobnim instrumentom; preverite povezave v vtičnici; preverite inategnite sproščene povezave; preverite varovalko; če se vam zdi sumljiva, jo zamenjajte z novo varovalko z ustrežno močjo.

2. Brusilna plošča se trese ali vibrira: Preverite, ali je varovalna matica pritrjena. Preverite, ali je brusilna plošča na gredi in na pritrilni plošči pravilno nameščena. V primeru, da je uporabljen prevelik pritisk ali da se je brusilna plošča "zagozdila", se lahko poškoduje in povzroča vibracije. V primeru, da se pojavi kakršen koli znak poškodbe brusilne plošče, je ne uporabljajte, ampak jo odstranite in nadomestite z novo brusilno ploščo.

3. Brusilna plošča pušča hrapavo površino. Prevelik pritisk na brusilno ploščo lahko povzroči nepravilno obdelovanje površine. V primeru, da delate z aluminijem ali podobnimi mehkiimi zlitinami, se brusilna plošča precej lahko obrabi in tako ne brusi učinkovito.

Namizni brusilnik ne vsebuje nobenih delov, ki bi jih uporabnik lahko popravil sam. Če se pojavijo težave, predajte brusilnik pooblaščenemu servisnemu centru.

ČIŠČENJE IN VZDRŽEVANJE

! Pred čiščenjem in vzdrževanjem naprave vedno najprej izključite napajalni kabeliz vtičnice.

Naprava ne potrebuje nobenega dodatnega vzdrževanja

Nobenega dela naprave ne čistite s trdim, ostrim ali grobim predmetom.

Shranjevanje ob dolgotrajnejši neuporabi

Orodja ne shranjujte na mestu, kjer je temperatura visoka. V kolikor lahko, orodje shranjujte na mestu s stalno temperaturo in vlago.

TEHNIČNI PODATKI

Vhodna napetost	230-240 V
Vhodna frekvenca	50 Hz
Moč	150 W S2 30 min.
Št. obratov v prostem teku	2950 min ⁻¹
Premer brusilne plošče	Ø150mmx16x12,7 mm
Teža	5 kg
Razred zaščite	I.

Raven zvočnega tlaka merjenega po EN 60745:

LpA (zvočni tlak)	72,1 dB (A) KpA=3
LWA (glasnost)	83,1 dB (A) KwA=3

Poskrbite za ustrežno zaščito sluha!

Uporabljajte zaščito sluha, vedno ko zvočni tlak

presega raven

80 dB (A).

Tehtana dejanska vrednost pospeška, glede na EN 60745:

<2,5 m/s² K=1,5

Opozorilo: Vrednosti vibracij tekom dejanske uporabe ročnih električnih naprav se lahko razlikujejo od deklarirane vrednosti, odvisno od tega, kako se naprava uporablja in soodvisno od naslednjih dejavnikov: načina uporabe el. naprave in vrste rezanega ali vrtanega materiala, stanja naprave in postopkov njenega vzdrževanja, pravilnosti izbire uporabe dodatkov in zagotavljanja njihove ostrine in dobrega stanja, trdnosti pritrditve ročaja, uporabe anti-vibracijskih naprav, primernosti el. orodja za namene, za katere je bilo izdelano in upoštevanja delovnih procesov v skladu z navodili proizvajalca.

V primeru, da se to orodje uporablja nepravilno, lahko povzroči sindrom tresenja rok-ramen.

Opozorilo: Za natančno določitev je potrebno upoštevati raven treslajev v konkretnih pogojih uporabe v vseh načinih delovanja, kot je čas, kadar je ročno orodje, poleg obratovalnega časa izklopljeno ali je v teku mirovanja in takrat, kadar ne dela. To lahko znatno zmanjša nivo izpostavljenosti v celotnem ciklu delovanja. Minimalizirajte tveganje povzročanja treslajev, uporabljajte ostra dleta, vrtalnike in nože.

Orodje vzdržujte v skladu s temi navodili in zagotovite njegovo temeljito mazanje.

Pri redni uporabi naprave investirajte v opremo proti vibracijam.

Orodja ne uporabljajte pri temperaturah nižjih od 10 ° C.

Svoje delo, z el. orodji, ki proizvajajo visoke treslaje, načrtujte tako, da delo razdelite na več dni.

Zaradi varovanja okolja je elektronsko orodje, dodatno opremo in embalažo potrebno reciklirati.



Elektronskega orodjane odlagajte skupaj z gospodinjstskimi odpadki!

Skladno z evropsko uredbo WEEE (2012/19/EU) o starih električnih in elektronskih napravah in v skladu z njeno uporabo v nacionalni zakonodaji, mora biti elektronsko orodje, ki ni več v uporabi, vrnjeno na kraj nakupa ali na zbirno mesto, kije namenjeno za zbiranje in uničevanje elektronskih naprava. Na ta način se elektronske naprave zbirajo, razstavijo in reciklirajo na okolju prijazen način.

GARANCIJA

V priloženem materialu boste našli specifikacijo garancijskih pogojev.

DATUM PROIZVODNJE

Datum proizvodnje je vključen v serijsko številko na etiketi izdelka.

Serijska številka ima format ORD-YY-MM-SERI, kjer

je ORD številka naročila, YY je leto izdelave, MM je mesec proizvodnje, SERI je serijska številka izdelka.

UZUPEŁNIAJĄCA INSTRUKCJA BEZPIECZEŃSTWA

! Niestosowanie się do instrukcji zawartych w niniejszym podręczniku grozi wystąpieniem ryzyka urazu.

! Szlifierka dwutarczowa odpowiada obowiązującym przepisom i normom technicznym.

! Nie pozwalaj dzieciom operować szlifierką. Podejmij wszelkie kroki, aby uniemożliwić dostęp do urządzenia zwierzętom.

! Nie pozostawiaj szlifierki bez nadzoru jeżeli w pobliżu znajdują się dzieci.

! W przypadku jakichkolwiek problemów przy pracy, przed każdym czyszczeniem lub konserwacją oraz po ukończeniu pracy, zawsze odłącz szlifierkę od sieci elektrycznej!

! Przy pracy ze szlifierką nie jedz, nie pij i nie pal.

! Dbaj o to, aby twoje palce, odzież, włosy lub inne części twojego ciała nie znalazły się zbyt blisko obracających się ściernic, jeżeli szlifierka jest włączona.

! Nigdy nie pracuj ze szlifierką, jeżeli jest ona w jakikolwiek sposób uszkodzona.

! Nigdy nie umieszczaj szlifierki w sąsiedztwie sub-stancji palnych.

! Nie pracuj ze szlifierką w wilgotnych pomieszczeniach lub na zewnątrz po deszczu.

! Jeżeli przyrząd znacznie wydawać nienaturalny dźwięk lub zapach, natychmiast zakończ pracę. Napraw produktu może dokonywać jedynie wykwalifikowany personel.

! Użycie wyposażenia, które nie jest zalecane przez producenta lub nie jest sprzedawane razem z produktem, może

być przyczyną pożaru, zwarcia elektrycznego lub urazu.

! Nie wymieniaj sam części urządzenia, nie przeprowadzaj samodzielnych napraw, ani w żaden inny sposób nie ingeruj w konstrukcję urządzenia. Naprawy produktu może przeprowadzać jedynie wyszkolony personel, ew. autoryzowany serwis firmy.

! Każde ustawienie lub modyfikacja szlifierki bez upoważnienia naszej firmy może spowodować uraz lub szkodę użytkownika.

! Przy szlifowaniu zawsze noś okulary ochronne.

! Nigdy nie uruchamiaj szlifierki bez nasadzonej osłony na obu tarczach.

! Obrabiany przedmiot w trakcie szlifowania nagrzewa się do wysokiej temperatury, przez co powstaje niebezpieczeństwo poparzenia.

! Odległość między chwytaczem iskier a ściernicą nie może być większa niż 2 mm.

! Odległość między podporą obrabianego materiału a ściernicą nie może być większa niż 2 mm.

! Nigdy nie pracuj z uszkodzonymi lub pękniętymi ściernicami. Pęknięta ściernicę natychmiast

wymień. Pęknięta ściernica może się w trakcie użycia rozzerwać, rozbić na kawałki i spowodować bardzo poważne i zagrażające życiu urazy.

! Wymień ściernicę, jeżeli jej średnica zmniejszyła się z powodu zużycia do ok. 100mm Używaj środków ochronnych przeciwko hałasowi i wibracjom!!!

ZACHOWAJ NINIEJSZĄ INSTRUKCJĘ

BEZPIECZEŃSTWA !!!

OPIS (A)

Opisywana elektryczna szlifierka kombinowana dwutarczowa jest przeznaczona do szlifowania noży, dłut i innych stalowych przyrządów tnących do suchych delikatnych lub mokrych ostrych krawędzi.

1. Włacznik sieciowy
2. Ściernica na sucho
3. Osłona tarczy
4. Chwytacz iskier
5. Przezroczysta przesłona
6. Podpora obrabianego materiału
7. Śruba regulująca
8. Otwór montażowy

PIKTOGRAMY

Piktogramy zamieszczone na opakowaniu produktu:

- a) Wartości zasilania
- b) Pobór mocy
- c) Obroty bez obciążenia
- d) Rozmiary ściernic

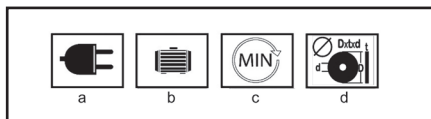

UŻYCIE I EKSPLOATACJA

Narzędzie ASIST jest przeznaczone jedynie do użycia domowego lub hobbystycznego.

Producent i dostawca nie zalecają używania tego narzędzia w warunkach ekstremalnych oraz przy wysokim obciążeniu.

Jakiegolwiek dodatkowe zastosowania muszą być przedmiotem porozumienia pomiędzy producentem a odbiorcą.

UŻYCIE I EKSPLOATACJA

Zanim włączysz szlifierkę skontroluj, czy wszystkie śruby i nakrętki są mocno dokręcone a ściernice mogą się swobodnie obracać.

Do szlifowania używaj zawsze przednich części ściernic. Szlifierki nigdy nie przeciążaj do tego stopnia, że się zatrzyma.

Szlifierka nie jest przeznaczona do dłuższej nieprzerwanej eksploatacji. Dbaj o to, aby się nie przegrzała. Po 10 minutach używania pozwól jej ostygnąć do temperatury pokojowej.

Montaż szlifierki

Szlifierka musi być przykręcona do stołu roboczego. Przy montażu do stalowego stołu, użyj odpowiedniej podkładki redukującej przenoszenie drgań.

Na stole roboczym zaznacz położenie 4 otworów montażowych (8).

W każdym oznaczonym miejscu wywierć otwór zgod-

nie z długością i średnicą użytych śrub.
Mocno przykręć szlifierkę

Wymiana ściernicy (B)

Jeżeli chcesz wymienić ściernicę, najpierw odłącz szlifierkę od sieci energii elektrycznej.

Następnie odmontuj uchwyt tabliczki ochronnej, poluzuj i usuń 3 śruby, które przytrzymują na miejscu osłonę ochronną tarczy. Usuń osłonę.

Poluzuj i zdejmij dwie nakrętki zabezpieczające tarczę (ba). Możliwe, że w celu poluzowania nakrętki konieczne będzie przytrzymanie tarczy i mocne uderzenie w nakrętkę gumowym młotkiem - podłóż pod spód dużą, wypukłą podkładkę (bb), papierową podkładkę (bc) i zdejmij tarczę (bd). Adnotacja: nakrętka po prawej stronie szlifierki ma znormalizowany, prawoskrętny gwint (jeżeli chcesz ją odkręcić, kręć w kierunku przeciwnym do ruchu wskazówek zegara). Nakrętka po lewej stronie szlifierki ma lewoskrętny gwint (jeżeli chcesz ją odkręcić, kręć zgodnie z ruchem wskazówek zegara). Nowe tarcze zamontuj w podobny sposób, przy czym uważaj na to, aby obie wypukłe podkładki były prawidłowo obrócone. Skontroluj papierową podkładkę (bc i be). Jeżeli jest uszkodzona, zastąp ją nową papierową podkładką. Przytrzymaj tarczę i mocno dokręć nakrętkę - jednak nie za mocno.

Adnotacja: kołnierze wymieniaj tylko na oryginalne części.

Ostrzeżenie: zbytne dokręcenie może spowodować pęknięcie ściernicy.

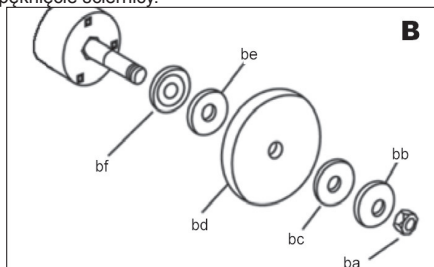

Montaż i ustawienia chwytacza iskier (C)

tarcza jest wyposażona w chwytacz iskier (4), który chroni twoje oczy i ręce przed iskrami odlatującymi od obrabianego materiału. Nigdy nie pracuj z piłą bez nałożonego chwytacza iskier.

Pozycja chwytacza iskier musi być regularnie ustawiana, aby była dostosowana do zużycia ściernicy.

Chwytacz iskier (4) przymocuj do obudowy tarczy (3) przy pomocy śrub.

Ustaw odległość pomiędzy chwytaczem iskier a ściernicą (2) na najniższą możliwą wartość - najwyżej na 2 mm.

Dokręć śrubę chwytacza iskier.

Przesuń przezroczystą przesłonę (5) do przodu.

Dokręć nakrętkę.

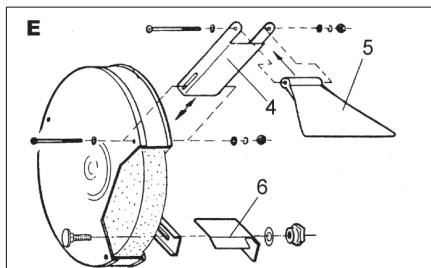

Ustawienia podpory obrabianego materiału (D)

Mniejsza tarcza jest wyposażona w podporę obrabianego materiału. Położenie podpory obrabianego materiału musi być nastawiane regularnie, aby było dostosowane do zużycia ściernicy.

Poluzuj śruby regulujące.

Ustaw odległość pomiędzy podporą materiału (6) a ściernicą (2) na najniższą możliwą wartość - najwyżej na 2 mm. Na koniec dokręć śrubę regulującą..

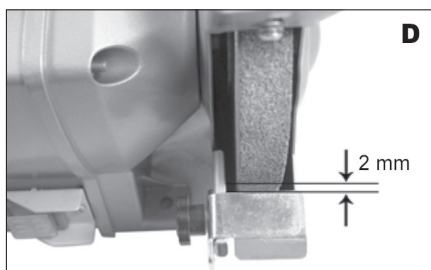

Szlifowanie na sucho

Szlifowanie na sucho jest odpowiednie do szlifowania zgrubnego.

Szlifowane przyrządy w trakcie szlifowania regularnie ochładzaj cieczą chłodzącą.

Należy regularnie kontrolować osłonę tarczy i podpory, aby zapobiec nadmiernemu zużyciu tarczy.

Jak włączyć i wyłączyć szlifierkę

Szlifierkę włączysz poprzez przełączenie włącznika (1) na pozycję „1”.

Szlifierkę wyłączysz poprzez przełączenie włącznika (1) na pozycję „0”.

Wskazówki związane z pracą

Tvoja szlifierka jest odpowiednia do ostrzenia

przyrządów, jak na przykład wiertła, dłuta, przyrządy do toczenia poprzecznego, np. do usuwania resztek materiału z krawędzi przyrządów, do usuwania materiału. Nie jest to jednak przyrząd do wykonywania ciężkiej pracy. Jest zaprojektowany przede wszystkim do lekkiego domowego i

hobbystycznego użytkowania. Dwa różne typy tarcz umożliwiają szlifierce wykonywanie wielu zadań. W większości przypadków używaj szorstkiej tarczy do szlifowania zgrubnego, tzn. do usuwania większej ilości materiału. W celu wytworzenia delikatniejszej powierzchni użyj średnio szorstkiej ściernicy. Jeżeli szlifierka jest używana do szlifowania miękkich metali, jak np. aluminium, tarcza szybko się zanieczyści i będzie ją trzeba wymienić. Zawsze pozwalaj wykonywać tarczy swoją pracę, nie przeciążaj jej, nie wytwarzaj na tarczę / przyrząd tnący nadmierne nacisku. W celu podparcia i kierowania, staraj się używać podpory noży. Nie szlifuj używając bocznych powierzchni ściernicy, ponieważ nadmierne ciśnienie na boczną stronę tarczy może spowodować jej uszkodzenie.

Usuwanie awarii

Pomimo tego, że twoja nowa szlifierka stołowa jest prosta w obsłudze, jeżeli wystąpią problemy, skontroluj szlifierkę następująco:

1. Szlifierka się nie uruchamia. Sprawdź, czy jest podpięta do sieci elektrycznej; sprawdź badaczem lub innym urządzeniem elektrycznym; skontroluj złącza w kontakcie; skontroluj i dokręć poluzowane złącza; sprawdź bezpiecznik; w przypadku podejrzenia, zastąp ją nową o odpowiedniej mocy.
2. Tarcza trzęsie się lub wibruje: skontroluj, czy jest dokręcona nakrętka zabezpieczająca. Sprawdź, czy tarcza jest poprawnie nałożona na wałek i na podkładkę utwalającą. Jeżeli jest użyte nadmierne ciśnienie lub tarcza się „zacięła”, może się ona uszkodzić i wywołać wibracje. Jak tylko pojawi się jakikolwiek symptom uszkodzenia tarczy, nie używaj jej, tylko zdemontuj i zastąp nową.
3. Tarcza pozostawia chropowatą powierzchnię. Zbyt duży nacisk na tarczę może powodować nieprawidłową obróbkę powierzchni. Jeżeli pracujesz z aluminium lub podobnymi miękkimi stopami, tarcza bardzo szybko zanieczyści się i nie będzie szlifować efektywnie.

W tej szlifierce stołowej nie ma żadnych części, które użytkownik mógłby naprawiać samodzielnie. W przypadku problemów zanieś szlifierkę do autoryzowanego serwisu.

CZYSZCZENIE I KONSERWACJA

! Przed czyszczeniem i konserwacją zawsze wyjmuj kabel zasilający narzędzia z kontaktu.

Narzędzie nie wymaga żadnej szczególnej konserwacji.

Nigdy nie czyść żadnej części narzędzia twardym, ostrym lub szorstkim przedmiotem.

Przechowywanie w spoczynku w dłuższym okresie czasu

Narzędzia nie należy przechowywać w miejscu, w którym występuje wysoka temperatura.

O ile jest to możliwe, przechowuj urządzenie w miejscu o stałej temperaturze i ze stałą wilgotnością.

DANE TECHNICZNE

Napięcie wejściowe	230 V
Częstotliwość wejściowa	50 Hz
Pobór mocy	150 W S2 30 min.
Obroty bez obciążenia	2950 min-1
Wewnętrzna średnica ściernicy	Ø150x12,7x16mm
Masa	5 kg
Klasa zabezpieczenia	I.

Poziom ciśnienia akustycznego mierzony na podstawie EN 60745:

LpA (ciśnienie akustyczne)	72,1 dB (A)KpA=3
LWA (moc akustyczna)	83,1 dB (A)KwA=3

Podejmij odpowiednie kroki w celu ochrony słuchu!

Używaj środków chroniących słuch zawsze, kiedy ciśnienie akustyczne przekroczy poziom 80 dB (A). Efektywna ważona wartość przyspieszenia na podstawie EN 60745: <2,5 m/s² K=1,5

Opozorilo: Vrednost vibracij med uporabo električne ročne naprave se lahko razlikuje od deklarirane vrednosti glede na način, na katerega se naprava uporablja ter glede na naslednje okoliščine: način uporabe el. naprave in vrsto delatnega ali vrtnega materiala, stanje naprave in način vzdrževanja, pravilnost izbire uporabljane dodatne uporabe ter zagotovitev njene ostrine in dobrega stanja, moč oprijema ročaja, uporaba protivibracijskih naprav, primernost uporabe el. naprave za namen, za katerega je bila načrtovana ter upoštevanje delovnih postopkov v skladu z zahtevami proizvajalca. V primeru, da naprava ni uporabljena pravilno, lahko pripelje do sindroma tresoče roke ali ramena.

Opozorilo: Za podrobnosti je potrebno vzeti v obzir raven pojavljanja vibracij v konkretnih pogojih uporabe v vseh delovnih režimih, kot je na primer čas, ko je ročno orodje poleg časa delovanja tudi izključeno in ko je v prostem teku in takrat ne opravlja dela. To lahko občutno zniža raven izpostavljanja tekom celotnega delovnega cikla. Zmanjšajte tveganje vpliva tresljajev in uporabljajte, uporabljajte ostra dleta, svedre in nože. Napravo vzdržujte v skladu s temi navodili ter zagotovite, da bo naprava temeljito mazana. Pri redni uporabi naprave investirajte v antivibracijske naprave. Naprave ne uporabljajte pri temperaturi, nižji od 10°C. Svoje delo načrtujte tako, da boste delo z el. napravo, ki proizvaja visoko tresenje, razdelili na več dni. Pridržujemo si pravico do sprememb.

OCHRONA ŚRODOWISKA NATURALNEGO PRZETWARZANIE ODPADÓW



Narzędzia elektryczne, osprzęt i opakowania powinny zostać przekazane do odzysku odpadów, które nie zagrażają środowisku naturalnemu.

Nie wyrzucaj narzędzi elektrycznych do domowych odpadów!

Zgodnie z dyrektywą europejską WEEE (2012/19/EU) o starych urządzeniach elektrycznych i elektronicznych i jej realizacji w krajowych prawodawstwach, nieużyteczne elektronarzędzie musi zostać oddane do miejsca zakupu podobnego narzędzia lub w dostępnych miejscach zbierających i likwidujących elektronarzędzia. W ten sposób dostarczone narzędzia elektryczne, zostaną zgromadzone, rozebrane i przekazane do odzysku odpadów, który nie zagraża środowisku naturalnemu.

GWARANCJA

W dołączonym materiale znajdziesz specyfikację warunków gwarancyjnych.

Data produkcji

Data produkcji jest włączana do numeru seryjnego na etykiecie produktu.

Numer seryjny ma format ORD-YY-MM-SERI, gdzie ORD to numer zamówienia, YY to rok produkcji, MM to miesiąc produkcji, SERI to numer seryjny produktu.

ALLGEMEINE SICHERHEITSHINWEISE

Lesen Sie diese Sicherheitsvorschriften eingehend durch, behalten sie im Gedächtnis und aufbewahren sie.

HINWEIS: Beachten Sie beim Umgang mit elektrischen Maschinen und Elektrowerkzeugen die folgenden Sicherheitshinweise zum Schutz vor Stromschlägen, Personenschäden und Brandgefahr. Der Begriff "Elektrowerkzeug" wird in allen folgenden Anweisungen verwendet und bezeichnet sowohl Elektrowerkzeuge (mit Netzkabel) als auch batteriebetriebene Werkzeuge (ohne Netzkabel).

Bewahren Sie alle Verwarnungen und Hinweise für künftigen Gebrauch

1. Arbeitsumfeld

a) Halten Sie den Arbeitsbereich im sauberen Zustand aufrecht und achten Sie auf ausreichende Beleuchtung. Unordnung und dunkle Ecken auf dem Arbeitsplatz sind häufige Unfallquellen. Räumen Sie das Werkzeug auf, das Sie gerade nicht nutzen.

b) Verwenden Sie keine Elektrowerkzeuge in einer Umgebung, in der Brand- oder Explosionsgefahr besteht, d.h. dort, wo sich brennbare Flüssigkeiten, Gase oder Staub befinden. Das Elektrowerkzeug erzeugt einen Funkenneffekt am Kommutator, der zur Staub- oder Dampfentzündung führen kann.

c) Bei der Verwendung von elektrischen Werkzeugen verhindern Sie, dass Unbefugte, insbesondere Kinder, auf den Arbeitsbereich zugreifen können! Wenn Sie gestört sind, können Sie die Kontrolle über die durchgeführte Tätigkeit verlieren. Lassen Sie auf keinen Fall das Elektrowerkzeug ohne Aufsicht. Verhindern Sie den Tieren den Zugang zu Elektroanlagen.

2. Elektrische Sicherheit

a) Die Gabel des Netzkabels am Elektrowerkzeug muss der Steckdose entsprechen. Ändern Sie niemals die Gabel zum Werkzeug, das auf der Gabel des Netzkabels einen Erdungsstift hat, verwenden Sie keine Gabelungen oder sonstige Adapter. Unbeschädigte Gabeln und entsprechende Steckdosen reduzieren die Gefahr des Stromschlags. Beschädigte oder verschlaufene Versorgungs-kabel erhöhen die Unfallgefahr des Stromschlags. Ein beschädigtes Netzkabel ist gegen ein neues zu ersetzen, das im autorisierten Service oder beim Importeur erhältlich ist.

b) Vermeiden Sie den Körperkontakt mit den geerdeten Gegenständen, wie z. B. Rohrleitungen, Körper der Zentralheizung, Herde und Kühlschränke. Stromschlag-Gefahr ist größer, wenn Sie auf dem Boden stehen.

c) Setzen Sie die Elektrowerkzeuge nicht dem Regen, der Feuchtigkeit oder Nässe aus. Berühren Sie die Elektrowerkzeuge niemals mit nassen Händen. Waschen Sie das Elektrowerkzeug niemals unter fließendem Wasser und tauchen Sie es nicht ins Wasser.

d) Verwenden Sie das Netzkabel zu keinem anderen, als dem vorgesehenen Zweck. Tragen und ziehen Sie das Elektrowerkzeug nie mit dem Netzkabel. Ziehen Sie die Gabel aus der Steckdose nicht mit dem Kabelzug aus. Vermeiden Sie mechanische Beschädigung der elektrischen Kabel durch scharfe oder heiße Gegenstände.

e) Das elektrische Werkzeug wurde ausschließlich für Wechselstrom hergestellt. Überprüfen Sie immer, ob die elektrische Spannung mit den Angaben auf dem Typenschild des Werkzeugs übereinstimmt.

f) Arbeiten Sie niemals mit Werkzeug mit beschädigtem Kabel oder beschädigter Gabel, mit Werkzeug, das auf den Boden gefallen ist und ist wie auch immer beschädigt.

g) Überzeugen Sie sich, dass die technischen Parameter des Verlängerungskabels den Angaben auf den Werkzeug-Typenschild entsprechen. Wenn Sie das Werkzeug draußen verwenden, benutzen Sie das Kabel für Verwendung im Freien. Das Kabel auf den Verlängerungsspulen muss aufgerollt werden, sonst kommt es zu seiner Überhitzung.

h) Wenn das Elektrowerkzeug in feuchten Räumen oder im Freien verwendet wird, darf es nur verwendet werden, wenn es an Stromkreis mit Fehlerstromschutzschalter (RCD) angeschlossen ist. Verwendung des Stromkreises mit einem Schutzschalter (RCD) reduziert das Risiko des Stromschlags.

i) Handelt es sich um Werkzeug halten Sie ausschließlich auf isolierter Fläche für Anfassen, weil es beim Betrieb zum Kontakt des Schneide- oder Bohrzubehörs mit einem verdeckten Leiter oder mit dem Netzkabel des Werkzeugs kommen kann.

3. Sicherheit der Personen

a) Bei Verwendung des Elektrowerkzeugs seien Sie vorsichtig und widmen Sie der ausgeübten Tätigkeit maximale Aufmerksamkeit. Konzentrieren Sie sich auf die Arbeit. Arbeiten Sie mit dem Elektrowerkzeug nicht, wenn Sie müde oder unter dem Einfluss von Drogen, Alkohol oder Medikamenten sind. Schon ein Moment der Unachtsamkeit beim Gebrauch von Elektrowerkzeugen kann zu ernsthaften Verletzungen führen. Während der Arbeit mit dem Elektrowerkzeug essen Sie nicht, trinken Sie nicht und rauchen Sie nicht.

b) Verwenden Sie die Schutzmittel. Tragen Sie immer den Augenschutz. Verwenden Sie eine Schutzausrüstung, die Ihrer Arbeit entspricht. Die Schutzausrüstung wie Atemschutzmaske, rutschfeste Sicherheitsschuhe, Kopfschutz oder Gehörschutz, die in Übereinstimmung mit den Arbeitsbedingungen verwendet werden, verringern das Risiko von Personen-Verletzungen.

c) Vermeiden Sie unbeabsichtigte Einschaltung des Werkzeugs. Übertragen Sie nicht Werkzeug, das an Stromnetz angeschlossen ist, mit dem Finger an dem Schalter oder an dem Auslöser. Vor dem Anschluss an Stromnetz vergewissern Sie sich, dass der Schalter oder der Auslöser in der Position "AUS" sind. Übertragung des Werkzeugs mit dem Finger an dem Schalter oder Einschlebung der Gabel vom Werkzeug in die Steckdose mit dem eingeschalteten Schalter kann schwere Unfälle verursachen.

d) Vor Einschaltung des Werkzeugs entfernen Sie alle Einstellschlüssel und Werkzeuge. Der Einstellschlüssel oder das Werkzeug, das zum Drehen des Elektrowerkzeugs befestigt ist, kann Personenverletzung verursachen.

e) Halten Sie immer eine stabile Körperhaltung und Gleichgewicht. Arbeiten nur dort, wohin Sie sicher reichen können. Überschätzen Sie niemals Ihre eigene Kraft. Verwenden Sie kein Elektrowerkzeug, wenn Sie müde sind.

f) Tragen Sie geeignete Kleidung. Tragen Sie Arbeitskleidung. Tragen Sie keine lose Kleidung und keinen Schmuck. Achten Sie darauf, dass Ihr Haar, Ihre Kleidung, Handschuhe oder Körperteile nicht zu nahe der Dreh- oder Heizeile des Elektrowerkzeugs sind.

g) Schließen Sie den Staubsauger an. Wenn es das Werkzeug ermöglicht, schließen Sie eine Einrichtung für Auffangen oder Absaugung des Staubs an und stellen Sie sicher, dass sie richtig angeschlossen und verwendet wird. Der Einsatz dieser Einrichtung kann die Gefahr beschränken, die durch Staub entsteht.

h) Befestigen Sie das Werkstück. Verwenden Sie die Tischklammer oder einen Schraubstock für Befestigung des Teils, den Sie bearbeiten.

i) Verwenden Sie das Elektrowerkzeug nicht, wenn Sie unter Einfluss von Alkohol, Drogen, Medikamenten oder anderen Rausch- oder Suchtmitteln sind.

j) Diese Einrichtung ist nicht für Verwendung von Personen und Kindern mit verminderten physischen oder geistigen Fähigkeiten oder mit ungenügenden Erfahrungen und Kenntnissen vorgesehen, wenn diese nicht unter Aufsicht sind oder wenn sie bzgl. Verwendung der Anlage von einer für deren Sicherheit beauftragten Person nicht unterwiesen wurden. Kinder müssen sich unter Aufsicht befinden, um sicherzustellen, dass sie mit der Einrichtung nicht spielen.

4. Verwendung des Elektrowerkzeugs und dessen Wartung

a) Das Elektrowerkzeug ist bei jedem Problem während der Arbeit, vor jeder Reinigung oder Wartung, bei jeder Verlegung und nach Beendigung der Arbeit vom Stromnetz abzuschalten! Arbeiten Sie niemals mit beschädigtem Elektrowerkzeug.

b) Wenn das Werkzeug ungewöhnliche Geräusche oder Geruch gibt, beenden Sie sofort die Arbeit.

c) Überlasten Sie das Elektrowerkzeug nicht. Das elektrische Werkzeug wird besser und sicherer arbeiten, wenn Sie es mit der vorgegebenen Drehzahl betreiben werden. Verwenden Sie das richtige Werkzeug, das für die jeweilige Tätigkeit vorgesehen ist. Das richtige Werkzeug wird die Arbeit besser und sicherer ausüben, für die es konstruiert wurde.

d) Verwenden Sie kein Elektrowerkzeug, das mit dem Betätigungsschalter nicht sicher ein- und auszuschalten ist. Die Verwendung so eines Werkzeugs ist gefährlich. Fehlerhafte Schalter müssen vom zertifizierten Service repariert werden.

e) Schalten Sie das Werkzeug vom Stromnetz ab, ehe Sie mit seiner Einrichtung mit Austausch des Zubehörs oder mit Wartung beginnen. Diese Maßnahme verhindert seinen zufälligen Start.

f) Entsorgen Sie nicht benutzte Elektrowerkzeuge und bewahren Sie sie außerhalb der Reichweite von Kindern und unbefugten Personen auf. Elektrowerkzeuge in den Händen unerfahrener Benutzer können gefährlich sein. Lagern Sie Elektrowerkzeuge an einem trockenen und sicheren Ort.

g) Halten Sie das Elektrowerkzeug im guten Zustand. Überprüfen Sie regelmäßig die beweglichen Teile und ihre Beweglichkeit. Überprüfen Sie, ob die Schutzabdeckungen oder andere Teile nicht beschädigt sind, die den sicheren Betrieb des Elektrowerkzeugs gefährden könnten. Wenn das Werkzeug beschädigt ist, muss es vor seinem nächsten Einsatz ordnungsgemäß repariert werden. Viele Unfälle sind durch schlecht gewartetes Elektrowerkzeug verursacht.

h) Halten Sie die Schneidewerkzeuge scharf und sauber. Richtig gewartete und angeschärft Werkzeuge erleichtern die Arbeit, reduzieren die Verletzungsgefahr und die Arbeit damit kann man besser kontrollieren. Verwendung eines anderen Zubehörs als in der Bedienungsanleitung angezeigt, kann Werkzeugbeschädigung verursachen und eine Verletzungsursache sein.

i) Elektrowerkzeuge, Zubehör, Arbeitswerkzeuge usw. verwenden Sie gemäß diesen Anweisungen und in der für das jeweilige Elektrowerkzeug vorgeschriebenen Weise, unter Berücksichtigung der gegebenen Arbeitsbedingungen und der Art der auszuführenden Arbeiten. Die Verwendung des Werkzeugs zu anderen als den vorgesehenen Zwecken kann gefährliche Situationen hervorrufen.

5. Verwendung des Akkumulatorkwerkzeugs

a) Bevor Sie den Akku einlegen, überzeugen Sie sich, dass der Schalter in der Position „0-ausgeschaltet“ befindet. Das Einlegen des Akkumulators in ein eingeschaltetes Werkzeug kann gefährliche Situationen verursachen.

b) Zum Aufladen der Akkumulatoren verwenden Sie nur die vom Hersteller vorgeschriebenen Ladegeräte. Verwendung des Ladegeräts für einen anderen Akkumulatortyp kann seine Beschädigung sowie Brandentstehung verursachen.

c) Verwenden Sie immer nur die für das jeweilige Werkzeug vorgesehene Akkumulatoren. Verwendung von anderen Akkumulatoren kann Verletzungen oder Brandentstehung verursachen.

d) Wenn die Batterie nicht verwendet wird, lagern Sie sie getrennt von Metallgegenständen wie Klemmen, Schraubenschlüsseln, Schrauben und anderen kleinen Metallgegenständen, die dazu führen können, dass ein Batteriekontakt mit einem anderen verbunden wird. Kurzschließung des Akkumulators kann zu Verletzungen, Verbrennungen oder Feuer führen.

e) Behandeln Sie die Akkumulatoren schonend. Bei ungleichmäßiger Handhabung kann eine Chemikalie aus der Batterie austreten. Vermeiden Sie Kontakt mit dieser Substanz und wenn es trotzdem zum Kontakt kommt, waschen Sie die betroffene Stelle mit fließendem Wasser. Wenn die Chemikalie in die Augen gelangt, sofort einen Arzt aufsuchen. Die Chemikalie aus der Batterie kann zu schweren Verletzungen führen.

6. Service

a) Tauschen Sie keine Werkzeuteile aus, reparieren Sie das Werkzeug nicht selbst und greifen Sie in die Werkzeugkonstruktion nicht ein. Überlassen Sie die Reparatur des Werkzeugs qualifiziertem Personal.

b) Jede Reparatur oder Änderung des Produkts ohne Berechtigung von unserer Gesellschaft ist unzulässig (Unfall- oder Schadensgefahr).

c) Lassen Sie das Werkzeug immer in einem zertifizierten Service reparieren. Verwenden Sie nur Originalteile oder empfohlene Ersatzteile. Nur so können Sie Ihre Sicherheit und Sicherheit Ihres Werkzeugs sicherstellen.

ZUSÄTZLICHE SICHERHEITSHINWEISE

Bitte lesen Sie diese Sicherheitshinweise vor dem Gebrauch und bewahren Sie sie an einem sicheren Ort auf.

! - Dieses Symbol weist auf das Risiko von Verletzungen oder Schäden am Gerät hin.

! Die Nichtbeachtung der Anweisungen in diesem Handbuch kann zu Verletzungen führen.
! Der Doppelscheibenschleifer entspricht den geltenden technischen Vorschriften und Normen.

! Lassen Sie Kinder nicht mit der Mühle umgehen. Verhindern Sie, dass Tiere auf die Ausrüstung zugreifen.

! Lassen Sie die Mühle nicht unbeaufsichtigt, wenn Kinder in der Nähe sind.

! Trennen Sie immer die Mühle. Netze bei Problemen bei der Arbeit, vor der Reinigung, Wartung oder wenn Sie die Mühle nicht mehr benutzen!

! Essen, trinken oder rauchen Sie nicht, wenn Sie mit der Mühle arbeiten.

! Stellen Sie beim Einschalten der Mühle sicher, dass Ihre Finger, Kleidung, Haare oder andere Körperteile nicht zu nahe an die rotierenden Schleifscheiben heranreichen.

! Arbeiten Sie niemals mit der Mühle, wenn diese in irgendeiner Weise beschädigt ist.

! Stellen Sie die Mühle niemals in der Nähe von brennbaren Substanzen auf.

! Arbeiten Sie nicht mit der Mühle in einer feuchten Umgebung oder im Freien bei Regen.

! Wenn die Maschine ungewöhnliche Geräusche oder Gerüche erzeugt, stellen Sie die Arbeit sofort ein. Produktreparaturen dürfen nur von qualifiziertem Personal durchgeführt werden.

! Die Verwendung von Zubehör, das nicht vom Hersteller empfohlen oder vom Produkt nicht verkauft wird, kann zu Feuer, Stromschlag oder Verletzungen führen.

! Ersetzen Sie keine Teile des Geräts, führen Sie keine Reparaturen selbst durch oder beeinträchtigen Sie auf andere Weise das Design des Geräts. Reparaturen am Produkt dürfen nur von geschultem Personal durchgeführt werden oder autorisierte Serviceorganisation.

! Jede Einstellung oder Modifikation der Mühle ohne die Genehmigung unseres Unternehmens kann zu Verletzungen oder Schäden am Benutzer führen.

! Tragen Sie beim Schleifen immer eine Schutzbrille.

! Starten Sie die Mühle niemals ohne die Abdeckung beider Scheiben.

! Das Werkstück erwärmt sich beim Schleifen auf eine hohe Temperatur, wodurch Verbrennungsgefahr besteht.

! Der Abstand zwischen Funkenschutz und Schleifscheibe darf 2 mm nicht überschreiten.

! Der Abstand zwischen Werkstückträger und Schleifscheibe darf 2 mm nicht überschreiten.

! Arbeiten Sie niemals mit beschädigten oder gerissenen Schleifscheiben. Ersetzen Sie sofort eine gerissene Schleifscheibe. Eine gerissene Schleifscheibe kann während des Gebrauchs brechen, in Stücke brechen und sehr schwere und lebensbedrohliche Verletzungen verursachen.

! Ersetzen Sie die Schleifscheibe, wenn sich ihr Durchmesser aufgrund von Verschleiß auf ca. 100 mm verringert hat.

- Schutzausrüstung gegen Lärm, Staub und Vibrationen verwenden !!!

SPEICHERN SIE DIESE SICHERHEITSHINWEISE !!!

BESCHREIBUNG (A)

Diese elektrische Doppelscheibenschleifmaschine wurde zum Schleifen von Messern, Meißeln und anderen Stahlschneidwerkzeugen zum Trocken-, Fein- oder Nassschleifen scharfer Kanten entwickelt.

1. Netzschalter
2. Trockenschleifscheibe
3. Disc-Abdeckung
4. Funkenfänger
5. Transparenter Bildschirm
6. Werkstückhalterung
7. Einstellschraube
8. Befestigungsloch

Piktogramme

Piktogramme auf der Produktverpackung:

- a) Stromversorgungswerte
- b) Stromverbrauch
- c) Leerlaufdrehzahl
- d) Abmessungen der Schleifscheiben

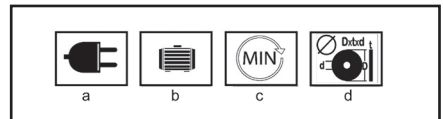

GEBRAUCH UND BETRIEB

ASIST-Werkzeuge und -Maschinen sind nur für den Haus- oder Hobbygebrauch bestimmt.

Der Hersteller und Importeur empfehlen, diese Maschine nicht unter extremen Bedingungen und unter hohen Belastungen zu verwenden.

Zusätzliche Anforderungen müssen Gegenstand einer Vereinbarung zwischen dem Hersteller und dem Kunden sein.

Stellen Sie vor dem Einschalten der Schleifmaschine sicher, dass alle Schrauben und Muttern fest angezogen sind und sich die Schleifscheiben frei drehen können.

Verwenden Sie zum Schleifen immer die Vorderseite der Schleifscheiben. Überlasten Sie die Mühle niemals bis zum Anschlag.

Die Mühle ist nicht für einen längeren unterbrechungsfreien Betrieb vorgesehen. Achten Sie darauf, nicht zu überhitzen. Lassen Sie es nach 10 Minuten Betrieb auf Umgebungstemperatur abkühlen.

Schleifmaschinenmontage

Die Mühle muss mit der Werkbank verschraubt

werden. Verwenden Sie bei der Montage auf einem Stahlisch ein geeignetes Pad, um die Übertragung von Vibrationen zu verhindern.
 Markieren Sie die Position der 4 Befestigungslöcher (8) auf der Werkbank.
 Bohren Sie an jeder markierten Stelle ein Loch entsprechend dem Durchmesser und der Länge der verwendeten Schrauben.
 Ziehen Sie die Mühle fest.

Schleifscheibenersatz (B)

Wenn Sie die Schleifscheiben austauschen möchten, trennen Sie zuerst die Schleifmaschine vom Stromnetz.
 Entfernen Sie dann den Schildhalter, lösen und entfernen Sie die 3 Schrauben, mit denen der Klingenschutz befestigt ist. Entfernen Sie die Abdeckung.
 Lösen und entfernen Sie die beiden Sicherungsmuttern (ba). Um die Mutter zu lösen, müssen Sie möglicherweise die Scheibe halten und mit einem Gummihammer fest auf die Mutter schlagen, die große konvexe Unterlegscheibe (bb), den Papierblock (bc) absenken und die Scheiben (bd) entfernen. Hinweis: Die Mutter auf der rechten Seite der Mühle hat ein Standardgewinde im Uhrzeigersinn (drehen Sie sie gegen den Uhrzeigersinn, um sie zu lösen). Die Mutter auf der linken Seite des Schleifers hat ein Gewinde gegen den Uhrzeigersinn (wenn Sie es lösen möchten, drehen Sie es im Uhrzeigersinn).
 Installieren Sie die neuen Discs auf die gleiche Weise und stellen Sie sicher, dass beide konvexen Unterlegscheiben richtig gedreht sind. Überprüfen Sie die Papierunterlegscheibe (bc abe). Wenn es beschädigt ist, ersetzen Sie es durch einen neuen Papierblock. Halten Sie die Scheibe fest und ziehen Sie die Mutter fest an. Achten Sie dabei darauf, dass Sie die Mutter nicht zu fest anziehen!
 Hinweis: Ersetzen Sie die Flansche nur durch Originalteile.
 Achtung: Übermäßiges Anziehen kann zum Brechen der Schleifscheibe führen.

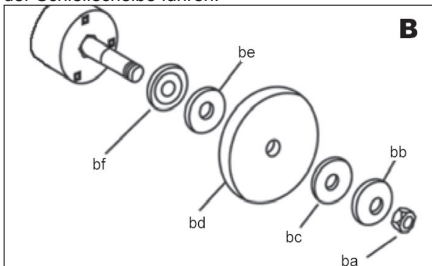

Installation und Einstellung von Funkenfängern (C)
 Die Klinge ist mit einem Funkenschutz (4) ausgestattet, der Ihre Augen und Hände vor Funken schützt, die vom Werkstück wegfiegen. Arbeiten Sie niemals ohne eingebauten Funkenschutz.
 Die Position des Funkenfängers muss regelmäßig angepasst werden, um sich an den Verschleiß der Schleifscheibe anzupassen.

Befestigen Sie den Funkenfänger (4) mit einer Schraube an der Scheibenabdeckung (3).
 Stellen Sie den Abstand zwischen Funkenschutz und Schleifscheibe (2) auf den niedrigstmöglichen Wert von maximal 2 mm ein.
 Die Funkenschutzschraube festziehen.
 Schieben Sie den transparenten Bildschirm (5) nach vorne.
 Ziehen Sie die Mutter fest.

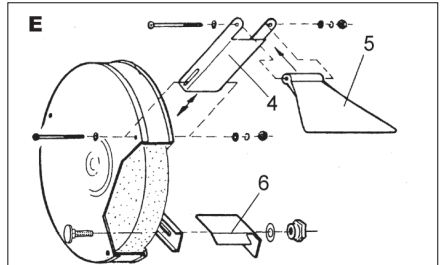

Einstellung der Werkstückstütze (D)
 Die Schleifmaschine ist an beiden Rädern mit einer Werkstückhalterung ausgestattet. Die Position jedes Werkstückträgers muss regelmäßig angepasst werden, um dem Verschleiß der Schleifscheibe Rechnung zu tragen.
 Lösen Sie die Einstellschraube.
 Stellen Sie den Abstand zwischen Werkstückträger (6) und Schleifscheibe (2) auf den niedrigstmöglichen Wert bis maximal 2 mm ein. Zum Schluss die Einstellschraube festziehen.

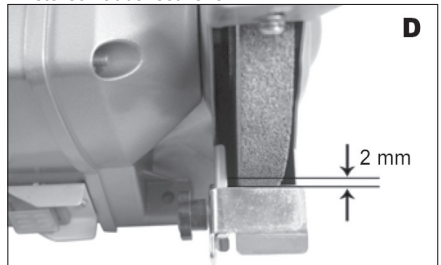

Trockenmahlen
 Das Trockenmahlen eignet sich zum Grobmahlen. Kühlen Sie die geschliffenen Werkzeuge beim Schleifen regelmäßig mit Kühlmittel ab. Der Klingenschutz und die Klingensstütze müssen

regelmäßig überprüft werden, um übermäßigen Klingenschleiß zu vermeiden.

So schalten Sie die Mühle ein und aus

- Um die Mühle einzuschalten, stellen Sie den Schalter (1) auf die Position I | '.

-Um die Mühle auszuschalten, stellen Sie den Schalter (1) auf "0".

Tipps für die Arbeit

Ihr Schleifer eignet sich zum Schärfen von Werkzeugen wie Bohrern, Meißeln und Werkzeug zum Drehen von Flächen, z. B. zum Entfernen von Materialresten von Werkzeugkanten. für die Materialentfernung, aber es ist kein Werkzeug für harte Arbeit. Es ist vorzugsweise für leichteres Zuhause und

Hobby verwenden. Verwenden Sie zum Grobschleifen immer eine grobkörnige Schleifscheibe, d. H. Zum Entfernen großer Materialmengen. Verwenden Sie eine mitteldicke Schleifscheibe, um eine feinere Oberfläche zu erzielen. Wenn der Schleifer zum Schleifen von weichen Metallen wie Aluminium verwendet wird, verstopft das Rad schnell und muss ersetzt werden. Lassen Sie den Schleifer immer seine Arbeit machen, überlasten Sie ihn nicht und üben Sie keinen übermäßigen Druck auf die Klinge / das Schneidwerkzeug aus. Versuchen Sie, eine Messerstütze zu verwenden, um die Kante zu stützen und zu führen. Schleifen Sie nicht mit den Seitenflächen der Schleifscheibe, da ein übermäßiger Druck auf die Seite der Scheibe diese beschädigen kann.

Fehlerbehebung

Auch wenn Ihr neuer Tischschleifer sehr einfach zu bedienen ist und Sie immer noch Probleme haben, überprüfen Sie den Schleifer wie folgt:

1. Die Mühle startet nicht: Überprüfen Sie, ob sie an das Stromnetz angeschlossen ist. Überprüfen Sie den Spannungspegel mit einem elektrischen Tester oder einem anderen elektrischen Gerät. Netzwerke; Überprüfen Sie die Anschlüsse der Steckdose. lose Verbindungen prüfen und festziehen; Sicherung prüfen; Bei Verdacht durch einen neuen mit dem richtigen Wert ersetzen.

2. Die Scheibe zittert oder vibriert: Überprüfen Sie, ob die Kontermutter festgezogen ist. Überprüfen Sie, ob die Scheibe richtig auf der Welle und auf der Unterlegscheibe montiert ist. Wenn übermäßiger Druck ausgeübt wird oder die Klinge "festsitzt", kann sie beschädigt werden und Vibrationen verursachen. Sobald die Klinge beschädigt ist, entfernen Sie sie sofort und ersetzen Sie sie durch eine neue Klinge.

3. Die Klinge hinterlässt eine raue Oberfläche. Übermäßiger Druck auf die Disc kann zu einer falschen Oberflächenbehandlung führen. Wenn Sie mit Aluminium oder ähnlichen weichen Legierungen arbeiten, verstopft die Klinge sehr leicht oder schleift dann effektiv.

In diesem Tischschleifer befinden sich keine vom Benutzer zu wartenden Teile. Bei Problemen bringen

Sie die Mühle zu einem autorisierten Servicecenter.

REINIGUNG UND INSTANDHALTUNG

! Ziehen Sie vor der Reinigung und Wartung immer das Netzcabine des Schleifers ab.

Die Maschine erfordert keine besondere Wartung. Reinigen Sie keinen Teil der Maschine mit einem harten, scharfen oder rauen Gegenstand.

Langzeitlagerung

Stilllegung

Lagern Sie die Mühle nicht an einem Ort mit hoher Temperatur.

Lagern Sie die Maschine nach Möglichkeit an einem Ort mit konstanter Temperatur und Luftfeuchtigkeit.

SPEZIFIKATIONEN

Eingangsspannung 230 V.

Eingangsfrequenz 50 Hz

Leistungsaufnahme 150 W S2 30 min.

Leeraufdrehzahl 2950 U / min

Schleifscheibendurchmesser Ø150mm

Innendurchmesser der Scheibe Ø12,7 mm

Max. Dicke Nr. Räder 16 mm

Gewicht 5 kg

Schutzklasse I.

Änderungen vorbehalten.

Schalldruckpegel gemessen nach EN 60745:

LpA (Schalldruck) 72,1dB (A) KpA = 3

LWA (Schallleistung) 83,1 dB (A) KwA = 3

Ergreifen Sie geeignete Maßnahmen, um Ihr Gehör zu schützen! Tragen Sie einen Gehörschutz, wenn der Schalldruck 80 dB (A) überschreitet.

Gewichteter Effektivwert der Beschleunigung nach EN 60745: <2,5 m / s² K = 1,5

Warnung: Der Vibrationswert während des tatsächlichen Einsatzes des Elektrohandwerkzeugs kann von dem angegebenen Wert abhängig von der Verwendung des Werkzeugs und abhängig von den folgenden Umständen abweichen:

Werkzeuge und Art des geschnittenen oder gebohrten Materials, Zustand des Werkzeugs und der Art und Weise, wie es gewartet wird, die Richtigkeit der Wahl des verwendeten Zubehörs und seine Schärfe und guter Zustand, die Griffstärke, die Verwendung von Schwingungsdämpfern, die Eignung des Elektrowerkzeugs für den jeweiligen Zweck, für den es entworfen wurde und Einhaltung der Arbeitsabläufe wie vom Hersteller vorgegeben.

Wenn dieses Werkzeug unrichtig verwendet wird, kann es Syndrom des Hand-Armzitterns verursachen.

Warnung: Zur Klarstellung ist es erforderlich, die Vibrationsstärke unter bestmöglichen Betriebsbedingungen in allen Betriebsmodi zu berücksichtigen, z. B. wenn die Handwerkzeuge ausgeschaltet sind, mit Ausnahme

der Betriebszeit und wenn das Werkzeug leerläuft und arbeitet nicht. Das kann die Exposition während des gesamten Arbeitszyklus deutlich reduzieren.

Minimieren Sie das Risiko der Vibrationsfolgen, verwenden Sie scharfe Meißel, Bohrer und Messer.

Werkzeuge warten Sie in Übereinstimmung mit diesen Anweisungen und sorgen Sie für ausreichende Schmierung.

Bei regelmäßiger Verwendung des Werkzeugs investieren Sie in das Antivibrationszubehör.

Verwenden Sie das Werkzeug niemals bei Temperaturen unter 10 °C. Bei Planung verteilen Sie die Arbeit mit dem die hohen Vibrationen produzierenden Elektrowerkzeug in mehrere Tage.

Änderungen vorbehalten

UMWELTSCHUTZ ABFALLENTSORGUNG



Elektrowerkzeug, Zubehör und Verpackungen sollten zur umweltfreundlichen Wiederverwertung abgeliefert werden.

Werfen Sie das Elektrowerkzeug nicht in den Hausmüll aus!

Gemäß der europäischen Richtlinie WEEE (2012/19 /EU) über alte elektrische und elektronische Geräte und deren Angleichung in nationalen Gesetzen müssen unbrauchbare Elektrowerkzeuge im Ort der Beschaffung ähnlicher Werkzeuge oder in den verfügbaren Sammelstellen für die Sammlung und Entsorgung von Elektrowerkzeugen abgegeben werden. Diese Elektrowerkzeuge werden gesammelt, demontiert und zu umweltfreundlicher Wiederverwertung geliefert.

GARANTIE

Die Garantiebestimmungen finden Sie im angehängten Material.

Produktionsdatum

Das Produktionsdatum ist in die Seriennummer auf dem Produktetikett integriert.

Die Produktionsnummer hat das Format ORD-YY--SERI. ORD ist die Bestellnummer, YY das Herstellungsjahr, den Produktionsmonat darstellen, SERI ist die Seriennummer des Produkts.

OPĆE SIGURNOSNE UPUTE

Ove sigurnosne upute pažljivo pročitajte, zapamtite je i spremite

UPOZORENJE: Prilikom korištenja električnih strojeva i električnog alata potrebno je pridržavati se i poštivati sljedeće sigurnosne upute zbog razloga zaštite od udara električnom strujom, ozljede osoba i opasnosti nastanka požara. Pod izrazom „električni alat“ se u svim dolje navedenim uputama podrazumijeva kako električni alat napajani iz mreže (kablom za napajanje), tako i alat napajani iz baterija (bez kabela za napajanje). Sve opaske i upute spremite za sljedeću uporabu.

1. Radna okolina

a) Radnu površinu održavajte u čistom stanju i dobro osvijetlite. Nered i mračna mjesta na radnom mjestu obično su uzrok nesretnog slučaja. Spremite alat koji trenutno ne koristite.

b) Električni alat nemojte koristiti u okruženju s opasnošću od nastanka požara ili eksplozije, to znači na mjestima, gdje se pojavljuju zapaljive tvari, plinovi ili prašina u električnim alatima stvaraju se na komutatoru iskrenja, što može biti uzrok zapaljenja prašine ili isparivanja.

c) Prilikom korištenja el. alata spriječite pristup nezaposlenim osobama, naročito djeci, u radni prostor! Ukoliko ste ometani, nemojte izgubiti kontrolu nad vršenjem posla. ni u kom slučaju električni alat nemojte ostavljati bez nadzora, spriječite životinjama pristup opremi.

2. Električna sigurnost

a) Žile kabela za napajanje električnog alata mora odgovarati mrežnoj utičnici. Nikada na bilo koji način nemojte mijenjati žilu. Za alat koji na žili kabela za napajanje ima zaštitni klin, nikada nemojte koristiti razdjelivače ili druge adaptiere. Neoštećene vilice i odgovarajuće utičnice sprječavaju opasnost od udara električnom strujom. Oštećene ili zamotani kablovi napajanja povećavaju opasnost udara električnom strujom. Ukoliko je mrežni kabel oštećen, neophodno je zamijeniti ga za novi mrežni kabel, koji se može dobiti u ovlaštenom servisnom centru ili kod dobavljača.

b) Spriječite dodir tijela s uzemljenim predmetima, kao što npr. cijevi, grijači centralnog grijanja, stjeđnjaci i hladnjaci. Opasnost od udara električnom strujom mnogo je vjerojatnije ako je vaše tijelo povezano sa zemljom.

c) Električni alat nemojte izlagati na kišu, vlagu ili na držati na mokrom mjestu. Električni alat nikada nemojte dirati mokrim rukama, prati pod mlazom tekuće vode te ga nemojte uranjati u vodu.

d) Kabel za napajanje nemojte koristiti u vodenu svrhu nego za koje je namijenjen. Električni alat nikada nemojte nositi i vući držeći za kabel napajanja. Nemojte izvlačiti utikač iz utičnice povlačenjem za kabel. Spriječite mehaničko oštećenje električnih kabela oštrim ili vrućim predmetima.

e) Električni alat proizveden je isključivo za napajanje naizmjeničnom el. strujom. Uvijek provjerite da li električni napon odgovara podacima naznačenim na tipskoj pločici alata.

f) Nemojte nikada raditi s alatom koji ima oštećeni el. kabel ili žile, ako je ispao na tlo ili je na bilo koji način oštećen.

g) U slučaju uporabe produžnog kabela uvijek provjerite da i njegovi tehnički parametri odgovaraju podacima naznačenim na tipskoj pločici alata. Ako električni alat koristite na otvorenom, tada uporabite produžni kabel prikladan za vanjsku primjenu. Kada koristite produžne bušiljke potrebno ih je razviti, kako bi se spriječilo pregrijavanje kabela.

h) Ako se električni alat koristi u vlažnim prostorijama ili na otvorenom, dopušteno je koristiti ga samo, ako je uključeno u el. krug sa strujom zaštitom ≤ 30 mA. Primjena el. kruga sa zaštitom /RCD/ smanjuje opasnost od udara električnom strujom.

i) Ručni el. alat držite isključivo za izolirane površine namijenjene za hvataje nje, pošto tijekom rada može doći do kontakta opreme za rezanje ili bušenja sa sakrivenim vodičim ili sa kablom napajanja alata.

3. Sigurnost osoba

a) Kada koristite električni alat budite oprezni i pažljivi, obratite najveću moguću pozornost tijekom rada koji upravo izvodite. Usredotočite se na rad. Ukoliko ste umorni nemojte raditi s električnim alatom, ili ako ste pod utjecajem alkohola, alkohola ili lijekova. U trenutačnu ne pozornost tijekom korištenja električnog alata može dovesti do ozbiljne povrede osoba. Prilikom rada s električnim alatom nemojte jesti, piti ni pušiti.

b) Koristite zaštitnu opremu. Uvijek koristite zaštitu vida. Koristite zaštitnu opremu primarnu vrsti rada koji vršite. Zaštitna oprema kao je primjerice respirator, sigurnosne cipele s protukliznom površinom, maršama na glavi ili zaštitna sluha koja se koristi u skladu s uvjetima rada smanjuju rizik od povrede osoba.

c) Spriječite nepoželjno uključivanje alata. Nemojte prenositi alat priključen na električnu mrežu držeći prst na prekidaču ili na gumbu. Prije priključenja na električnu mrežu uvjerite se da je prekidač ili gumb u poziciji „isključeno“. Prenošenje alata držač prst na prekidaču ili uključivanje utikača u utičnicu ako je prekidač uključen, može biti uzrok ozbiljnih ozljeda.

d) Prije uključivanja alata uklonite sve podvesne ključeve i uređaje. Podesni ključ ili uređaj koji ostane pričvršćen za rotirajući dio električnog alata može biti uzrok ozbiljne povrede osoba.

e) Uvijek održavajte stabilan postoj i ravnotežu. Radite samo tamo gdje možete sigurno dosegnuti. Nikada nemojte precejnjavati svoj vlastitu snagu. Električni alat nemojte koristiti ako ste umorni.

f) Obucite se na odgovarajući način. Nosite radnu odjeću. Nemojte nositi komotnu odjeću ili nakit. Vodite brigu da vaša kosa, odjeća, rukavice ili bilo koji drugi dio vašeg tijela nije previše blizu rotirajućih ili vrućih dijelova električnog alata.

g) Priključite uređaje za usisavanje prašine. Ako alat ima mogućnost priključenja opreme za hvatanje ili usisavanje prašine, osigurajte da se ispravno priključi i koristi. Uporaba ovih uređaja može spriječiti opasnost koja nastaje uslijed prašine.

h) Čvrsto priključite izradak. Koristite stolarsku stezaljku ili stezaljku za pričvršćivanje dijela koji ćete obrađivati.

i) Nemojte koristiti električni alat ako ste pod utjecajem alkohola, droga, lijekova ili drugih opojnih ili ovisnih sredstava.

j) Ovaj uređaj ne smiju koristiti osobe (uključujući djecu) sa smanjenim tjelesnim, čulnim ili duševnim sposobnostima, ili bez odgovarajućeg iskustva i znanja, ako nisu pod nadzorom ili nisu upoznati s uputama za korištenje uređaja od osobe odgovorne za njihovu sigurnost. Djeca moraju biti pod nadzorom, kako biste se uvjerali da se s uređajem ne igraju.

4. Korištenje električnog alata i njegovo održavanje

a) El. alat uvijek izvucite iz mreže u slučaju bilo kojih problema tijekom rada, prije svakog čišćenja ili održavanja, prilikom svakog premještanja i poslije završetka rada! Nikada nemojte raditi sa el. alatom ako je na bilo koji način oštećen.

b) Ako alat počne proizvoditi nenormalan zvuk ili loš miris, rad sa njime odmah završite.

c) Električni alat nemojte opterećivati. Električni alat će raditi bolje i sigurnije ako radi s okretajima za koje je osmišljen. Koristite pravilan alat i je namijenjen za određeni rad. Pravilan alat će bolje i sigurnije vršiti rad za koji je namijenjen.

d) Nemojte koristiti električni alat koji nije moguće sigurno uključiti i isključiti na kontrolni prekidač. Korištenje takvog alata je opasno. Neispravne prekidače potrebno je popraviti u certificiranom servisu.

e) Alat isključite iz izvora električne energije prije nego ste počeli vršiti njegovo postavljanje, mijenjanje opremu ili vršiti održavanje. Ova mjera opreznosti sprječava opasnost od slučajnog puštanja u rad.

f) Električni alat koji se ne koristi potrebno je spremiti i čuvati izvan doseg djece i ne ovlaštenih osoba. Električni alat u rukama neiskusnih korisnika može biti opasno. Električni alat čuvati na suhom i sigurnom mjestu.

g) Električni alat održavajte u dobrom stanju. Redovito provjeravajte namještanje rotirajućih dijelova i njihovo pokretanje. Provjeravajte da li nisu oštećeni zaštitni poklovi ili drugi dijelovi koji mogu ugrožavati sigurnu funkciju električnog alata. Ako je alat oštećen, prije ponovne uporabe osigurajte njegov pravilan popravak. Puno ožljeda uzrokovano je uslijed nepravilnog održavanja električnog alata.

h) Alat za rezanje mora biti oštar i čist. Ukoliko se alat pravilno održava i brusi otklaskan je rad, sprječava se opasnost ozljede i poslovi sa njime jednostavnije se kontroliraju. Korištenje druge opreme od one koja je namjena u uputama za rukovanje može prouzročiti oštećenje alata i biti uzrok od ozljede.

i) Električni alat, opremu, radne uređaje itd. koristite u skladu s ovim uputama i na takav način koji je propisan za određeni električni alat te s obzirom na uvjete rada i vrstu izvođenog rada. Korištenje alata u druge svrhe nego za koje je namijenjen, može dovesti do opasnih situacija.

5. Primjena alata na akumulator

a) Prije nego stavite akumulator uvjerite se da je prekidač u poziciji „0 isključeno“. Stavljanje akumulatora u uključeni alat može dovesti do opasnih situacija.

b) Za punjenje akumulatora koristite samo punjače propisane od strane proizvođača. Uporaba punjača za drugu vrstu akumulatora za posljedicu može imati oštećenje istog i nastanak požara.

c) Koristite samo akumulatore namijenjene za određeni alat. Uporaba drugih vrsta akumulatora za posljedicu može imati ozljede ili nastanak požara.

d) Kada se akumulator ne koristi, čuvajte ga odvojeno od metalnih predmeta kao što su stezaljke, ključevi, vijci i drugi metalni manji predmeti koji bi mogli uzrokovati spajanje jednog kontakta akumulatora s drugim. Kratki spoj akumulatora može uzrokovati ozljede, opekline ili nastanak požara.

e) S akumulatorima postupajte bržno. U slučaju neopreznog postupanja iz akumulatora može isticati kemijska tvar. Spriječite kontakt s takvim tvarima te ako unatoc tome dođe do kontakta, zahvaćeno mjesto operite pod mlazom vode. Ako kemijska tvar ude u oči, odmah potražite liječničku pomoć. Kemijska tvar iz akumulatora može uzrokovati ozbiljne ozljede.

6. Servis

a) Nemojte mijenjati dijelove alata, sami nemojte vršiti popravke ni na drugi način nemojte mijenjati konstrukciju alata. Popravak alata povjerite kvalificiranim osobama.

b) Bilo koji popravak ili promjena proizvoda bez dozvole naše tvrtke nije dopušten (može uzrokovati nesretan slučaj ili štetu korisnika).

c) Električni alat uvijek dajte popraviti u certificiranom servisnom centru. Koristite samo originalne ili preporučene rezervne dijelove. Tako ćete sami sebi i svom alatu osigurati sigurnost.

DODATNE UPUTE O SIGURNOSTI

Molimo pročitajte ove sigurnosne upute prije uporabe i čuvajte ih na sigurnom mjestu.

! - Ovaj simbol označava rizik od ozljeda ili oštećenja uređaja.

! Nepoštivanje uputa u ovom priručniku može dovesti do ozljeda.

! Dvostruka brusilica udovoljava važećim tehničkim propisima i standardima.

! Ne dopustite djeci da rukuju brusilicom. Sprječite životinjama pristup opremi.

! Ne ostavljajte brusilicu bez nadzora ako su djeca u blizini.

! Uvijek odvojite brusilicu, mreže u slučaju bilo kakvih problema na poslu, prije čišćenja, održavanja ili ako prestanete koristiti brusilicu!

! Nemojte jesti, piti ili pušiti tijekom rada s brusilicom.

! Kad je brusilica uključena, pobrinite se da se prsti, odjeća, kosa ili bilo koji drugi dio tijela ne približavaju rotirajućim brusnim pločicama.

! Nikada nemojte raditi s brusilicom ako je na bilo koji način oštećena.

! Nikad ne stavljajte brusilicu u blizini zapaljivih tvari.

! Ne radite s brusilicom u vlažnom okruženju ili na otvorenom za vrijeme kiše.

! Ako stroj počne izdavati neobičan zvuk ili miris, odmah prekinite s radom. Popravlak proizvoda smije izvoditi samo kvalificirano osoblje.

! Korištenje pribora koji proizvođač ne preporučuje ili ga proizvod ne prodaje može dovesti do požara, strujnog udara ili ozljeda.

! Nemojte zamjenjivati dijelove uređaja, sami obavljati popravke ili na bilo koji drugi način ometati dizajn uređaja. Popravke proizvoda smije izvoditi samo obučeno osoblje ili ovlaštena servisna organizacija.

! Svako podešavanje ili preinaka brusilice bez odobrenja naše tvrtke može prouzročiti ozljedu ili štetu korisniku.

! Tijekom brušenja uvijek nosite zaštitne naočale.

! Nikada nemojte pokretati brusilicu bez poklopca na oba diska.

! Obradak se zagrijava na visokoj temperaturi tijekom brušenja, što stvara rizik od opekline.

! Udaljenost između odvodnika iskre i brusne ploče ne smije biti veća od 2 mm.

! Udaljenost između nosača obratka i brusne ploče ne smije biti veća od 2 mm.

! Nikada nemojte raditi sa oštećenim ili ispućanim brusnim pločicama. Odmah zamijenite ispućali brus. Puknuti brusni točak može se tijekom uporabe slomiti, razbiti na komade i prouzročiti vrlo ozbiljne i po život opasne ozljede.

! Zamijenite brusni točak ako mu se promjer smanjio na otprilike 100 mm zbog trošenja.

- Koristite zaštitnu opremu od buke, prašine i vibracija !!!

SPREMITE OVE UPUTE O SIGURNOSTI !!!

OPIS (A)

Ova električna brusilica s dvostrukim diskom nami-

jenjena je brušenju noževa, dljeteta i ostalih čeličnih alata za rezanje za suho, fino ili mokro brušenje oštiri rubova.

1. Prekidač napajanja
2. Točak za suho brušenje
3. Poklopac diska
4. Hvatač iskri
5. Prozirni zaslon
6. Nosač obratka
7. Vijak za podešavanje
8. Montažna rupa

Piktogrami

Piktogrami na pakiranju proizvoda:

- a) Vrijednosti napajanja
- b) Potrošnja energije
- c) Brzina praznog hoda
- d) Dimenzije brusnih ploča

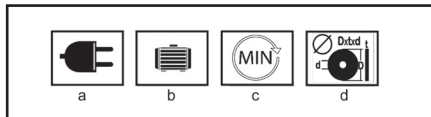

UPOTREBA I RAD

ASIST alati i strojevi namijenjeni su samo kućnoj ili hobi upotrebi.

Proizvođač i uvoznik ne preporučuju upotrebu ovih strojeva u ekstremnim uvjetima i pod velikim opterećenjima.

Svi dodatni zahtjevi moraju biti predmet sporazuma između proizvođača i kupca.

Prije uključivanja brusilice provjerite jesu li svi vijci i matice dobro zategnuti i da li se brusni koluti mogu slobodno okretati.

Za brušenje uvijek koristite prednji dio brusnih kotača.

Nikad ne preopterećujte brusilicu dok se ne zaustavi. Brusilica nije namijenjena duljem neprekidnom radu.

Pazite da se ne pregrijete. Nakon 10 minuta rada, ostavite da se ohladi na sobnu temperaturu.

Sklop stroja za brušenje

Brusilica mora biti privijena na radni stol. Kada se montirate na čelični stol, koristite prikladnu podlogu kako biste spriječili prijenos vibracija.

Označite položaj 4 pričrvena otvora (8) na radnom stolu.

Izbušite rupu na svakom označenom mjestu prema promjeru i duljini korištenih vijaka.

Pritegnite brusilicu.

Zamjena brusne ploče (B)

Ako želite zamijeniti brusne kotače, prvo odvojite brusilicu od mreže.

Zatim uklonite držač štitnika, otpustite i uklonite 3 vijaka koji drže štitnik oštrice na mjestu. Uklonite poklopac.

Otpustite i uklonite dvije matice za blokiranje diska (ba). Da biste olabavili maticu, možda ćete trebati držati disk i snažno udarati maticu gumenim čekićem, spustiti veliku konveksnu podlošku (bb), papirnatu

podlogu (bc) i ukloniti diskove (bd). Napomena: Matica s desne strane brusilice ima standardni navoj u smjeru kazaljke na satu (okrenite je u smjeru suprotnom od kazaljke na satu da biste je olabavili). Matica na lijevoj strani brusilice ima navoj u smjeru suprotnom od kazaljke na satu (ako je želite otpustiti, okrenite je u smjeru kazaljke na satu). Instalirajte nove diskove na isti način, pazeći da su obje konveksne podloške ispravno okrenute, provjerite podlošku za papir (bc abe). Ako je oštećen, zamijenite ga novom papirnatom podlogom. Držite disk i čvrsto zategnite maticu. Kad to radite, pripazite da maticu ne zategnete prekomjerno!

Napomena: Zamijenite prirubnice samo originalnim dijelovima.

Opres: Pretjerano zatezanje može uzrokovati lomljenje brusne ploče.

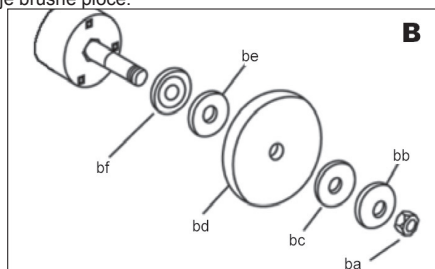

Ugradnja i podešavanje odvodnika iskre (C)

Oštrica je opremljena uređajem za zaštitu od iskre (4) koji štiti vaše oči i ruke od iskri koje odlijeću od obratka. Nikada nemojte raditi bez ugrađenog odvodnika iskre.

Položaj odvodnika iskre mora se redovito podešavati kako bi se prilagodio trošenju brusne ploče.

Pričvrstite odvodnik iskra (4) na poklopac diska (3) vijkom.

Postavite udaljenost između odvodnika iskre i brusne ploče (2) na najnižu moguću vrijednost, na najviše 2 mm.

Pritegnite vijak za zaustavljanje iskre.

Gurnite prozirni zaslon (5) prema naprijed.

Pritegnite maticu.

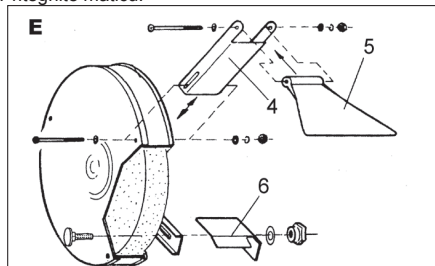

Podešavanje nosača obratka (D)

Brusilica je opremljena nosačem obratka na oba kotača. Položaj svakog nosača obratka mora se redovito podešavati kako bi prilagodio trošenju brusne ploče.

Otpustite vijak za podešavanje.

Razmak između nosača obratka (6) i brusne ploče (2) postavite na najnižu moguću vrijednost, do najviše 2 mm. Na kraju zategnite vijak za podešavanje.

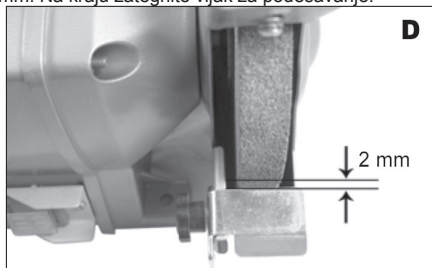

Suho brušenje

Suho brušenje pogodno je za grubo brušenje.

Pri brušenju redovito hladite brušeni alat hladnjakom.

Štitnik i nosač noža moraju se redovito provjeravati kako bi se spriječilo prekomjerno trošenje noža.

Kako uključiti i isključiti brusilicu

-Da biste uključili brusilicu, postavite prekidač (1) u položaj I '.

-Da biste isključili brusilicu, postavite prekidač (1) u položaj ,0'.

Savjeti za rad

Vaša brusilica pogodna je za oštrenje alata, poput svrdla, dljetla, alata za okretanje lica, npr. Za uklanjanje ostataka materijala s rubova alata; za uklanjanje materijala, ali to nije alat za naporan rad. Dizajniran je po mogućnosti za lakši dom i korištenje hobija.

Uvijek koristite krupnozrnatu brusni točak za grubo brušenje, tj. Za uklanjanje velikih količina materijala. Upotrijebite brusni točak srednje debljine kako biste postigli finiju površinu. Ako se brusilica koristi za brušenje mekih metala, poput aluminija, kotač će se brzo začepiti i treba ga zamijeniti. Uvijek pustite brusilicu da radi svoj posao, nemojte je preopteretiti, nemojte vršiti pretjerani pritisak na oštricu / rezni alat. Pokušajte upotrijebiti nosač za podupiranje i vođenje ruba. Nemojte brusiti bočnim površinama brusnog kotača jer bi ga pretjerani pritisak na bočni dio kotača mogao oštetiti.

Rješavanje problema

Čak i ako je vaša nova klupna brusilica vrlo jed-
nostavna za upotrebu i dalje imate problema, brusilicu
provjerite na sljedeći način:

1. Brusilica se ne pokreće: Provjerite je li spojena na
električnu mrežu; provjerite razinu napona električnim
testerom ili drugim električnim uređajem. mreže;
provjerite spojeve utičnice; provjeriti i zategnuti labave
spojeve; provjeriti osigurač; u slučaju sumnje zamije-
nite novom s ispravnom vrijednošću.

2. Disk se trese ili vibrira: Provjerite je li sigurnosna
matica zategnuta. Provjerite je li disk pravilno postavl-
jen na osovinu i na podlošku. Ako se izvrši prekomjer-
ni pritisak ili se oštrica „zaglavi“, može se oštetiti i iza-
zvati vibracije. Čim postoje znakovi oštećenja oštrice,
odmah je uklonite i zamijenite novom oštricom.

3. Oštrica ostavlja hrapavu površinu. Prekomjerni
pritisak na disk može uzrokovati nepravilnu obradu
površine. Ako radite s aluminijom ili sličnim mekanim
legurama, oštrica će se vrlo lako začepiti ili će tada
učinkovito brusiti.

Unutar ove brusilice na klupi nema dijelova koji mogu
servisirati korisnik. U slučaju problema, brusilicu
odnesite u ovlašteni servis.

ČIŠĆENJE I ODRŽAVANJE

! Prije čišćenja i održavanja, uvijek iskopčajte kabel
napajanja brusilice.

Stroj ne zahtijeva posebno održavanje.

Ne čistite nijedan dio uređaja tvrdim, oštrim ili grubim
predmetom.

Dugotrajno skladištenje
razgradnja

Ne držite brusilicu na mjestu gdje je visoka tempe-
ratura.

Ako je moguće, čuvajte stroj na mjestu s konstantnom
temperaturom i vlagom.

TEHNIČKI PODACI

Ulazni napon 230 V

Ulazna frekvencija 50 Hz

Potrošnja energije 150 W S2 30 min.

Brzina praznog hoda 2950 o / min

Promjer brusne ploče Ø150mm

Unutarnji promjer diska Ø12,7 mm

Maks. debljina br. kotači 16 mm

Težina 5 kg

Zaštitna klasa I.

Promjene pridržane.

Razina akustičkog tlaka mjerena prema EN 60745:

LpA (akustički tlak) 72,1dB (A)KpA=3

LWA (akustička snaga) 83,1 dB (A)KwA=3

Primijenite odgovarajuće mjere za zaštitu sluha!

Koristite zaštitu sluha, uvijek kada akustički tlak
prekorači razinu 80 dB (A).

Vagana efektivna vrijednost ubrzanja prema EN
60745:

<2,5 m/s² K=1,5

Opaska: Vrijednost vibracija tijekom trenutne uporabe
električnog ručnog alata može se razlikovati od

deklarirane vrijednosti s obzirom na način koji se alat
koristi te vezano za sljedeće okolnosti:

Način uporabe el. alata i vrsta materijala koji se reže
ili buši, stanje alata i način njegovog održavanja,
odgovarajući odabir opreme koja se koristi i osiguranje
oštrica i dobrog stanja istih, čvrstoća držanja rukohvata,
uporaba opreme protiv vibracija, prikladnost uporabe
el. alata u svrsi za koju je dizajniran te poštivanje
radnih postupaka prema uputama proizvođača.

Ako se ovaj alat koristi neprikladno, može uzrokovati
sindrom vibracije ruke-ramena .

Opaska: Radi pojašnjenja potrebno je uzeti u obzir
razinu djelovanja vibracija u određenim uvjetima
uporabe u svim načinima rada, kao što je vrijeme u
kojem je ručni alat osim vremena rada isključen i kada
je prazan hod, znači ne radi. Ovo može značajno
smanjiti razinu izlaganja tijekom cijelog radnog ciklusa.

Smanjite rizik utjecaja udaraca, koristite oštra dlijeta,
bušilice i noževe.

Alat čuvajte u skladu s ovim uputama i osigurajte
njegovu temeljito podmazivanje.

Kada alat redovito koristite uložite novac za dodatnu
opremu protiv vibracija.

Alat nemojte koristiti na temperaturama ispod 10 °C.
Posao planirajte tako da posao s el. alatom koji stvara
velike vibracije možete rasporediti na više dana.

Izmjene zadržane.

ZAŠTITA OKOLIŠA ZBRINJAVANJE OTPADA



Električni alat, dodatna oprema i ambalaža trebali bi
se isporučiti radi ponovne procjene glede opasnosti za
okoliš.

Električni alat nemojte bacati
u kućanski otpad!

Sukladno europskoj direktivi WEEE (2012/19/EU)
i starim električnim i elektroničkim uređajima i nji-
hova aproksimacija u nacionalne zakone, ne korišteni
električni alat neophodno je predati u mjesto nabave
sličnih alata, ili u dostupne centre određene za priku-
pljanje i zbrinjavanje električnih alata. Tako prikupljeni
električni alati prikupljaju se, rastavljaju i isporučuju
radi ponovne procjene glede opasnosti za okoliš.

JAMSTVO

U priloženom materijalu naći ćete specifikaciju uvjeta
jamstva.

Datum proizvodnje

Datum proizvodnje ukomponiran je u broj proizvodnje
koji je naznačen na naljepnici proizvoda.

Broj proizvodnje ima format ORd-YY- -SERI dok je

ORd broj narudžbe, YY je godina proizvodnje, je
mjesec proizvodnje, SERI je serijski broj proizvodnje.

GENERAL SAFETY INSTRUCTIONS

Please read, remember and keep these safety instructions for future reference
WARNING: When using electric machines and power tools, always comply with the following safety instructions to protect against an electric shock, personal injury or the risk of fire. Within the meaning of these instructions, the expression "power tool" means both power tools powered from the mains (power cable) and power tools powered from batteries (no power cable).

Keep all warnings and instructions for future use.

1. Working Environment

- Keep the working area clean and well-illuminated. Mess and dark spaces in the working area are the most common cause for injuries. Please store the tools properly when not in use.
- Do not use the power tool in the environment with the risk of fire or explosion, i.e. in areas where flammable liquids, gases or dust are present. Sparks are formed on the commutator of the power tool and may cause ignition of dust or vapours.
- When using power tools, prevent access of unauthorized persons, in particular children, to the workspace! If distracted, you can lose control of activities performed. Never leave power tools unattended. Prevent access of pets/animals to the equipment.

2. Electrical Safety

- The power cable plug of the power tool must match the wall socket. Never alter the plug in any way. Never use two-way adaptors or any other adaptors with the tools having a protective pin in the power cable plug. Undamaged plugs and matching sockets reduce the risk of electric shock. Damaged and tangled power cables increase the risk of electric shock. Should the power cable be damaged, it must be replaced by a new power cable that may be acquired in our authorized service centre or from the importer.
- Avoid body contact with grounded objects, i.e. piping, central heating radiators, cookers and refrigerators. Risk of electric shock is increased when your body touches the ground.
- Do not expose the power tool to rain, humidity or other wet conditions. Never touch the power tool with wet hands. Never wash the power tool under running water. Never immerse it in water.
- Do not use the power cable for any purpose other than for which it is intended. Never carry or pull the power tool by its power cable. Do not pull the plug from the socket by cable pulling. Prevent mechanical damages to the electric cables by sharp or hot objects.
- The power tool has been manufactured for powering by the alternating current. Always check the compliance of the voltage with the rated voltage stated on the nameplate.
- Never use the power tool with a damaged cable or plug, or which fell to the ground and is damaged in any way.
- Should you use an extension cable, always check the compliance of its technical parameters with specifications stated on the nameplate. If the power tool is used outdoors, use an extension cable suitable for outdoor use. When using extension drums, these must be unwound to prevent cable overheating.
- Should the power tool be used in damp areas or outdoors, it may be used only if connected to an electric circuit with a circuit breaker ≤ 30 mA. Use of electric circuits with an RCD device reduces the risk of electric shock.
- Hold the hand power tool only by insulated surfaces intended for gripping since the cutting or the welding equipment may touch a hidden wire or the power cable of the tool during operation.

3. Personal Safety

- When using the power tool, be attentive and vigilant, pay maximum attention to the activity you are doing. Focus on work. Do not use the power tool when tired or under the influence of drugs, alcohol or medication. Even a moment of inattention when using a power tool may result in a serious personal injury. When working with power tools, do not drink, eat or smoke.
- Use protective equipment. Always wear eye protection. Use protective equipment corresponding with the type of work you are doing. Protective equipment, e.g. a respirator, safety slip-resistant shoes, headwear or hearing protection in accordance with conditions of work reduce the risk of personal injury.
- Avoid accidental power tool activation. Do not carry power tools connected to the mains with your finger on the trigger or the switch button. Before connecting to the mains, check that the switch or the trigger is in the "off" position. Carrying of power tools with your finger on the switch or inserting the power tool plug into a socket with a switch being "on" may result in serious injuries.
- Before switching the power tool, remove all adjustment wrenches and other tools. The adjustment wrench or a tool that remains attached to the rotating part of the power tool may result in injuries of bystanding people.
- Always keep stable position and balance. Work only on areas that you can safely reach. Never overestimate your own strength. Do not use power tools when tired.
- Dress appropriately. Wear working clothes. Do not wear loose-fitting clothes or jewellery. Be careful not to allow your hair, clothes, gloves or other parts of your body to get too close to the rotating or hot parts of the power tool.
- Connect an equipment for dust extraction. If the power tool may be

connected to an equipment for capturing or extraction of dust, make sure

to connect the aforesaid equipment and use it properly. Use of such equipment may reduce the dust-related risks.

- Fasten the workpiece firmly. Use a carpentry clamp or a vice to fasten a part intended for machining.
- Do not use the power tool, if you are under the influence of alcohol, drugs, medication or other intoxicating or addictive substances.
- This equipment is not designed for use by persons (including children) with reduced physical, sensory or mental capabilities or lack of experience and knowledge, unless they are under supervision or have been instructed with regard to use of the equipment by a person responsible for their safety. Children must be supervised to be sure that they do not play with the equipment.

4. Use and Maintenance of the Power Tool

- Always disconnect the power tool from the mains in case of any trouble during work, before each cleaning or maintenance, for each relocation and after work. Never use the power tool if it is damaged.
- Should the power tool start to emit an abnormal noise or odour, stop the work immediately.
- Do not overload the power tool. The power tool works better and safer if operated in specified rpms. Use the right power tool designed for your activity. The right power tool works better and safer if being used for work for which it has been designed.
- Do not use power tools that cannot be safely switched on and switched off by the switch button. Use of such tools is dangerous. Defect switches must be repaired in an authorized service centre.
- Disconnect the power tool from the power source before you start its adjustment, exchange of accessories or maintenance. This will prevent the risk of accidental starting.
- Power tools not being used must be kept stored away from children and unauthorized persons. Power tools in hands of inexperienced users may be dangerous. Store the power tools in a dry and safe place.
- Keep the power tool in good conditions. Check the adjustment of moving parts and their looseness regularly. Check for possible damages of protective covers or any other parts that may endanger the safe operation of power tools. If the power tool is damaged, ensure its proper repair before its further use. Many injuries are caused by poorly maintained power tools.
- Cutting tools must always be sharp and clean. Properly maintained and sharpened tools facilitate work, reduce the risk of injury and work with such equipment is controlled much easier. Use of other accessories than specified in the manual may result in damages to the tools and personal injuries.
- Use power tools, accessories, other tools, etc. in accordance with these instructions and in a manner that is determined for a particular power tool and with regard to the working conditions and the type of work. Use of the tools for purposes other than specified may result in dangerous situations.

5. Use of Battery-Driven Power Tools

- Before inserting the battery, make sure the switch is in "0-OFF" position. Battery insertion into a tool that is switched on may result in dangerous situations.
- To charge the batteries, always use chargers specified by the manufacturer. Use of chargers determined for other battery types may result in damaging and cause a fire.
- Use batteries determined for the particular power tool only. Use of other battery types may result in personal injuries or cause a fire.
- If not being used, store the battery separately from metal objects, e.g. clamps, wrenches, screws and other small metal objects that could cause connection of one battery terminal with another. Battery short-circuiting may cause injuries, burns or cause a fire.
- Handle the batteries with care. Rough handling may result in leakage of chemicals from the battery. Avoid contact with such substances. If you still come into contact with them, wash the affected area with running water. If the chemical substance gets into eyes, seek medical advice immediately. Battery chemicals may cause serious injuries.

6. Service

- Do not exchange any parts of the power tool, do not repair it or do not otherwise temper the power tool structure. Repairs of the power tool must be carried out by qualified persons.
- Any repair or modification of the product without authorization by our company is forbidden (may result in injuries or damages).
- Power tools must always be repaired in an authorized service centre. Use only original or recommended spare parts. This will help you to ensure your safety and safety of your power tool.

ADDITIONAL SAFETY INSTRUCTIONS

Please read these safety instructions before use and keep them in a safe place.

! - This symbol indicates the risk of injury or damage to the device.

! Failure to follow the instructions in this manual may result in injury.

! The double-disc grinder complies with the applicable technical regulations and standards.

! Do not allow children to handle the grinder. Prevent animals from accessing the equipment.

! Do not leave the grinder unattended if children are nearby.

! Always disconnect the grinder nets in the event of any problem at work, before any cleaning, maintenance or if you stop using the grinder!

! Do not eat, drink or smoke when working with the grinder.

! When the grinder is switched on, make sure that your fingers, clothing, hair or any other part of your body do not get too close to the rotating grinding wheels.

! Never work with the grinder if it is damaged in any way.

! Never place the grinder near flammable substances.

! Do not work with the grinder in a humid environment or outdoors during rain.

! If the machine starts to make an abnormal sound or smell, stop work immediately. Only qualified personnel should service the product.

! Use of accessories not recommended by the manufacturer or not sold by the product may result in fire, electric shock, or injury.

! Do not replace parts of the device, perform repairs yourself, or otherwise interfere with the design of the device. Repairs to the product may only be performed by trained personnel or authorized service organization.

! Any adjustment or modification of the grinder without the authorization of our company may cause injury or damage to the user.

! Always wear safety goggles when sanding.

! Never start the grinder without the cover on both discs fitted.

! The workpiece heats up to a high temperature during grinding, which creates a risk of burns.

! The distance between the spark arrestor and the grinding wheel must not exceed 2 mm.

! The distance between the workpiece support and the grinding wheel must not exceed 2 mm.

! Never work with damaged or cracked grinding wheels. Replace a cracked grinding wheel immediately. A cracked grinding wheel can break during use, break into pieces and cause very serious and life-threatening injuries.

! Replace the grinding wheel if its diameter has decreased to approximately 100 mm due to wear.

- Use protective equipment against noise, dust and vibration !!!

SAVE THESE SAFETY INSTRUCTIONS !!!

DESCRIPTION (A)

This electric double-disc grinder is designed for grinding knives, chisels and other steel cutting tools for dry, fine or wet grinding of sharp edges.

1. Power switch
2. Dry grinding wheel
3. Disc cover
4. Spark catcher
5. Transparent screen
6. Workpiece support
7. Adjusting screw
8. Mounting hole

Pictograms

Pictograms on the product packaging:

- a) Power supply values
- b) Power consumption
- c) Idle speed
- d) Dimensions of grinding wheels

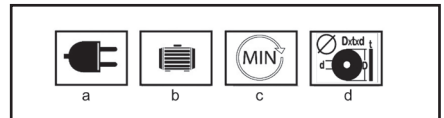

USE AND OPERATION

ASIST tools and machines are intended for domestic or hobby use only.

The manufacturer and importer do not recommend using this machinery in extreme conditions and under high loads.

Any additional requirements must be the subject of an agreement between the manufacturer and the customer.

Before switching on the grinder, make sure that all bolts and nuts are tight and that the grinding wheels can rotate freely.

Always use the front of the grinding wheels for grinding. Never overload the grinder until it stops.

The grinder is not intended for longer uninterrupted operation. Be careful not to overheat. After 10 minutes of operation, allow it to cool to ambient temperature.

Grinding machine assembly

The grinder must be screwed to the workbench.

When mounting on a steel table, use a suitable pad to prevent the transmission of vibrations.

Mark the position of the 4 mounting holes (8) on the workbench.

Drill a hole at each marked location according to the diameter and length of the screws used.

Tighten the grinder.

Grinding wheel replacement (B)

If you want to replace the grinding wheels, first disconnect the grinder from the mains.

Then remove the shield holder, loosen and remove the 3 screws that hold the blade guard in place.

Remove the cover.

Loosen and remove the two disc lock nuts (ba). To loosen the nut, you may need to hold the disc and hit the nut hard with a rubber mallet, lower the large convex washer (bb), paper pad (bc), and remove the discs (bd). Note: The nut on the right side of the grinder has a standard clockwise thread (turn it counterclockwise to loosen it). The nut on the left side of the grinder has a counterclockwise thread (if you want to loosen it, turn it clockwise). Install the new discs in the same way, making sure that both convex washers are turned correctly, check the paper washer (bc) (abe). If it is damaged, replace it with a new paper pad. Hold the disc and tighten the nut firmly. When doing this, make sure that you do not overtighten the nut!

Note: Replace flanges with original parts only.

Caution: Excessive tightening can cause the grinding wheel to break.

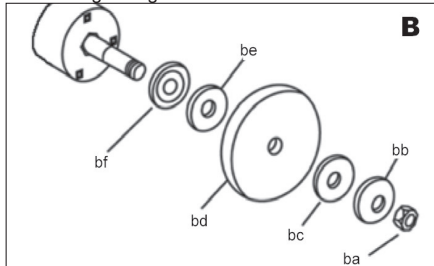

Installation and adjustment of spark arresters (C)

The blade is equipped with a spark arrester (4), which protects your eyes and hands from sparks flying away from the workpiece. Never work without the spark arrester fitted.

The position of the spark arrester must be adjusted regularly to adapt to the wear of the grinding wheel. Attach the spark arrester (4) to the disc cover (3) with a screw.

Set the distance between the spark arrester and the grinding wheel (2) to the lowest possible value, to a maximum of 2 mm.

Tighten the spark arrester bolt.

Slide the transparent screen (5) forward.

Tighten the nut.

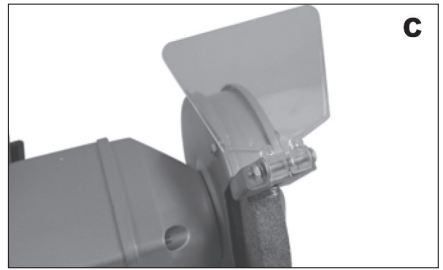
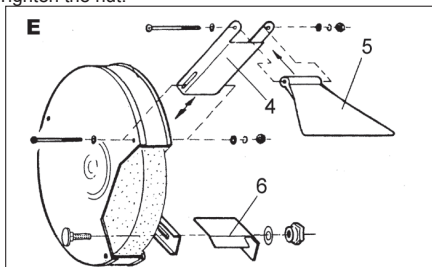

Workpiece support adjustment (D)

The grinder is equipped with a workpiece support on both wheels. The position of each workpiece support must be adjusted regularly to accommodate the wear of the grinding wheel.

Loosen the adjusting screw.

Set the distance between the workpiece support (6) and the grinding wheel (2) to the lowest possible value, up to a maximum of 2 mm. Finally, tighten the adjusting screw.

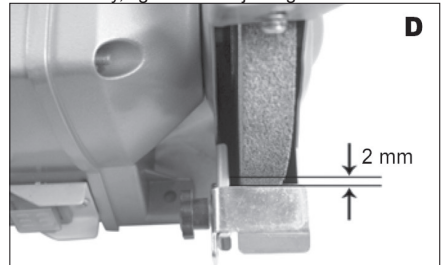

Dry grinding

Dry grinding is suitable for rough grinding.

Cool the ground tools regularly with coolant when grinding.

The blade guard and support must be checked regularly to prevent excessive blade wear.

How to turn the grinder on and off

-To turn on the grinder, set the switch (1) to the 'I' position.

-To switch off the grinder, set the switch (1) to the '0' position.

Tips for work

Your grinder is suitable for sharpening tools, such as drills, chisels, face turning tools, eg for removing material residues from tool edges; for material removal, but it is not a tool for hard work. It is designed preferably for lighter home and hobby use. Always use a coarse-grained grinding wheel for coarse grinding, i.e. to remove large amounts of material. Use a medium-thick grinding wheel to achieve a finer surface. If the grinder is used to grind soft metals such as aluminum, the wheel will clog quickly and need to be replaced. Always let the grinder do its job, do not overload it, do not apply excessive pressure to the blade / cutting tool. Try to use a knife support to support and guide the edge. Do

not grind by using the side surfaces of the grinding wheel, as excessive pressure on the side of the wheel could damage it.

Troubleshooting

Even if your new bench grinder is very easy to use and you still have problems, check the grinder as follows:

1. The grinder does not start: Check that it is connected to the mains; check the voltage level with an electrical tester or other electrical device. networks; check the connections of the socket; check and tighten loose connections; check fuse; in case of suspicion, replace with a new one with the correct value.
2. The disc shakes or vibrates: Check that the lock nut is tightened. Check that the disc is mounted on the shaft and on the shim correctly. If excessive pressure is applied or the blade is „stuck“, it may be damaged and cause vibration. As soon as there is any sign of damage to the blade, remove it immediately and replace it with a new blade.
3. The blade leaves a rough surface. Excessive pressure on the disc can cause incorrect surface finish. If you are working with aluminum or similar soft alloys, the blade will clog very easily or then grind effectively. There are no user serviceable parts inside this bench grinder. In case of problems, take the grinder to an authorized service center.

CLEANING AND MAINTENANCE

! Before cleaning and maintenance, always unplug the grinder power cord.

The machine does not require any special maintenance.

Do not clean any part of the machine with a hard, sharp or rough object.

Long-term storage
decommissioning

Do not store the grinder in a place where the temperature is high.

If possible, store the machine in a place with a constant temperature and humidity.

SPECIFICATIONS

Input voltage 230 V

Input frequency 50 Hz

Power consumption 150 W S2 30 min.

Idle speed 2950 rpm

Grinding wheel diameter Ø150mm

Inner diameter of the disc Ø12.7 mm

Max. thickness no. wheels 16 mm

Weight 5 kg

Protection class I.

Sound pressure level measured according to EN 60745:

LpA (sound pressure) 72,1dB (A) KpA=3

LWA (sound power) 83,1 dB (A) KwA=3

Take appropriate measures to protect your hearing! Wear hearing protection whenever the sound pressure exceeds the level of 80 dB (A).

Weighted effective acceleration according to EN

60745:

<2,5 m/s² K=1.5

Caution: The vibration level may vary during power tool operation from the declared value depending on the way the power tool is used and depending on the following conditions: Method of power tool use and type of material being cut or drilled, conditions of the power tool and method of its maintenance, appropriateness of the used accessories and ensuring its sharpness and good conditions, the strength of handle gripping, use of anti-vibration equipment, suitability of the power tool for the purpose for which it has been designed and compliance with workflows according to manufacturer's instructions.

If this power tool is used in an inappropriate manner, a hand/shoulder vibration syndrome may appear.

Caution: For clarification, it is necessary to consider the level of vibrations in specific conditions of use in all operating modes, e.g. the time when the power tool is switched off except for the operation time, and when it idles, i.e. performs no work. This may substantially decrease the exposition level during the whole operating cycle.

Minimize the risk of vibrations, use sharp chisels, drill and blades.

Keep the power tool in compliance with these instructions and provide for its proper lubrication.

When using the power tool regularly, invest in anti-vibration equipment.

Do not use the power tool under temperatures lower than 10°C. Plan your project containing work with the power tool producing high vibrations carefully and spread it over more days.

Subject to changes.

ENVIRONMENTAL PROTECTION WASTE MANAGEMENT



Power tools, accessories and packaging should be provided for recycling and not to harm the environment.

Do not dispose of power tools into household waste!

According to Directive 2012/19/EU of the European Parliament and of the Council on waste electrical and electronic equipment (WEEE) and its approximation in national laws, unfit power tools must be handed over at the point of purchase of similar equipment, or in available collection points designated for collection and disposal of power tools. Such disposed power tools will be collected, disassembled and delivered for environment-friendly recycling.

WARRANTY

In the attached material, you will find our warranty conditions.

Date of Manufacture

The date of manufacture is incorporated into the serial number stated in the product nameplate. The serial number has the format of ORD-YY- -SERI, where ORD is the number of purchase order, YY stands for the year of manufacture, is the month of manufacture and SERI means the serial product number.

CONSIGNES DE SÉCURITÉ GÉNÉRALES

Lisez attentivement ces consignes de sécurité, mémorisez-les et gardez-les pour les pouvoir consulter ultérieurement. AVERTISSEMENT : Afin d'éviter les risques d'électrocution, de blessures et d'incendie, il faut utiliser les machines et appareils électriques en respectant les consignes de sécurité suivantes. Au sens de ces consignes de sécurité, le terme « appareil électrique » désigne les appareils électriques alimentés sur secteur (au moyen d'un câble d'alimentation) ainsi que les appareils alimentés par batterie (sans câble d'alimentation). Gardez l'ensemble d'avertissements et de consignes de sécurité pour les pouvoir utiliser ultérieurement.

1. Lieu de travail

a) Veillez à ce que l'espace de travail soit propre et bien éclairé. Le désordre et des zones sombres sur le lieu de travail peuvent conduire à l'accident. Pour cette raison, rangez les appareils qui ne sont pas utilisés à ce moment.

b) N'utilisez pas l'appareil électrique dans un environnement à risque d'incendie ou d'explosion, à savoir dans les lieux où se situent des liquides inflammables, des gaz ou de la poussière. Sur la surface de commutateurs, situés dans l'appareil, se forment des étincelles qui peuvent enflammer la poussière ou les vapeurs.

c) Veillez à ce que des personnes non autorisées, notamment des enfants, ne soient pas présentes dans la zone de travail lorsque vous utilisez l'appareil ! Vous risquez d'être distraité à cause de leur présence et par conséquent perdre le contrôle sur la tâche effectuée. Ne laissez jamais l'appareil sans surveillance. Évitez l'accès d'animaux à l'appareil.

2. Sécurité électrique

a) Les fiches du câble d'alimentation doivent correspondre à la prise murale. Ne jamais modifier les fiches électriques. Ne jamais utiliser de multiprises ou d'autres adaptateurs pour les appareils dont les fiches sont équipées de terre. En utilisant des fiches intactes et une prise murale correspondante, vous réduisez le risque d'électrocution. Des câbles endommagés ou embrouillés augmentent le risque d'électrocution. Il faut remplacer le câble d'alimentation endommagé par un nouveau câble, disponible dans les centres de service agréés ou chez le fournisseur.

b) Évitez le contact du corps avec des objets mis à la terre, comme par exemple les conduits,

le corps du chauffage central, les cuisinières et les réfrigérateurs. Lorsque votre corps est relié à la terre, le risque d'électrocution est plus élevé.

c) N'exposez pas l'appareil électrique à la pluie ou à l'humidité. Ne touchez l'appareil avec des mains mouillées. Ne lavez pas l'appareil sous l'eau courante et ne l'immergez pas dans l'eau.

d) N'utilisez pas le câble à d'autres fins que celles auxquelles il est destiné. Ne tirez pas et ne traînez pas l'appareil par le câble d'alimentation. Ne retirez pas la fiche de la prise murale en tirant par le câble. Éliminez le risque d'endommagement mécanique des câbles électriques par des objets coupants ou chauds.

e) L'appareil électronique est conçu uniquement pour l'alimentation à courant alternatif. Vérifiez toujours si la tension électrique correspond aux indications figurant sur la plaque signalétique de l'appareil.

f) N'utilisez en aucun cas un appareil dont le câble électrique ou la fiche sont endommagés ou qui avait tombé par terre et, par conséquent, a été endommagé.

g) En cas d'utilisation d'une rallonge, vérifiez que les paramètres techniques sont conformes aux indications figurant sur la plaque signalétique de l'appareil. Lorsque vous utilisez l'appareil électrique à l'extérieur, utilisez une rallonge appropriée pour l'usage à l'extérieur. Lorsque vous utilisez un enrouleur électrique, veillez à ce que le câble soit déroulé pour éviter le surchauffage de ce dernier.

h) L'usage de l'appareil à l'extérieur ou dans un environnement humide est autorisé à condition que l'appareil soit branché dans un circuit électrique équipé d'un dispositif différentiel ≤ 30 mA. L'usage d'un circuit électrique pourvu d'un dispositif différentiel (RCD) réduit le risque d'électrocution.

i) Pour saisir les appareils électriques à main, utilisez uniquement des zones isolées qui y ont été destinées, car le dispositif de sciage ou de perçage peut entrer en contact avec un conducteur caché ou un câble d'alimentation de l'appareil au cours de l'utilisation.

3. Protection de personnes

a) En utilisant l'appareil électrique, soyez attentif et vigilant et prêtez une attention maximale à l'activité que vous êtes en train d'effectuer. Concentrez-vous sur le travail. N'utilisez pas l'appareil électrique si vous êtes fatigué ou sous l'emprise de drogues, de l'alcool ou de médicaments. L'inattention, bien que momentanée, lors de l'utilisation de l'appareil électrique peut conduire à des blessures graves de personnes. Manger, boire et fumer est interdit lors de l'usage de l'appareil électrique.

b) Utilisez les équipements de protection. Utilisez toujours une protection des yeux. Utilisez les équipements de protection adaptés au type de travail effectué. L'usage des équipements de protection tels que les respirateurs, les chaussures de sécurité antidérapantes, des chapeleries ou une protection des oreilles, conformément aux règles de sécurité au travail, réduit le risque de blessures de personnes.

c) Veillez à ne pas mettre l'appareil en marche par inadvertance. Ne déplacez pas un appareil allumé avec votre doigt placé sur l'interrupteur ou sur la gâchette. Avant de brancher l'appareil au réseau électrique, vérifiez que l'interrupteur ou la gâchette soit en position «Off». Déplacer l'appareil avec un doigt placé sur l'interrupteur ou brancher la fiche d'un appareil allumé dans une prise murale peut engendrer de graves blessures.

d) Enlevez toute clé de réglage ou tout autre outil de réglage avant de mettre l'appareil en marche. La clé de réglage ou un autre outil qui reste attaché à une partie tournante de l'appareil électrique peut entraîner des blessures de personnes.

e) Toujours maintenez une posture stable et équilibrée. Opérez uniquement dans les endroits où vous êtes capable d'atteindre tous les objets en sécurité. Ne surestimez pas vos capacités. N'utilisez pas l'appareil électrique si vous êtes fatigué.

f) Portez une tenue appropriée. Utilisez les vêtements de travail. Ne portez pas des vêtements amples ni des bijoux. Veillez à ce que vos cheveux, votre vêtement, vos gants ou d'autres parties de votre corps ne soient pas

trop près des éléments roulants ou chauds de l'appareil électrique.

g) Utilisez un outil d'aspiration de poussière. Si votre appareil permet d'y attacher un outil d'aspiration ou de blocage de poussière, veillez à ce que ce dernier soit attaché et utilisé de manière appropriée. Ces outils peuvent réduire les risques posés par la présence de poussière.

h) Serrez bien la pièce usinée. Utilisez un serre-joini ou un étou pour serrer la pièce à usiner.

i) N'utilisez pas l'appareil électrique sous l'emprise de l'alcool, de drogues, de médicaments ou d'autres stupéfiants ou substances addictives.

j) Cet appareil n'est pas conçu pour être utilisé par des personnes (y compris les enfants) aux capacités physiques, sensorielles ou mentales réduites ou ayant un manque d'expériences et de connaissances, sauf si elles sont surveillées par une personne responsable de leur sécurité ou ont reçu de cette dernière les instructions pour l'utilisation de l'appareil. Assurez-vous que les enfants ne jouent pas avec l'appareil.

4. Utilisation et entretien de l'appareil électrique

a) Lorsque vous rencontrez un problème au cours du travail et avant tout nettoyage et tout entretien ainsi qu'à chaque fois que vous déplacez l'appareil ou finissez le travail, débranchez l'appareil électrique du réseau électrique ! Ne jamais utiliser l'appareil si ce dernier est endommagé.

b) Si l'appareil fait du bruit ou émane une odeur de manière anormale, arrêtez immédiatement le travail.

c) Ne surchargez pas l'appareil. Le fonctionnement de l'appareil électrique est plus efficace et plus sûr lorsqu'il fonctionne à un nombre de tours pour lequel il a été conçu. Utilisez les outils appropriés pour les activités auxquelles ces derniers sont destinés. L'utilisation des outils appropriés augmente la qualité et la sécurité du travail pour lequel ils ont été conçus.

d) N'utilisez pas un appareil électrique qu'on ne peut pas allumer ou éteindre d'un interrupteur. L'utilisation d'un tel appareil serait dangereuse. Des interrupteurs défectueux doivent être réparés dans un centre de service agréé.

e) Débranchez l'appareil de la source d'électricité avant chaque réglage ou entretien de l'appareil et avant chaque remplacement d'accessoires. Le risque d'allumer l'appareil par inadvertance sera ainsi réduit.

f) Lorsqu'il n'est pas utilisé, rangez l'appareil électrique dans un endroit où il sera hors de la portée d'enfants et de personnes non autorisées. Lorsqu'il est manipulé par des personnes ayant un manque d'expériences, l'appareil peut être dangereux. Entreposez l'appareil dans un endroit sec et sûr.

g) Gardez l'appareil électrique en bon état. Vérifiez régulièrement que les pièces mobiles sont bien réglées et mobiles. Vérifiez que les couvercles protecteurs ou d'autres pièces essentielles pour un fonctionnement sûr de l'appareil sont intactes. Si l'appareil est endommagé, veillez à ce que ce dernier soit réparé avant de le réutiliser. Un grand nombre de blessures est provoqué par le mauvais entretien de l'appareil électrique.

h) Gardez les appareils de sciage aiguisés et propres. L'utilisation des appareils de sciage bien entretenus et aiguisés rend le travail plus facile, réduit le risque de blessures et augmente le niveau du contrôle de l'opérateur sur l'appareil. Usage d'autres accessoires que ceux mentionnés dans le mode d'emploi peut endommager l'appareil et entraîner des blessures.

i) Les appareils électriques, les accessoires, les outils de travail etc. doivent être utilisés conformément aux instructions fournis dans le présent mode d'emploi, de la manière prescrite pour un tel appareil électrique, en prenant en considération les conditions de travail et le type de travail effectué. L'utilisation de l'appareil à des fins autres que celles auxquelles il est destiné peut être dangereux.

5. Utilisation des appareils avec accumulateur

a) Avant d'insérer l'accumulateur dans l'appareil, vérifiez que ce dernier est en position «0 - éteint». L'insertion de l'accumulateur dans un appareil allumé peut être dangereux.

b) Pour charger l'accumulateur, utilisez uniquement les chargeurs autorisés par le fabricant. L'usage d'un chargeur conçu pour un autre type d'accumulateur peut endommager ce dernier ou entraîner un incendie.

c) Utilisez uniquement les accumulateurs qui sont destinés à votre appareil. L'usage d'autres accumulateurs peut entraîner des blessures ou un incendie.

d) Quand l'accumulateur n'est pas utilisé, il faut l'entreposer de sorte qu'il soit séparé des objets métalliques, comme par exemple des agrafes, des clés, des vis et d'autres petits objets métalliques qui pourraient relier les deux contacts de l'accumulateur. Un court-circuit de l'accumulateur peut entraîner des blessures, des brûlures ou un incendie.

e) Traitez les accumulateurs avec précaution. Le mauvais traitement de l'accumulateur peut provoquer la fuite de la substance chimique. Évitez tout contact avec cette substance et lorsqu'il y a tout de même un contact, lavez la zone concernée sous l'eau courante. Si la substance atteint les yeux, consultez immédiatement un médecin. La substance chimique contenue dans les accumulateurs peut entraîner de graves blessures.

6. Service

a) Ne réparez pas l'appareil, ne remplacez pas les pièces de l'appareil et ne modifiez pas sa construction en aucune façon vous-même. Confiez la réparation de l'appareil à des personnes qualifiées.

b) Toute réparation ou modification du produit sans l'accord de notre société est interdite (cela pourrait entraîner des blessures ou des dommages de l'utilisateur).

c) Toujours faites réparer l'appareil électrique dans un centre de service agréé. Utilisez uniquement des pièces de rechange originales ou recommandées. Votre sécurité et la sécurité de votre appareil sera ainsi assurée.

INSTRUCTIONS DE SÉCURITÉ SUPPLÉMENTAIRES

Veillez lire ces instructions de sécurité avant utilisation et les conserver dans un endroit sûr.

! - Ce symbole indique un risque de blessure ou d'endommagement de l'appareil.

! Le non-respect des instructions de ce manuel peut entraîner des blessures.

! La meuleuse à double disque est conforme aux réglementations et normes techniques en vigueur.

! Ne laissez pas les enfants manipuler le moulin. Empêchez les animaux d'accéder à l'équipement.

! Ne laissez pas le moulin sans surveillance si des enfants se trouvent à proximité.

! Débranchez toujours le moulin. filets en cas de problème au travail, avant tout nettoyage, entretien ou si vous arrêtez d'utiliser le moulin!

! Ne mangez pas, ne buvez pas et ne fumez pas lorsque vous travaillez avec le moulin.

! Lorsque la meuleuse est allumée, assurez-vous que vos doigts, vos vêtements, vos cheveux ou toute autre partie de votre corps ne s'approchent pas trop des meules rotatives.

! Ne travaillez jamais avec le moulin s'il est endommagé de quelque manière que ce soit.

! Ne placez jamais le moulin à proximité de substances inflammables.

! Ne travaillez pas avec le moulin dans un environnement humide ou à l'extérieur sous la pluie.

! Si la machine commence à émettre un son ou une odeur anormale, arrêtez immédiatement de travailler. La réparation du produit ne peut être effectuée que par du personnel qualifié.

! L'utilisation d'accessoires non recommandés par le fabricant ou non vendus par le produit peut entraîner un incendie, un choc électrique ou des blessures.

! Ne remplacez pas les pièces de l'appareil, n'effectuez pas de réparations vous-même et n'interférez pas de quelque manière que ce soit avec la conception de l'appareil. Les réparations du produit ne peuvent être effectuées que par du personnel qualifié ou organisme de service autorisé.

! Tout réglage ou modification du moulin sans l'autorisation de notre société peut causer des blessures ou des dommages à l'utilisateur.

! Portez toujours des lunettes de sécurité lors du ponçage.

! Ne démarrez jamais la meuleuse sans le couvercle des deux disques.

! La pièce à usiner chauffe à une température élevée pendant le meulage, ce qui crée un risque de brûlure.

! La distance entre le pare-étincelles et la meule ne doit pas dépasser 2 mm.

! La distance entre le support de pièce et la meule ne doit pas dépasser 2 mm.

! Ne travaillez jamais avec des meules endommagées ou fissurées. Remplacez immédiatement une meule fissurée. Une meule fissurée peut se briser pendant l'utilisation, se briser en morceaux et provoquer des blessures très graves et potentiellement mortelles.

! Remplacez la meule si son diamètre a diminué à environ 100 mm en raison de l'usage.

- Utilisez un équipement de protection contre le bruit, la poussière et les vibrations !!!

CONSERVEZ CES INSTRUCTIONS DE SÉCURITÉ !!!

DESCRIPTION (A)

Cette meuleuse électrique à double disque est conçue pour le meulage de couteaux, burins et autres outils de coupe en acier pour le meulage à sec, fin ou humide d'arêtes vives.

1. Interrupteur d'alimentation
2. Meule à sec
3. Couvercle du disque
4. Capteur d'étincelles
5. Écran transparent
6. Support de pièce
7. Vis de réglage
8. Trou de montage

Pictogrammes

Pictogrammes sur l'emballage du produit:

- a) Valeurs d'alimentation
- b) Consommation électrique
- c) Vitesse de ralenti
- d) Dimensions des meules

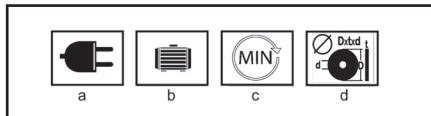

UTILISATION ET FONCTIONNEMENT

Les outils et machines ASIST sont destinés à un usage domestique ou de loisir uniquement.

Le fabricant et l'importateur ne recommandent pas d'utiliser cette machine dans des conditions extrêmes et sous des charges élevées.

Toute exigence supplémentaire doit faire l'objet d'un accord entre le fabricant et le client.

Avant d'allumer la meuleuse, assurez-vous que tous les boulons et écrous sont serrés et que les meules peuvent tourner librement.

Utilisez toujours l'avant des meules pour le meulage. Ne surchargez jamais le moulin jusqu'à ce qu'il s'arrête.

Le broyeur n'est pas conçu pour un fonctionnement ininterrompu plus long. Attention à ne pas surchauffer. Après 10 minutes de fonctionnement, laissez-le refroidir à température ambiante.

Assemblage de rectifieuses

La meuleuse doit être vissée sur l'établi. Lors du montage sur une table en acier, utilisez un patin approprié pour éviter la transmission de vibrations. Marquez la position des 4 trous de montage (8) sur l'établi.

Percez un trou à chaque emplacement marqué en fonction du diamètre et de la longueur des vis utilisées.

Serrez le moulin.

Remplacement de la meule (B)

Si vous souhaitez remplacer les meules, débranchez d'abord la meuleuse du secteur.

Retirez ensuite le support de protection, desserrez et retirez les 3 vis qui maintiennent le protège-lame en place. Retirez le couvercle.

Desserrez et retirez les deux contre-écrous de disque (ba). Pour desserrer l'écrou, vous devrez peut-être tenir le disque et frapper l'écrou avec un maillet en caoutchouc, abaisser la grande rondelle convexe (bb), le bloc de papier (bc) et retirer les disques (bd).

Remarque: l'écrou sur le côté droit de la meuleuse a un filetage standard dans le sens des aiguilles d'une montre (tournez-le dans le sens inverse des aiguilles d'une montre pour le desserrer). L'écrou sur le côté gauche du moulin a un filetage dans le sens antihoraire (si vous voulez le desserrer, tournez-le dans le sens horaire). Installez les nouveaux disques de la même manière, en vous assurant que les deux rondelles convexes sont correctement tournées, vérifiez la rondelle en papier (bc). S'il est endommagé, remplacez-le par un nouveau bloc de papier. Tenez le disque et serrez fermement l'écrou. Lors de cette opération, assurez-vous de ne pas trop serrer l'écrou! Remarque: remplacez les brides par des pièces d'origine uniquement.

Attention: un serrage excessif peut provoquer la rupture de la meule.

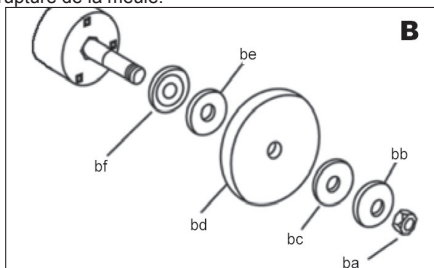

Installation et réglage des pare-étincelles (C)

La lame est équipée d'un pare-étincelles (4), qui protège vos yeux et vos mains des étincelles qui s'échappent de la pièce. Ne travaillez jamais sans le pare-étincelles installé.

La position du pare-étincelles doit être ajustée régulièrement pour s'adapter à l'usure de la meule. Fixez le pare-étincelles (4) au couvercle du disque (3) à l'aide d'une vis.

Réglez la distance entre le pare-étincelles et la meule (2) sur la valeur la plus basse possible, au maximum 2 mm.

Serrez le boulon du pare-étincelles.

Faites glisser l'écran transparent (5) vers l'avant.

Serrez l'écrou.

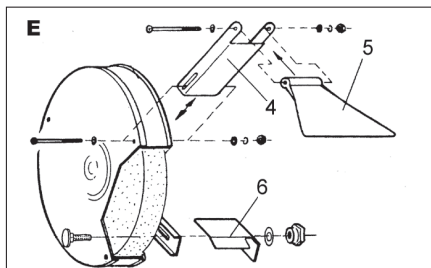

Réglage du support de la pièce (D)

La meuleuse est équipée d'un support de pièce sur les deux roues. La position de chaque support de pièce doit être ajustée régulièrement pour s'adapter à l'usure de la meule.

Desserrez la vis de réglage.

Réglez la distance entre le support de pièce (6) et la meule (2) sur la valeur la plus basse possible, jusqu'à un maximum de 2 mm. Enfin, serrez la vis de réglage.

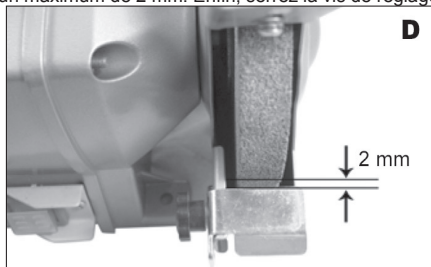

Broyage à sec

Le broyage à sec convient au broyage grossier.

Refroidissez régulièrement les outils rectifiés avec du liquide de refroidissement lors du meulage.

Le protège-lame et le support doivent être vérifiés régulièrement pour éviter une usure excessive de la lame.

Comment allumer et éteindre le moulin

-Pour mettre le moulin en marche, réglez l'interrupteur (1) sur la position I I .

-Pour éteindre le moulin, mettez l'interrupteur (1) en position ,0'.

Conseils de travail

Votre meuleuse convient pour affûter des outils, tels que des forets, des ciseaux, des outils de tournage

de face, par exemple pour éliminer les résidus de matière sur les bords des outils; pour l'enlèvement de matière, mais ce n'est pas un outil pour un travail acharné. Il est conçu de préférence pour une maison plus légère et utilisation de loisir. Utilisez toujours une meule à gros grains pour le meulage grossier, c'est-à-dire pour enlever de grandes quantités de matière. Utilisez une meule d'épaisseur moyenne pour obtenir une surface plus fine. Si le broyeur est utilisé pour mouliner des métaux mous, tels que l'aluminium, la meule se colmatera rapidement et devra être remplacée. Laissez toujours la meuleuse faire son travail, ne la surchargez pas, n'appliquez pas de pression excessive sur la lame / l'outil de coupe. Essayez d'utiliser un support de couteau pour soutenir et guider le bord. Ne pas meuler en utilisant les surfaces latérales de la meule, car une pression excessive sur le côté de la meule pourrait l'endommager.

Dépannage

Même si votre nouvelle meuleuse d'établi est très facile à utiliser et que vous rencontrez toujours des problèmes, vérifiez la meuleuse comme suit:

1. Le moulin ne démarre pas: Vérifiez qu'il est connecté au secteur; Vérifiez le niveau de tension avec un testeur électrique ou un autre appareil électrique. les réseaux; vérifiez les connexions de la prise; vérifier et resserrer les connexions desserrées; vérifier le fusible; en cas de suspicion, remplacez-le par un nouveau avec la valeur correcte.
2. Le disque tremble ou vibre: Vérifiez que le contre-écrou est serré. Vérifiez que le disque est correctement monté sur l'arbre et sur la cale. Si une pression excessive est appliquée ou si la lame est „coincée“, elle peut être endommagée et provoquer des vibrations. Dès que la lame est endommagée, retirez-la immédiatement et remplacez-la par une nouvelle lame.
3. La lame laisse une surface rugueuse. Une pression excessive sur le disque peut entraîner un traitement de surface incorrect. Si vous travaillez avec de l'aluminium ou des alliages souples similaires, la lame se colmatera très facilement ou se moulera efficacement. Il n'y a aucune pièce réparable par l'utilisateur à l'intérieur de cette meuleuse d'établi. En cas de problème, apportez le moulin à un centre de service agréé.

NETTOYAGE ET ENTRETIEN

! Avant le nettoyage et l'entretien, débranchez toujours le cordon d'alimentation du moulin. La machine ne nécessite aucun entretien particulier. Ne nettoyez aucune partie de la machine avec un objet dur, pointu ou rugueux.

Stockage à long terme
mise hors service

Ne stockez pas le moulin dans un endroit où la température est élevée.

Si possible, stockez la machine dans un endroit à température et humidité constantes.

Viac o tomto zdrojomom texteNa získanie ďalších informácií o preklade sa vyžaduje zdrojový text

Odoslať spätnú väzbu

Bočné panely

CARACTÉRISTIQUES

Tension d'entrée 230 V
Fréquence d'entrée 50 Hz
Consommation électrique 150 W S2 30 min.
Régime de ralenti 2950 tr / min
Diamètre de la meule Ø150mm
Diamètre intérieur du disque Ø12,7 mm
Max. épaisseur no. roues 16 mm
Poids 5 kg

Classe de protection I.

Niveau de pression acoustique conformément à la norme EN 60745 :

LpA (pression acoustique) 72,1 dB (A) KpA=3

LWA (puissance acoustique)83,1 dB (A) KwA=3

Prenez des mesures appropriées pour la protection contre le bruit ! Si la pression acoustique dépasse le seuil de 80 dB (A), utilisez une protection contre le bruit.

Valeur moyenne quadratique pondérée selon la norme EN 60745 : <2,5 m/s2 K=1,5

Avertissement : Les valeurs de vibrations pendant le travail réel avec l'appareil peuvent différer des valeurs citées en fonction des conditions d'utilisation de l'appareil et des facteurs suivants : La manière dont l'appareil est utilisé et le type de matériel coupé ou percé, l'état de l'appareil et son entretien, le bon/mauvais choix d'accessoires ainsi que l'aiguisage et l'entretien de ceux-ci, la manière dont l'appareil est serré entre les mains (fort ou peu fort), l'utilisation des équipements anti-vibration, le respect ou non-respect des consignes concernant l'utilisation de l'appareil électrique à des tâches auxquelles il a été conçu, et le respect des procédures de travail définies par le fabricant.

Une mauvaise utilisation de l'appareil peut entraîner le syndrome vibratoire main-bras. Avertissement : Pour arriver à des valeurs précises, il faut prendre en considération les vibrations qui sont produites dans des conditions concrètes, quel que soit le mode de fonctionnement d'appareil, y compris le temps que l'appareil est arrêté ou tourne à vide, et donc, ne fait aucun travail. Cela peut considérablement réduire le niveau d'exposition pendant la totalité du cycle de fonctionnement.

Pour minimaliser le risque des dégâts entraînés par les vibrations, utilisez des poinçons, des forêts et des lames aiguisés. Veuillez à ce que l'appareil soit entretenu conformément à ces consignes et qu'il soit dûment lubrifié. Si vous comptez utiliser l'appareil régulièrement, n'hésitez pas d'investir dans un équipement anti-vibration. N'utilisez pas l'appareil à une température inférieure à 10°C.

Organisez votre travail de sorte que le travail avec l'appareil électrique générant de fortes vibrations soit étalé sur plusieurs jours. Sous réserve de modifications.

PROTECTION DE L'ENVIRONNEMENTTRAITEMENT DES DÉ-

CHETS



Les outils électriques, les accessoires et les emballages devraient être remis pour assurer leur revalorisation et la protection de l'environnement.

Ne jetez pas les outils électriques dans les poubelles pour ordures ménagères !

Selon la directive européenne WEEE (2012/19/Eu) relative aux déchets d'équipement électriques et électroniques et son application dans des législations nationales, les outils électriques qui ne sont plus utilisés doivent être remis dans l'établissement qui vendent des outils similaires ou dans les déchetteries assurant la collecte et l'élimination des outils électriques. Une fois remis, les outils électriques seront rassemblés, démontés et revalorisés d'une manière écologiquement rationnelle.

GARANTIE

Les détails de garantie sont fournis dans le document ci-joint.

Date de production

La date de production est incorporée dans le numéro de production, indiqué sur la plaque signalétique du produit.

Le numéro de production est présenté en format ORD-YY- -SERI, où ORD représente le numéro de code, YY désigne l'année de production, le mois de production et SERI le numéro de série du produit.

IT AE3KS15DN-1 - Molatrice a duedischi 150W

ISTRUZIONI GENERALI DI SICUREZZA

Le presenti istruzioni per l'uso devono essere lette attentamente, ricordate e conservate

AVVERTIMENTO: Quando si utilizzano macchine e elettrodomestici, è necessario rispettare e osservare le seguenti istruzioni per l'uso per motivi di protezione da scosse elettriche, lesioni personali e pericolo di incendio. In tutte le seguenti istruzioni, il termine "elettrodomestico" si riferisce sia agli elettrodomestici alimentati dalla rete (attraverso un cavo di alimentazione) sia agli elettrodomestici alimentati da batteria (senza un cavo di alimentazione). Conservare tutti gli avvertimenti e tutte le istruzioni per un uso futuro.

1. Ambiente di lavoro

a) Mantenere l'ambiente di lavoro pulito e ben illuminato. Disordine e luoghi bui possono causare infortuni. Sistemare gli utensili non adoperati.

b) Non utilizzare l'elettrodomestico in un ambiente a rischio di incendio o esplosione, ovvero in luoghi in cui sono presenti liquidi, gas o polvere infiammabili. Nell'elettrodomestico si creano scintille sul commutatore, il ciò può causare accensione della polvere oppure dei vapori.

c) Quando si utilizza l'elettrodomestico, impedire l'accesso alle persone non autorizzate, soprattutto ai bambini, nell'ambiente di lavoro! Essendo disturbati può perdere controllo dell'attività svolta. In nessun modo lasciare l'elettrodomestico incustodito. Tenere gli animali lontani dall'elettrodomestico.

2. Sicurezza elettrica

a) La spina dell'elettrodomestico deve essere conforme alla presa a parete. Non modificare mai la presa in alcun modo. Non utilizzare mai prese multiple o altri adattatori per l'elettrodomestico che ha un perno protettivo sulla spina del cavo di alimentazione. Le spine non danneggiate e prese conformi riducono il rischio di scosse elettriche. I cavi di alimentazione danneggiati o aggrovigliati aumentano il rischio di scosse elettriche. Se il cavo di connessione è danneggiato, deve essere sostituito con un altro cavo di connessione, il quale può essere acquistato in un centro di assistenza oppure presso un importatore autorizzato.

b) Evitare contatto del corpo con gli oggetti collegati a terra come ad es. tubazioni, radiatori per riscaldamento centrale, forneli e frigoriferi. Il rischio di scosse elettriche è maggiore se il corpo è collegato a terra.

c) Non esporre l'elettrodomestico a pioggia o alle condizioni di umidità. Non toccare mai l'elettrodomestico con le mani bagnate. Non lavare mai l'elettrodomestico sotto l'acqua corrente o non immergerlo in acqua.

d) Non utilizzare mai il cavo di alimentazione per scopi diversi da quelli previsti. Non trasportare e non trascinare l'elettrodomestico per il cavo di alimentazione. Non estrarre la spina dalla presa tirando il cavo. Evitare danni meccanici ai cavi elettrici con oggetti appuntiti o caldi.

e) L'elettrodomestico è stato realizzato esclusivamente per essere alimentato da corrente alternata. Controllare sempre che la tensione elettrica sia conforme ai dati sulla targhetta dell'elettrodomestico.

f) Non lavorare mai con l'elettrodomestico che abbia il cavo elettrico o spina danneggiati oppure che sia caduto per terra e sia danneggiato in alcun modo.

g) Nel caso in cui si utilizzi la prolunga, assicurarsi sempre che i suoi parametri tecnici siano conformi ai dati sulla targhetta dell'elettrodomestico. Se l'elettrodomestico è utilizzato all'aperto, utilizzare una prolunga adatta per l'uso all'aperto. Quando si adoperano gli avvolgicavi, bisogna srotolarli per evitare che il cavo si surriscaldi.

h) Se l'elettrodomestico viene utilizzato in aree umide o all'aperto, è consentito utilizzarlo solo quando è collegato al circuito elettrico con un interruttore differenziale ≤ 30 mA. Impiego del circuito elettrico con un interruttore differenziale /RCD/ riduce il rischio di scosse elettriche.

i) Afferare l'elettrodomestico a mano solo per le superfici isolate previste per impugnatura, perché durante il funzionamento gli accessori di taglio o perforazione possono entrare in contatto con un conduttore nascosto o con il cavo di alimentazione dell'elettrodomestico.

3. Sicurezza personale

a) Adoperare l'elettrodomestico con attenzione e cautela, prestare la massima attenzione all'attività che si sta svolgendo. Concentrarsi al lavoro. Non utilizzare l'elettrodomestico se si è stanchi oppure sotto l'effetto di droga, alcol o medicine. Anche un momento di disattenzione durante l'utilizzo dell'elettrodomestico può causare gravi lesioni personali. Non mangiare, bere né fumare adoperando l'elettrodomestico.

b) Indossare i dispositivi di protezione. Indossare sempre una protezione per gli occhi. Indossare i dispositivi di protezione adeguati al tipo di lavoro che si sta svolgendo. I dispositivi di protezione quali respiratore, calzature antistatiche antiscivolo, copricapo o protezione per l'udito utilizzati in conformità con le condizioni di lavoro riducono il rischio di lesioni personali.

c) Evitare di accendere involontariamente l'elettrodomestico. Non spostare l'utensile collegato alla rete di alimentazione con un dito sull'interruttore o sullo scatto. Prima di collegarsi all'alimentazione elettrica assicurarsi che l'interruttore o lo scatto siano in posizione "off". Spostamento dell'utensile con un dito sull'interruttore o collegamento della spina ad una presa di corrente con l'interruttore premuto può causare gravi lesioni.

d) Rimuovere tutte le chiavi e strumenti di regolazione prima di accendere l'utensile. La chiave o lo strumento di regolazione rimasto attaccato alla parte rotante può causare gravi lesioni personali.

e) Mantenere sempre una posizione stabile e l'equilibrio. Lavorare solo fino a dove si raggiunga con sicurezza. Mai sopravvalutare le proprie forze. Non utilizzare l'elettrodomestico se si è stanchi.

f) Vestirsi in modo appropriato. Indossare indumenti da lavoro. Non indossare indumenti larghi o gioielli. Far attenzione che i propri capelli, indumenti, guanti oppure un'altra parte del corpo non si avvicini troppo alle parti rotanti o calde dell'elettrodomestico.

g) Collegare il dispositivo per l'aspirazione della polvere. Se l'utensile

ha la possibilità di collegarsi ai dispositivi di raccolta o estrazione della polvere, assicurarsi che sia collegato e adoperato in modo corretto. L'impiego di questi dispositivi può ridurre il rischio causato dalla polvere.

h) Fissare bene il pezzo. Utilizzare una morsetta per falegneria o una morsa per fissare il pezzo da lavorare.

i) Non utilizzare l'elettrodomestico sotto l'effetto di alcol, droga, medicine o di altre sostanze stupefacenti o sostanze che creano dipendenza.

j) Questo dispositivo non è destinato ad essere usato da persone (compresi i bambini) con ridotte capacità fisiche, sensoriali o mentali o con esperienze o conoscenze mancanti, a meno che non siano supervisionati o istruiti a utilizzare l'utensile da una persona responsabile per la loro sicurezza. I bambini devono essere sorvegliati perché sia certo che non giochino con il dispositivo.

a) Utilizzo dell'elettrodomestico e la sua manutenzione. Scollegare sempre l'elettrodomestico dalla rete in caso di qualsiasi problema di lavoro, prima di ogni pulizia o manutenzione, durante ogni spostamento e avendo terminato i lavori! Non adoperare mai l'elettrodomestico che sia danneggiato in alcun modo.

b) Se l'utensile inizia ad emettere un suono o odore anomali, smettere immediatamente di lavorare.

c) Non sovraccaricare mai l'utensile. L'elettrodomestico lavorerà meglio e con maggior sicurezza, se viene utilizzato a giri di velocità per i quali è stato progettato. Utilizzare l'utensile adatto per l'attività prevista. L'utensile adatto svolgerà meglio e con maggior sicurezza il lavoro per cui è stato progettato.

d) Non utilizzare elettrodomestici che non possono essere accesi e spenti con un interruttore di comando. L'utilizzo di tali utensili è pericoloso. Gli interruttori difettosi devono essere riparati da un centro di assistenza certificato.

e) Scollegare l'utensile dalla fonte di alimentazione prima di effettuare la sua regolazione, prima di sostituire gli accessori o svolgere la manutenzione. Tale provvedimento impedisce il rischio dell'avviamento accidentale.

f) Sistemare l'elettrodomestico inutilizzato fuori dalla portata di bambini e persone non autorizzate. L'elettrodomestico nelle mani di utenti inesperti può essere pericoloso. Conservare l'elettrodomestico in un luogo asciutto e sicuro.

g) Mantenere l'elettrodomestico in buone condizioni. Controllare regolarmente la regolazione delle parti mobili e la loro mobilità. Verificare la presenza di eventuali danni alle coperture di protezione o di altre parti che potrebbero compromettere il funzionamento sicuro dell'elettrodomestico. Se l'utensile è danneggiato, prima di riutilizzarlo provvedere a una sua appropriata riparazione. Molti infortuni sono causati da elettrodomestici mal mantenuti.

h) Mantenere gli utensili da taglio affilati e puliti. Gli utensili mantenuti e affilati in modo appropriato facilitano il lavoro riducendo il rischio di lesioni e facilitano il controllo del lavoro. L'uso di accessori diversi da quelli specificati nelle istruzioni per l'uso possono causare danni all'utensile e lesioni personali.

i) Utilizzare l'elettrodomestico, gli accessori, i strumenti di lavoro ecc. in conformità con le presenti istruzioni e secondo le modalità prescritte per il determinato elettrodomestico, tenendo conto delle determinate condizioni di lavoro e del tipo di lavoro svolto. L'utilizzo dell'utensile per scopi diversi da quelli previsti può provocare situazioni pericolose.

5. Utilizzo degli utensili a batteria

a) Prima di inserire la batteria, assicurarsi che l'interruttore sia nella posizione "0-off". L'inserimento della batteria in un elettrodomestico acceso può causare situazioni pericolose.

b) Per caricare le batterie utilizzare solo caricabatterie specificati dal produttore. L'utilizzo di caricabatterie per un altro tipo di batteria può causare danni sulla batteria e incendio.

c) Utilizzare solo la batteria specificata per il determinato elettrodomestico. L'utilizzo di altre batterie può causare lesioni o incendi.

d) Se non in uso, conservare la batteria separatamente da oggetti metallici quali morsetti, chiavi, viti e da altri piccoli oggetti metallici, i quali potrebbero causare collegamento di un contatto della batteria con l'altro. Il cortocircuito della batteria può causare lesioni, ustioni o incendi.

e) Maneggiare le batterie con cura. L'uso severo può provocare fuoriuscite delle sostanze chimiche dalla batteria. Evitare il contatto con tale sostanza e se nonostante il contatto avviene, lavare il sito interessato con un flusso di acqua corrente. Consultare immediatamente un medico se la sostanza chimica viene a contatto con gli occhi. La sostanza chimica della batteria può causare gravi lesioni.

6. Assistenza tecnica

a) Non sostituire parti dell'utensile, non ripararlo da soli, né interferire in altro modo nella struttura dell'utensile. Far riparare l'utensile da persone qualificate.

b) Qualsiasi riparazione o modifica del prodotto senza l'autorizzazione della nostra azienda è inammissibile (può causare lesione o danno all'utente).

c) Far riparare sempre l'elettrodomestico da un centro di assistenza certificato. Utilizzare solo i pezzi di ricambio originali o consigliati. Ciò garantirà la propria sicurezza e anche la sicurezza del proprio utensile.

ISTRUZIONI DI SICUREZZA AGGIUNTIVE

Leggere queste istruzioni di sicurezza prima dell'uso e conservarle in un luogo sicuro.

! - Questo simbolo indica il rischio di lesioni o danni al dispositivo.

! La mancata osservanza delle istruzioni in questo manuale può provocare lesioni.

! La smerigliatrice a doppio disco è conforme alle normative e agli standard tecnici applicabili.

! Non permettere ai bambini di maneggiare la smerigliatrice. Impedire agli animali di accedere all'attrezzatura.

! Non lasciare la smerigliatrice incustodita se i bambini si trovano nelle vicinanze.

! Scollegare sempre il macinacaffè. reti in caso di qualsiasi problema sul lavoro, prima di qualsiasi pulizia, manutenzione o se si smette di usare la smerigliatrice!

! Non mangiare, bere o fumare quando si lavora con il macinacaffè.

! Quando la smerigliatrice è accesa, assicurarsi che le dita, i vestiti, i capelli o qualsiasi altra parte del corpo non si avvicinino troppo alle mole rotanti.

! Non lavorare mai con la smerigliatrice se è danneggiata in qualche modo.

! Non posizionare mai la smerigliatrice vicino a sostanze infiammabili.

! Non lavorare con la smerigliatrice in un ambiente umido o all'aperto durante la pioggia.

! Se la macchina inizia a emettere un suono o un odore anomalo, interrompere immediatamente il lavoro. La riparazione del prodotto può essere eseguita solo da personale qualificato.

! L'uso di accessori non consigliati dal produttore o non venduti dal prodotto può provocare incendi, scosse elettriche o lesioni.

! Non sostituire parti del dispositivo, eseguire riparazioni da soli o interferire in altro modo con il design del dispositivo. Le riparazioni del prodotto possono essere eseguite solo da personale addestrato o organizzazione di assistenza autorizzata.

! Qualsiasi regolazione o modifica del macinacaffè senza l'autorizzazione della nostra azienda può causare lesioni o danni all'utente.

! Indossare sempre occhiali protettivi durante la levigatura.

! Non avviare mai la smerigliatrice senza il coperchio di entrambi i dischi montato.

! Il pezzo si riscalda fino a raggiungere una temperatura elevata durante la molatura, il che crea il rischio di ustioni.

! La distanza tra il parascintille e la mola non deve superare i 2 mm.

! La distanza tra il supporto del pezzo e la mola non deve superare i 2 mm.

! Non lavorare mai con mole danneggiate o incrinate. Sostituire immediatamente una mola incrinata. Una mola incrinata può rompersi durante l'uso, rompersi in pezzi e causare lesioni molto gravi e potenzialmente letali.

! Sostituire la mola se il suo diametro è sceso a circa 100 mm a causa dell'usura.

- Utilizzare dispositivi di protezione contro il rumore, la polvere e le vibrazioni !!!

CONSERVA QUESTE ISTRUZIONI DI SICUREZZA !!!

DESCRIZIONE (A)

Questa smerigliatrice elettrica a doppio disco è progettata per affilare coltelli, scalpelli e altri utensili da taglio in acciaio per la molatura a secco, fine o ad umido di spigoli vivi.

1. Interruttore di alimentazione
2. Mola a secco
3. Coperchio del disco
4. Spark catcher
5. Schermo trasparente
6. Supporto pezzo
7. Vite di regolazione
8. Foro di montaggio

Pittogrammi

Pittogrammi sulla confezione del prodotto:

- a) Valori di alimentazione
- b) Consumo energetico
- c) Velocità al minimo
- d) Dimensioni delle mole

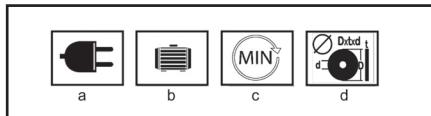

USO E FUNZIONAMENTO

Gli strumenti e le macchine ASIST sono destinati esclusivamente all'uso domestico o hobbistico.

Il produttore e l'importatore sconsigliano di utilizzare questo macchinario in condizioni estreme e sotto carichi elevati.

Eventuali requisiti aggiuntivi devono essere oggetto di un accordo tra il produttore e il cliente.

Prima di accendere la smerigliatrice, assicurarsi che tutti i bulloni e i dadi siano serrati e che le mole possano ruotare liberamente.

Utilizzare sempre la parte anteriore delle mole per la molatura. Non sovraccaricare mai la smerigliatrice finché non si ferma.

Il macinacaffè non è progettato per un funzionamento ininterrotto più lungo. Fare attenzione a non surriscaldarsi. Dopo 10 minuti di funzionamento, lasciarlo raffreddare a temperatura ambiente.

Assemblaggio rettificatrice

La smerigliatrice deve essere avvitata al banco da lavoro. Quando si monta su un tavolo in acciaio, utilizzare un cuscinetto adatto per evitare la trasmissione di vibrazioni.

Segnare la posizione dei 4 fori di montaggio (8) sul banco da lavoro.

Praticare un foro in ciascuna posizione contrassegnata in base al diametro e alla lunghezza delle viti

utilizzate.
Stringere la smerigliatrice.

Sostituzione della mola (B)

Se si desidera sostituire le mole, scollegare prima la smerigliatrice dalla rete elettrica.
Quindi rimuovere il supporto dello schermo, allentare e rimuovere le 3 viti che fissano la protezione della lama in posizione. Rimuovere la copertura.
Allentare e rimuovere i due controdadi del disco (ba).
Per allentare il dado, potrebbe essere necessario tenere il disco e battere forte il dado con un martello di gomma, abbassare la rondella convessa grande (bb), il tampone di carta (bc) e rimuovere i dischi (bd). Nota: il dado sul lato destro della smerigliatrice ha una filettatura standard in senso orario (ruotarlo in senso antiorario per allentarlo). Il dado sul lato sinistro della smerigliatrice ha una filettatura in senso antiorario (se vuoi allentarlo, giralo in senso orario).
Installare i nuovi dischi nello stesso modo, assicurandosi che entrambe le rondelle convesse siano girate correttamente, controllare la rondella della carta (bc abe). Se è danneggiato, sostituirlo con un nuovo tampone di carta. Tenere il disco e serrare saldamente il dado. Quando lo fai, assicurati di non stringere eccessivamente il dado!
Nota: sostituire le flange solo con parti originali.
Attenzione: un serraggio eccessivo può causare la rottura della mola.

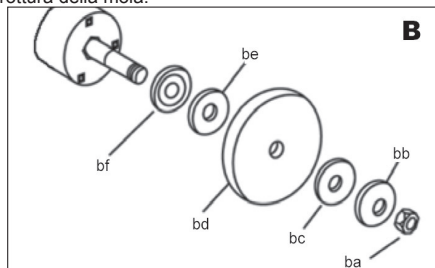

Installazione e regolazione dei parascintille (C)
La lama è dotata di un parascintille (4), che protegge gli occhi e le mani dalle scintille che volano via dal pezzo in lavorazione. Non lavorare mai senza il parascintille montato.
La posizione del parascintille deve essere regolata regolarmente per adattarsi all'usura della mola.
Fissare il parascintille (4) al coperchio del disco (3) con una vite.
Regolare la distanza tra il parascintille e la mola (2) al valore più basso possibile, fino a un massimo di 2 mm.
Stringere il bullone del parascintille.
Far scorrere lo schermo trasparente (5) in avanti.
Stringere il dado.

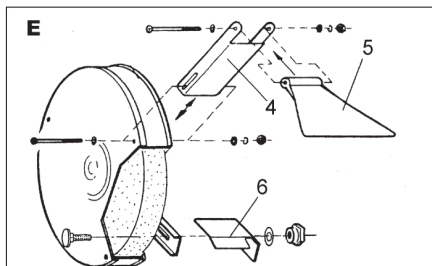

Regolazione supporto pezzo (D)
La smerigliatrice è dotata di un supporto pezzo su entrambe le ruote. La posizione di ogni supporto pezzo deve essere regolata regolarmente per assecondare l'usura della mola.
Allentare la vite di regolazione.
Impostare la distanza tra il supporto del pezzo (6) e la mola (2) al valore più basso possibile, fino a un massimo di 2 mm. Infine, stringere la vite di regolazione.

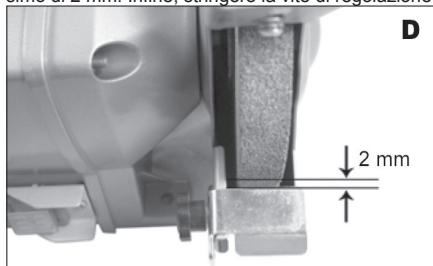

Macinatura a secco
La molatura a secco è adatta per la molatura grossolana.
Raffreddare regolarmente gli utensili rettificati con refrigerante durante la molatura.
La protezione della lama e il supporto devono essere controllati regolarmente per evitare un'usura eccessiva della lama.

Come accendere e spegnere il macinino
-Per accendere il macinacaffè, impostare l'interruttore (1) in posizione I I ,.
-Per spegnere il macinacaffè, portare l'interruttore (1) in posizione ,0'.

Suggerimenti per il lavoro

La smerigliatrice è adatta per affilare utensili, come

trapani, scalpelli, utensili per tornitura frontale, ad es. Per rimuovere residui di materiale dai bordi degli utensili; per la rimozione del materiale, ma non è uno strumento per il lavoro duro. È progettato preferibilmente per la casa più leggera e uso per hobby. Utilizzare sempre una mola a grana grossa per la molatura grossolana, ovvero per rimuovere grandi quantità di materiale. Utilizzare una mola di medio spessore per ottenere una superficie più fine. Se la smerigliatrice viene utilizzata per molare metalli teneri, come l'alluminio, la ruota si intaserà rapidamente e dovrà essere sostituita. Lasciate sempre che la smerigliatrice faccia il suo lavoro, non sovraccaricarla, non esercitate una pressione eccessiva sulla lama / utensile da taglio. Prova a usare un supporto per coltello per sostenere e guidare il bordo. Non molare utilizzando le superfici laterali della mola, poiché una pressione eccessiva sul lato della mola potrebbe danneggiarla.

Risoluzione dei problemi

Anche se la tua nuova smerigliatrice da banco è molto facile da usare e hai ancora problemi, controlla la smerigliatrice come segue:

1. Il macinacaffè non si avvia: Verificare che sia collegato alla rete elettrica; controllare il livello di tensione con un tester elettrico o un altro dispositivo elettrico. reti; controllare i collegamenti della presa; controllare e serrare i collegamenti allentati; controllare il fusibile; in caso di sospetto sostituire con uno nuovo di valore corretto.
2. Il disco vibra o vibra: controllare che il controdado sia serrato. Verificare che il disco sia montato correttamente sull'albero e sullo spessore. Se viene applicata una pressione eccessiva o la lama è „bloccata“, potrebbe danneggiarsi e causare vibrazioni. Non appena ci sono segni di danni alla lama, rimuoverla immediatamente e sostituirla con una nuova lama.
3. La lama lascia una superficie ruvida. Una pressione eccessiva sul disco può causare un trattamento superficiale non corretto. Se stai lavorando con alluminio o leghe morbide simili, la lama si intaserà molto facilmente o quindi macinerà in modo efficace. Non ci sono parti riparabili dall'utente all'interno di questa smerigliatrice da banco. In caso di problemi, portare la smerigliatrice presso un centro di assistenza autorizzato.

PULIZIA E MANUTENZIONE

! Prima della pulizia e della manutenzione, scollegare sempre il cavo di alimentazione della smerigliatrice. La macchina non necessita di particolare manutenzione.

Non pulire nessuna parte della macchina con oggetti duri, affilati o ruvidi.

Archiviazione a lungo termine disattivazione

Non conservare il macinacaffè in un luogo dove la temperatura è elevata.

Se possibile, riporre la macchina in un luogo con temperatura e umidità costanti.

Viac o tomtó zdrojovom texteNa získanie ďalších informácií o preklade sa vyžaduje zdrojový text
Odoslať spätnú väzbu

Bočné panely

SPECIFICHE

Tensione di ingresso 230 V.
Frequenza di ingresso 50 Hz
Consumo energetico 150 W S2 30 min.
Velocità a vuoto 2950 giri / min
Diametro mola Ø150mm
Diametro interno del disco Ø12,7 mm
Max. spessore n. ruote 16 mm
Peso 5 kg

Classe di protezione I.

TUTELA DELL'AMBIENTE

Livello di pressione sonora misurato secondo EN 60745:

LpA (pressione sonora) 72,1 dB (A) KpA=3

LWA (potenza sonora) 83,1 dB (A) KwA=3

Prendere le misure appropriate per proteggere l'udito!
!Indossare le protezioni dell'udito ogni volta che la pressione sonora supera gli 80 dB (A).

Valore quadratico medio dell'accelerazione ponderata secondo EN 60745:

<2,5 m/s² K=1,5

Attenzione: Il valore delle vibrazioni durante l'uso effettivo dell'utensile elettrico può differire dal valore dichiarato a seconda del modo in cui viene utilizzato l'utensile e in base alle seguenti circostanze: La modalità di utilizzo dell'utensile elettrico e il tipo di materiale tagliato o perforato, le condizioni dell'utensile e la modalità come è tenuto, la corretta scelta degli accessori usati e la loro affilatura e le loro buone condizioni, la forza della presa dell'impugnatura, l'uso di attrezzature antivibranti, l'idoneità dell'uso dell'utensile elettrico per lo scopo per il quale è stato progettato e il rispetto delle procedure di lavoro secondo le istruzioni del produttore.

Se usato in modo improprio, questo utensile può causare la sindrome da scuotimento mano-braccio.

Attenzione: Per maggiore chiarezza, è necessario tenere conto del livello di esposizione alle vibrazioni nelle particolari condizioni d'uso in tutte le modalità operative, quali la durata del tempo quando l'utensile manuale è spento tranne quando è in funzione e quando gira a vuoto e quindi non lavora. Ciò può ridurre significativamente il livello di esposizione durante l'intero ciclo di lavoro.

Ridurre al minimo il rischio di scosse, utilizzare scalpelli, punte e lame affilati.

Conservare l'utensile in conformità con queste istruzioni e assicurarne la lubrificazione accurata.

Quando si utilizza regolarmente l'utensile investire in accessori antivibranti.

Non utilizzare l'utensile a temperature inferiori a 10°C.

Pianificare il lavoro in modo da distribuire in più giorni i lavori con l'utensile elettrico che producono vibrazioni elevate.

Modifiche riservate

TUTELA DELL'AMBIENTE TRATTAMENTO DEI RIFIUTI



Gli elettrodomestici, gli accessori e l'imballaggio devono essere consegnati per un recupero ecologico rispettoso dell'ambiente.

Non gettare l'elettrodomestico nei rifiuti domestici!

Ai sensi della direttiva europea RAEE (2012/19/UE) in materia di vecchie apparecchiature elettriche ed elettroniche e il suo ravvicinamento nelle legislazioni nazionali, gli utensili elettrici non utilizzabili devono essere consegnati al punto di acquisto di strumenti simili o nei centri di raccolta disponibili per la raccolta e lo smaltimento degli utensili elettrici. L'elettrodomestico consegnato in tal modo verrà raccolto, smontato e consegnato per un recupero ecologico.

GARANZIA

Le specifiche delle condizioni di garanzia si trovano nella documentazione allegata.

Data di produzione

La data di produzione fa parte del numero di serie specificato sulla targhetta del prodotto.

Il numero di serie ha il formato ORD-YY- -SERI, dove ORD è il numero dell'ordine, YY è l'anno di produzione, è il mese di produzione, SERI è il numero di serie del prodotto

INSTRUCCIONES GENERALES DE SEGURIDAD

Lea, recuerde y guarde estas instrucciones de seguridad cuidadosamente. **ADVERTENCIA:** al usar máquinas eléctricas y herramientas eléctricas, es necesario observar y respetar las siguientes instrucciones de seguridad para protegerse de lesiones por descargas eléctricas, lesiones de otras personas y riesgo de incendio. En todas las instrucciones a continuación, el término "herramienta eléctrica" se refiere tanto a las herramientas eléctricas con alimentación de red (con cable) como a las alimentadas con batería (sin cable). Guarde todas las advertencias e instrucciones para uso futuro.

1. Ambiente de trabajo

a) Mantenga el área de trabajo limpia y bien iluminada. El desorden y los lugares oscuros en el lugar de trabajo suelen ser causas de accidentes. Limpie las herramientas que no esté utilizando en el momento.

b) No utilice la herramienta eléctrica en un entorno con peligro de incendio o explosión, es decir, en lugares donde haya líquidos inflamables, gases o polvos. En la herramienta eléctrica, se generan chispas en el conmutador, lo que puede causar que se enciendan el polvo o los humos.

c) No permita que personas no autorizadas, especialmente niños, accedan al área de trabajo mientras esté utilizando herramientas eléctricas! Si le molestan, podría perder el control de la actividad que está haciendo. Bajo ninguna circunstancia debe dejar la herramienta eléctrica sin supervisión. Mantenga los animales alejados del dispositivo.

2. Seguridad eléctrica

a) La horquilla de la herramienta eléctrica tiene que coincidir con la toma de corriente. Nunca modifique la horquilla de ninguna manera. Nunca use distribuidores u otros adaptadores en una herramienta que tenga en la horquilla del cable de alimentación una pata protectora. Las horquillas no dañadas y los enchufes correspondientes reducirán el riesgo de lesiones por descarga eléctrica. Los cables de alimentación dañados o enredados aumentan el riesgo de lesiones por descarga eléctrica. Si el cable de red está dañado, es necesario reemplazarlo con un nuevo cable de red que se puede obtener en un centro de servicio autorizado o importador.

b) Evite el contacto del cuerpo con objetos conectados a tierra, como tuberías,

unidades de calefacción central, estufas y refrigeradores. El riesgo de lesiones por descarga eléctrica es mayor si su cuerpo está en contacto con el suelo.

c) No exponga la herramienta eléctrica a lluvia, humedad o condiciones mojadas. Nunca toque la herramienta eléctrica con las manos mojadas. Nunca lave la herramienta eléctrica con agua corriente ni la sumerja en agua.

d) No utilice el cable de alimentación para ningún otro propósito que no sea el suyo. Nunca transporte ni arrastre la herramienta eléctrica por el cable de alimentación. No desconecte la horquilla del enchufe tirando del cable. Evite daños mecánicos a los cables eléctricos con objetos afilados o calientes.

e) La herramienta eléctrica ha sido fabricada exclusivamente para su uso con alimentación a corriente alterna. Compruebe siempre que el voltaje eléctrico corresponda a los datos en la etiqueta informativa de la herramienta.

f) Nunca opere una herramienta eléctrica que tenga un cable o la horquilla dañados, o que se haya caído al suelo o dañado de alguna manera.

g) En el caso de que use un cable de extensión, asegúrese siempre de que sus parámetros técnicos coincidan con los de etiqueta informativa de la herramienta. Si la herramienta eléctrica se usa en exteriores, use un cable de extensión adecuado para uso en exteriores. En el caso de que use tambores de extensión, es necesario que despliegue el cable para evitar que se sobrecaliente.

h) En el caso de que la herramienta eléctrica se use en áreas húmedas o al aire libre, se permite usar la herramienta eléctrica solo cuando esté conectada a un circuito eléctrico con un protector de corriente ≤30 mA. El uso de circuito eléctrico con protector RCD reduce el riesgo de lesiones por descarga eléctrica.

i) Sujete la herramienta eléctrica manual solo por las superficies de agarre aisladas, ya que los accesorios de corte o perforación pueden entrar en contacto con el conductor oculto o el cable de alimentación de la herramienta durante el funcionamiento.

3. Seguridad personal

a) Ponga atención y prudencia al usar la herramienta eléctrica, prestando máxima atención a la actividad que está realizando. Concéntrase en el trabajo. No opere la herramienta eléctrica cuando esté cansado o bajo la influencia de drogas, alcohol o medicamentos. Hasta una falta de atención momentánea al usar la herramienta eléctrica puede provocar lesiones personales graves. No coma, beba ni fume cuando trabaje con la herramienta eléctrica.

b) Use equipo de protección. Siempre use protección para los ojos. Use equipos de protección apropiados para el tipo de trabajo que está haciendo. Equipos de protección como el respirador, los zapatos de seguridad antideslizantes, el arnés o la protección auditiva utilizados de acuerdo con las condiciones de trabajo reducen el riesgo de lesiones personales.

c) Evite encender involuntariamente la herramienta. No transporte la herramienta enchufada con el dedo en el interruptor o el iniciador. Asegúrese de que el interruptor o el iniciador estén en la posición "apagado" antes de conectarla a la fuente de alimentación. Cargar la herramienta con el dedo en el interruptor o enchufar la horquilla de la herramienta en una toma de corriente con el interruptor encendido puede causar lesiones graves.

d) Retire todas las llaves y herramientas de ajuste antes de encender la herramienta. Si una llave o herramienta de ajuste quedara pegada con la parte giratoria de la herramienta eléctrica podría causar lesiones personales.

e) Mantenga siempre una postura y equilibrio estables. Trabaje solo en lugares que pueda alcanzar de manera segura. Nunca sobreestime su propia fuerza. No use la herramienta eléctrica si está cansado.

f) Vístase apropiadamente. Use ropa si trabaja. No use ropa ancha o joyas. Asegúrese de que su cabello, ropa, guantes u otra parte de su cuerpo no quede demasiado cerca de las partes giratorias o calientes de la herramienta eléctrica.

g) Conecte el equipo de extracción de polvo. Si la herramienta tiene la capacidad de conectar equipos de extracción o recolección de polvo, asegúrese de que estén conectados y utilizados correctamente. El uso de estos dispositivos puede reducir el riesgo causado por polvos.

h) Fije la pieza labrada con firmeza. Use una pinza de carpintería o mordaza para fijar la pieza a trabajar.

i) No use la herramienta eléctrica si está bajo la influencia del alcohol, drogas, medicamentos u otras sustancias adictivas.

j) Este dispositivo no está diseñado para ser utilizado por personas (incluidos niños) con capacidades físicas, sensoriales o mentales reducidas o falta de experiencia y conocimiento, a menos que sean supervisados o instruidos para usar el dispositivo por una persona responsable de su seguridad. Los niños deben ser supervisados para asegurarse de que no jueguen con el dispositivo.

4. Uso y mantenimiento de la herramienta eléctrica

a) Desenchufe siempre la herramienta eléctrica de la red eléctrica en caso de cualquier problema durante el trabajo, antes de cualquier trabajo de limpieza o mantenimiento, cada vez que se transporte la herramienta o después de que el trabajo haya terminado! Nunca opere la herramienta eléctrica si está dañada de alguna manera.

b) Deje de usar la herramienta inmediatamente si comienza a emitir un sonido u olor anormal.

c) No sobrecargue la herramienta eléctrica. La herramienta eléctrica funcionará mejor y con mayor seguridad si la opera a la revolución por la que fue diseñada. Use la herramienta apropiada para su trabajo correspondiente. La herramienta apropiada hará el trabajo para el que fue diseñada mejor y con mayor seguridad.

d) No utilice la herramienta eléctrica si no puede encenderse y apagarse de manera segura con el interruptor de control. El uso de tal herramienta es peligroso. Los interruptores defectuosos deben ser reparados por un centro de servicio certificado.

e) Desenchufe la herramienta de la fuente de alimentación antes de realizar ajustes, cambiar accesorios o realizar el mantenimiento. Esto evita el riesgo de arranque accidental.

f) Cuando no use la herramienta eléctrica, almacénala y guárdela fuera del alcance de niños y personas no autorizadas. En manos de usuarios inexpertos, la herramienta eléctrica puede ser peligrosa. Almacene la herramienta eléctrica en un lugar seco y seguro.

g) Mantenga la herramienta eléctrica en buen estado. Verifique el ajuste y la movilidad de las partes móviles con regularidad. Compruebe si hay daños en las cubiertas protectoras u otras partes que puedan comprometer el funcionamiento seguro de la herramienta eléctrica. Si la herramienta está dañada, asegúrese de repararla adecuadamente antes de usarla nuevamente. Muchos accidentes son causados por herramientas eléctricas mal mantenidas.

h) Mantenga las herramientas de corte afiladas y limpias. Las herramientas afiladas y mantenidas adecuadamente facilitan el trabajo, reducen el riesgo de lesiones y hacen que el trabajo sea más fácil de controlar. El uso de accesorios distintos a los especificados en las instrucciones de funcionamiento puede dañar la herramienta y causar lesiones.

i) Use la herramienta eléctrica, accesorios, herramientas de trabajo, etc. de acuerdo con estas instrucciones y de la manera prescrita para la herramienta eléctrica en particular, teniendo en cuenta las condiciones de trabajo y el tipo de trabajo que se realiza. El uso de la herramienta para fines distintos a los previstos puede llevar a situaciones peligrosas.

5. Uso de herramientas con acumulador

a) Antes de insertar el acumulador, asegúrese de que el interruptor esté en la posición "0- apagado". Insertar el acumulador en la herramienta cuando esté encendida puede causar situaciones peligrosas.

b) Utilice solo los cargadores específicos del fabricante para cargar el acumulador. El uso del cargador para otro tipo de acumulador puede provocar daños e incendios.

c) Use solo acumuladores diseñados para la herramienta específica. El uso de otros acumuladores puede causar lesiones o incendios.

d) Cuando no use un equipo, guarde el acumulador separado de objetos metálicos como abrazaderas, llaves, tornillos y otros objetos metálicos pequeños que podrían causar la conexión de un contacto del acumulador con el otro. El contacto del acumulador puede causar lesiones, quemaduras o incendios.

e) Maneje los acumuladores con cuidado. En caso de manejos no cuidadosos, los elementos químicos del acumulador pueden salir. Evite el contacto con esta sustancia y, si lo hace, lave el área afectada con un chorro de agua corriente. Busque atención médica de inmediato si el químico entra en sus ojos. El químico del acumulador puede causar lesiones graves.

6. Servicio

a) No reemplace partes de la herramienta, no la repare usted mismo ni interfiera con la construcción de la herramienta. Deje que personal calificado repare la herramienta.

b) Cualquier reparación o modificación del producto sin la autorización de nuestra empresa es inadmisible (puede causar lesiones o daños al usuario).

c) Siempre deje que la herramienta eléctrica sea reparada por un centro de servicio certificado. Use sólo repuestos originales o recomendados. Esto garantizará la seguridad de usted y su herramienta.

INSTRUCCIONES DE SEGURIDAD ADICIONALES

Lea estas instrucciones de seguridad antes de usar y guárdelas en un lugar seguro.

! - Este símbolo indica el riesgo de lesiones o daños al dispositivo.

! No seguir las instrucciones de este manual puede resultar en lesiones.

! La amoladora de doble disco cumple con las normativas y normas técnicas aplicables.

! No permita que los niños manipulen el molinillo.

Evite que los animales accedan al equipo.

! No deje el molinillo sin supervisión si hay niños cerca.

! Siempre desconecte el molinillo. redes en caso de cualquier problema en el trabajo, antes de cualquier limpieza, mantenimiento o si deja de usar el molinillo!

! No coma, beba ni fume cuando trabaje con el molinillo.

! Cuando la amoladora esté encendida, asegúrese de que sus dedos, ropa, cabello o cualquier otra parte de su cuerpo no se acerquen demasiado a las muelas giratorias.

! Nunca trabaje con la amoladora si está dañada de alguna manera.

! Nunca coloque el molinillo cerca de sustancias inflamables.

! No trabaje con la amoladora en un ambiente húmedo o al aire libre durante la lluvia.

! Si la máquina comienza a emitir un sonido u olor anormal, detenga el trabajo de inmediato. La reparación del producto solo puede ser realizada por personal calificado.

! El uso de accesorios no recomendados por el fabricante o no vendidos por el producto puede provocar incendios, descargas eléctricas o lesiones.

! No reemplace partes del dispositivo, no realice reparaciones usted mismo ni interfiera con el diseño del dispositivo. Las reparaciones del producto solo pueden ser realizadas por personal capacitado o organización de servicio autorizada.

! Cualquier ajuste o modificación del molinillo sin la autorización de nuestra empresa puede causar lesiones o daños al usuario.

! Siempre use gafas de seguridad al liar.

! Nunca encienda la amoladora sin la cubierta de ambos discos colocada.

! La pieza de trabajo se calienta a una temperatura alta durante el rectificado, lo que crea un riesgo de quemaduras.

! La distancia entre el parachispas y la muela abrasiva no debe superar los 2 mm.

! La distancia entre el soporte de la pieza de trabajo y la muela abrasiva no debe superar los 2 mm.

! Nunca trabaje con muelas abrasivas dañadas o agrietadas. Reemplace una muela abrasiva agrietada inmediatamente. Una muela abrasiva agrietada puede romperse durante el uso, romperse en pedazos y causar lesiones muy graves y potencialmente mortales.

! Reemplace la muela abrasiva si su diámetro ha disminuido a aproximadamente 100 mm debido al desgaste.

- ¡Utilice equipo de protección contra ruido, polvo y vibraciones!

GUARDE ESTAS INSTRUCCIONES DE SEGURIDAD !!!

DESCRIPCIÓN (A)

Esta amoladora eléctrica de doble disco está diseñada para amolar cuchillos, cinceles y otras herramientas de corte de acero para el amolado seco, fino o húmedo de bordes afilados.

1. Interruptor de encendido
2. Muela abrasiva seca
3. Tapa del disco
4. Receptor de chispas
5. Pantalla transparente
6. Soporte de pieza de trabajo
7. Tornillo de ajuste
8. Agujero de montaje

Pictogramas

Pictogramas en el embalaje del producto:

- a) Valores de la fuente de alimentación
- b) Consumo de energía
- c) Velocidad de ralentí
- d) Dimensiones de las muelas abrasivas

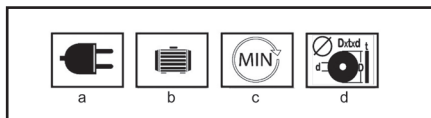

USO Y FUNCIONAMIENTO

Las herramientas y máquinas de ASIST están diseñadas para uso doméstico o de pasatiempo únicamente.

El fabricante e importador no recomiendan el uso de esta maquinaria en condiciones extremas y bajo cargas elevadas.

Cualquier requisito adicional debe ser objeto de un acuerdo entre el fabricante y el cliente.

Antes de encender la amoladora, asegúrese de que todos los pernos y tuercas estén apretados y que las muelas puedan girar libremente.

Utilice siempre la parte delantera de las muelas abrasivas para pulir. Nunca sobrecargue el molinillo hasta que se detenga.

El molinillo no está diseñado para un funcionamiento ininterrumpido más prolongado. Tenga cuidado de no sobrecalentarse. Después de 10 minutos de funcionamiento, déjelo enfriar a temperatura ambiente.

Montaje de la máquina de pulir

La amoladora debe atornillarse al banco de trabajo.

Al montar sobre una mesa de acero, utilice una almohadilla adecuada para evitar la transmisión de vibraciones.

Marque la posición de los 4 orificios de montaje (8) en el banco de trabajo.

Taladre un agujero en cada ubicación marcada de

acuerdo con el diámetro y la longitud de los tornillos utilizados.

Apriete el molinillo.

Reemplazo de la muela abrasiva (B)

Si desea reemplazar las muelas abrasivas, primero desconecte la amoladora de la red.

Luego retire el soporte del protector, afloje y retire los 3 tornillos que sujetan el protector de la hoja en su lugar. Retire la cubierta.

Afloje y retire las dos contratuercas de disco (ba).

Para aflojar la tuerca, es posible que deba sujetar el disco y golpear la tuerca con fuerza con un mazo de goma, bajar la arandela convexa grande (bb), la almohadilla de papel (bc) y quitar los discos (bd).

Nota: La tuerca en el lado derecho de la amoladora tiene una rosca estándar en el sentido de las agujas del reloj (gírela en sentido antihorario para aflojarla). La tuerca del lado izquierdo de la amoladora tiene una rosca en sentido antihorario (si desea aflojarla, gírela en sentido horario). Instale los nuevos discos de la misma manera, asegurándose de que ambas arandelas convexas estén giradas correctamente, revise la arandela de papel (bc) si está dañado, sustitúyalo por un bloc de papel nuevo. Sostenga el disco y apriete la tuerca firmemente. Al hacer esto, asegúrese de no apretar demasiado la tuerca.

Nota: Reemplace las bridas solo con piezas originales.

Precaución: Un apriete excesivo puede hacer que la muela se rompa.

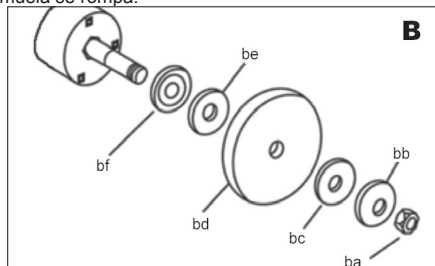

Instalación y ajuste de parachispas (C)

La hoja está equipada con un parachispas (4), que protege sus ojos y manos de las chispas que se alejan de la pieza de trabajo. Nunca trabaje sin el parachispas instalado.

La posición del parachispas debe ajustarse regularmente para adaptarse al desgaste de la muela abrasiva.

Fije el parachispas (4) a la tapa del disco (3) con un tornillo.

Ajuste la distancia entre el parachispas y la muela abrasiva (2) al valor más bajo posible, hasta un máximo de 2 mm.

Apriete el perno del parachispas.

Deslice la pantalla transparente (5) hacia adelante.

Apriete la tuerca.

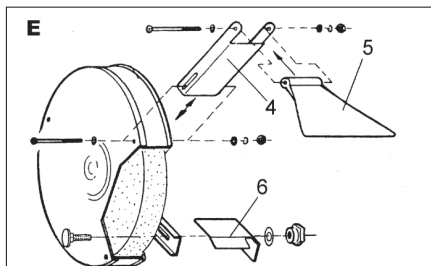

Ajuste del soporte de la pieza de trabajo (D)

La amoladora está equipada con un soporte para piezas de trabajo en ambas ruedas. La posición de cada soporte de la pieza de trabajo debe ajustarse regularmente para adaptarse al desgaste de la muela.

Afloje el tornillo de ajuste.

Ajustar la distancia entre el soporte de la pieza de trabajo (6) y la muela abrasiva (2) al valor más bajo posible, hasta un máximo de 2 mm. Finalmente, apriete el tornillo de ajuste.

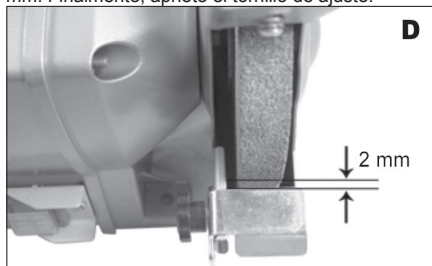

Molienda en seco

La molienda en seco es adecuada para la molienda en bruto.

Enfríe las herramientas rectificadas con regularidad con refrigerante cuando las lije.

La protección y el soporte de la hoja deben revisarse con regularidad para evitar un desgaste excesivo de la hoja.

Cómo encender y apagar el molinillo

-Para encender el molinillo, coloque el interruptor (1) en la posición I I .

-Para apagar el molinillo, poner el interruptor (1) en la posición ,0'.

Consejos para el trabajo

Su amoladora es adecuada para afilar herramientas, como taladros, cinceles, herramientas de torneado frontal, p. Ej. Para eliminar residuos de material de los bordes de las herramientas; para la eliminación de material, pero no es una herramienta para el trabajo duro. Está diseñada preferiblemente para hogares más ligeros y uso de pasatiempos. Utilice siempre una muela abrasiva de grano grueso para el pulido grueso, es decir, para eliminar grandes cantidades de material. Utilice una muela abrasiva de grosor medio para lograr una superficie más fina. Si la amoladora se usa para moler metales blandos, como el aluminio, la rueda se obstruirá rápidamente y deberá reemplazarse. Deje siempre que la amoladora haga su trabajo, no la sobrecargue, no aplique una presión excesiva a la hoja / herramienta de corte. Intente utilizar un soporte para cuchillos para apoyar y guiar el borde. No rectifique utilizando las superficies laterales de la muela, ya que una presión excesiva en el costado de la muela podría dañarla.

Solución de problemas

Incluso si su nueva amoladora de banco es muy fácil de usar y todavía tiene problemas, verifique la amoladora de la siguiente manera:

1. El molinillo no arranca: Compruebe que esté conectado a la red; Verifique el nivel de voltaje con un probador eléctrico u otro dispositivo eléctrico. redes; comprobar las conexiones del enchufe; revise y apriete las conexiones sueltas; comprobar fusible; en caso de sospecha, reemplácelo por uno nuevo con el valor correcto.
2. El disco tiembla o vibra: Compruebe que la contratuercas esté apretada. Compruebe que el disco esté montado correctamente en el eje y en la lina. Si se aplica una presión excesiva o la hoja se „atasca“, puede dañarse y provocar vibraciones. Tan pronto como haya algún signo de daño en la hoja, retirela de inmediato y reemplácela por una nueva.
3. La hoja deja una superficie rugosa. Una presión excesiva sobre el disco puede provocar un tratamiento superficial incorrecto. Si está trabajando con aluminio o aleaciones blandas similares, la hoja se atasca muy fácilmente o luego se triturará con eficacia. No hay piezas reparables por el usuario dentro de esta amoladora de banco. En caso de problemas, lleve la amoladora a un centro de servicio autorizado.

LIMPIEZA Y MANTENIMIENTO

! Antes de la limpieza y el mantenimiento, siempre desenchufe el cable de alimentación de la amoladora. La máquina no requiere ningún mantenimiento especial.

No limpie ninguna parte de la máquina con un objeto duro, afilado o áspero.

Almacenamiento a largo plazo

desmantelamiento

No guarde el molinillo en un lugar donde la temperatura sea alta.

Si es posible, guarde la máquina en un lugar con temperatura y humedad constantes.

ESPECIFICACIONES

Voltaje de entrada 230 V
Frecuencia de entrada 50 Hz
Consumo de energía 150 W S2 30 min.
Velocidad de ralentí 2950 rpm
Diámetro de la muela Ø150mm
Diámetro interior del disco Ø12,7 mm
Max. espesor no. ruedas 16 mm
Peso 5 kilogramos
Clase de protección I.

Sujeto a cambios.

Nivel de presión acústica medido según EN60745:

LpA (presión acústica) 72,1 dB (A)KpA=3

LWA (potencia acústica)83,1 dB (A)KwA=3

Tome las medidas apropiadas para proteger su audición! Use protección para los oídos siempre que la presión acústica supere los 80 dB (A).

El valor efectivo ponderado de aceleración según la norma EN 60745: <2,5 m/s2 K=1,5

Advertencia: El valor de vibración durante el uso de la herramienta eléctrica puede diferir del valor declarado según la forma en que se utilice la herramienta y las siguientes circunstancias: Cómo se usa la herramienta el. y el tipo de material a cortar o taladrar, el estado de la herramienta y cómo mantenerla, la correcta elección de los accesorios utilizados y asegurando su nitidez y buen estado, el agarre del mango, el uso de dispositivos antivibración, el uso idóneo de la herramientael. para el propósito para el cual está diseñado y el cumplimiento de las normas de trabajo de acuerdo a las instrucciones del fabricante. Si se usa incorrectamente, esta herramienta puede causar el síndrome de temblor de mano-brazo. Advertencia: Para precisar, es necesario tener en cuenta el nivel de exposición a la vibración en las condiciones concretas de uso en todos los modos de funcionamiento, como es el tiempo, en el que la herramienta manual está apagada, excepto cuando está en uso y cuando está inactiva y, por lo tanto, no realiza trabajo. Esto puede reducir significativamente el nivel de exposición durante todo el ciclo de trabajo. Minimice el riesgo procedente de las vibraciones, use cinceles afilados, taladros y cuchillos. Minimice el riesgo procedente de las vibraciones, use cinceles afilados, taladros y cuchillos. Mantenga la herramienta acorde con estas instrucciones y asegure su lubricación profunda. Cuando use la herramienta regularmente, invierta en accesorios antivibración.

No utilice la herramienta a temperaturas inferiores a 10 ° C.Planifique su trabajo de modo que el trabajo con herramientas eléctricas que producen altas vibraciones solo las realice durante varios días.

Sujeto a cambios.

PROTECCIÓN DEL AMBIENTE MANEJO DE LOS DESPERDICIOS



Las herramientas eléctricas, accesorios y embalajes deben entregarse para el reciclaje de recursos valiosos sin daños para el ambiente.

¡No deseche la herramienta eléctrica en la basura doméstica!

De acuerdo con la Directiva Europea WEEE (2012/19/UE) sobre equipos eléctricos y electrónicos antiguos y su aproximación a las leyes nacionales, las herramientas eléctricas inutilizables deben entregarse en el punto de compra de herramientas similares o centros de recolección disponibles para la recolección y eliminación de herramientas eléctricas. Esta herramienta eléctrica se recogerá, desmontará y entregará para el reciclaje de recursos valiosos sin daños para el ambiente.

GARANTÍA

En el material adjunto encontrará la especificación de las condiciones de garantía.

Fecha de fabricación

La fecha de fabricación está incluida en el número de serie en la etiqueta del producto.

El número de serie tiene el formato ORd-YY- -SERI donde ORd es el número de pedido, YY es el año de fabricación, es el mes de fabricación, SERI es el número de serie del producto.

ZÁRUČNÍ LIST - CZ

Záruční podmínky

1. Na uvedený výrobek zn. ASIST poskytuje spol. U.S.REST AND SHOP. LLC 24 měsíci záruku od data prodeje. Životnost baterie je 6 měsíců od data prodeje. Záruční podmínky se řídí příslušnými ustanoveními občanského zákoníku.
- 2 Záruka se nevztahuje na opotřebení výrobku způsobené jeho obvyklým používáním. To znamená, záruka se nevztahuje na uhlíky, mazací tuky, pryžová těsnění na pohyblivých částech výrobku či běžné opotřebení pohyblivých částí, apod. Vzhledem k tomu, že nářadí ASIST je určeno pouze pro domácí – hobby použití, výrobce ani dovozce nedoporučují používat toto nářadí v extrémních podmínkách a pro podnikatelskou činnost.
3. V případě, že bude uplatněna zákazníkem záruka na škody a závady zaviněné neodborným zacházením, přetížením, použitím nesprávného příslušenství, mechanickým poškozením, zásahem nepovolane osoby a přirozeným opotřebením, může toto být důvodem pro zamítnutí reklamace.
4. Dovozece ani prodejce neodpovídají za škody způsobené neodborným zacházením a obsluhou s tímto výrobkem. Používejte výrobek výhradně v souladu s přiloženým návodem k použití.
5. V případě uplatnění reklamace doporučujeme předložit doklad, kterým zákazník prokáže zakoupení výrobku, kde bývá vyznačeno: datum prodeje, typové označení výrobku, sériové číslo, razítko prodejny a podpis prodávajícího. Z důvodu rychlejšího vyřízení reklamace a snadnější identifikaci výrobku doporučujeme nechat si vyplnit záruční list, který je součástí průvodní dokumentace.
6. Doporučujeme nářadí zasílat do záruční opravy s vloženým dokladem o zakoupení výrobku (eventuálně kopíí). Z výše uvedených důvodů doporučujeme přiložit vyplněný záruční list. Výrobek doporučujeme zasílat v pevném obalu (doporučujeme původní obal uzpůsobený přímo na výrobek), zabráníte tím případnému poškození při transportu.
7. Reklamaci uplatněte u prodejců, kde jste výrobek nebo nářadí zakoupili, případně v autorizovaném servisu uvedeném v tomto návodě.
8. Pokud bude servisním technikem při kontrole reklamovaného výrobku zjištěno, že závada byla způsobena nesprávným použitím výrobku a reklamace bude tudíž zamítnuta, je možné sjednat mimozáruční opravu, která bude provedena v domluveném termínu a na náklady majitele výrobku.
9. Společnost U.S.REST AND SHOP. LLC nabízí zákazníkům možnost prodloužení záruky až na 36 měsíců. K získání nároku na tuto prodlouženou záruku nad rámec zákonné záruční doby (24 měsíců) je nutné splnit následující podmínky:
 - a) Před vypršením zákonné záruční lhůty si nechat funkční výrobek bezplatně prohlédnout v autorizovaném servisu. Plně funkční výrobek musí být doručen do servisního střediska v období od 21 měsíců do 24 měsíců od data nákupu výrobku.
 - b) K této bezplatné záruční prohlídce za účelem prodloužení záruční doby je zákazník povinen se prokázat originálem tohoto záručního listu potvrzeného prodejcem. V záručním listu musí být čitelně uvedeno datum koupě výrobku, typové označení a sériové čísla výrobku. Současně se záručním listem je nutné předložit originál stvrzenky o koupi zboží.
 - c) Plně funkční výrobek musí být doručen k servisní prohlídce čistý a kompletní t.z. včetně všech součástí a příslušenství.
 - d) Po provedení servisní prohlídky bude zákazníkovi v záručním listu potvrzen nárok na bezplatnou prodlouženou záruku o jeden rok.
 - e) Dopravu ze servisu k zákazníkovi zajišťuje výrobce na náklady zákazníka.



Výrobek:

Typ:

Seriové číslo:

Razítko a podpis:

Datum prodeje:

Záznamy opravy:

Doporučujeme při uplatnění reklamace předložit doklad o zakoupení výrobku nebo případně záruční list. Vyrobeno pro RS-WETRA Group v PRC.

Sběrné místo pozáručního servisu:

RS-WETRA Group, servis nářadí ASIST
Areál Moravolen, Janáčkova 760/4, 796 01 Jeseník
www.wetra-xt.com/servis

ZÁRUČNÍ LIST - SK

Záručné podmienky

1. Na uvedený výrobok zn. ASIST poskytute spol. U.S.REST AND SHOP. LLC 24 mesiacov záruku od dátumu predaja. Životnosť batérie je 6 mesiacov od dátumu predaja. Záručné podmienky sa riadia príslušnými ustanoveniami Občianskeho zákonníka.
2. Záruka sa nevzťahuje na opotrebenie výrobku spôsobené jeho obvyklým používaním. To znamená, záruka sa nevzťahuje na uhlíky, mazacie tuky, gumové tesnenia na pohyblivých častiach výrobku či bežné opotrebovanie pohyblivých častí, a pod. Vzhľadom na to, že náradie ASIST je určené iba pre domáce - hobby použitie, výrobca ani dovozca neodporúčajú používať toto náradie v extrémnych podmienkach a pre podnikateľskú činnosť.
3. V prípade, že bude uplatnená zákazníkom záruka na škody a závady zavinené neodborným zaobchádzaním, preťažením, použitím nesprávneho príslušenstva, mechanickým poškodením, zásahom nepovolanej osoby a prirodzeným opotrebením, môže toto byť dôvodom na zamietnutie reklamácie.
4. Dovožca ani predajca nezodpovedajú za škody spôsobené neodborným zaobchádzaním a obsluhou s týmto výrobkom. Používajte výrobok výhradne v súlade s priloženým návodom na použitie.
5. V prípade uplatnenia reklamácie odporúčame predložiť doklad, ktorým zákazník preukáže zakúpenia výrobku, kde býva vyznačené: dátum predaja, typové označenie výrobku, sériové číslo, pečiatku predajne a podpis predávajúceho. Z dôvodu rýchlejšieho vybavenia reklamácie a ľahšiu identifikáciu výrobku odporúčame nechať si vyplniť záručný list, ktorý je súčasťou sprievodnej dokumentácie.
6. Odporúčame náradie zasielať do záručnej opravy s vloženým dokladom o zakúpení výrobku (eventuálne kópií). Z vyššie uvedených dôvodov odporúčame priložiť vyplnený záručný list. Výrobok odporúčame zasielať v pevnom obale (Odporúčame pôvodný obal uspořobený priamo na výrobok), zabránite tým prípadnému poškodeniu pri transporte.
7. Reklamáciu uplatnite u predajcov, kde ste výrobok alebo náradie zakúpili, prípadne v autorizovanom servise uvedenom v tomto návode.
8. Pokiaľ bude servisným technikom pri kontrole reklamovaného výrobku zistené, že závada bola spôsobená nesprávnym použitím výrobku a reklamácia bude teda zamietnutá, je možné dojednať mimozáručnú opravu, ktorá bude vykonaná v dohodnutom termíne a na náklady majiteľa výrobku.
9. Spoločnosť U.S.REST AND SHOP. LLC ponúka zákazníkovi možnosť predĺženia záruky až na 36 mesiacov. Na získanie nároku na túto predĺženú záruku nad rámec zákonnej záručnej doby (24 mesiacov) je nutné splniť nasledovné podmienky:
 - a) Pred uplynutím zákonnej záručnej lehoty si nechať funkčný výrobok bezplatne prezrieť v autorizovanom servise. Píne funkčný výrobok musí byť doručený do servisného strediska v období od 21 mesiacov od 24 mesiacov od dátumu nákupu výrobku.
 - b) K tejto bezplatnej záručnej prehliadke za účelom predĺženia záručnej doby je zákazník povinný sa preukázať originálom tohto záručného listu potvrdeného predajcom. V záručnom liste musí byť čitateľne uvedený dátum kúpy výrobku, typové označenie a sériové čísla výrobku. Súčasne so záručným listom je nutné predložiť originál potvrdenky o kúpe tovaru.
 - c) Píne funkčný výrobok musí byť doručený k servisnej prehliadke čistý a kompletný t.z. vrátane všetkých súčastí a príslušenstva.
 - d) Po vykonaní servisnej prehliadky bude zákazníkovi v záručnom liste potvrdený nárok na bezplatnú predĺženú záruku o jeden rok. e) Dopravu zo servisu k zákazníkovi zaisťuje výrobca na náklady zákazníka.



Výrobok:

Typ:

Sériové číslo:

Razítka a podpis:

Dátum predaja:

Záznamy opravovne:

Doporučujeme pri uplatnení reklamácie predložiť doklad o kúpe výrobku alebo prípadne záručný list. Vyrobené pre RS-WETRA Group v PRC.

Zberné miesto pozáručného servisu:

RS-WETRA Group, servis náradí ASIST
Areál Moravolen, Janáčkova 760/4, 796 01 Jeseník
www.wetra-xt.com/servis

JÓTÁLLASI BIZONYÍTVÁNY - H

A jótállási feltételek.

1. Az adott ASIST márkájú termékre a U.S.REST AND SHOP. LLC társaság 12 hónap garanciát nyújt az értékesítés napjától számítva. Garancia 12 hónap nem számít, sérült a nem megfelelő kezelés vagy kopás ellentétes utasításokat. Az akkumulátor élettartama 6 hónap a vásárlás napjától.
2. A jótállás nem vonatkozik a termék szokásos használatából eredő kopására. Ez azt jelenti, hogy a jótállás nem vonatkozik a szénre, kenőzsírok, gumi tömítések a termék mozgatható részeiben vagy a mozgatható alkatrészek gyakori kopása, E garancia tartalmazza a hibás - sérült részek térítés mentes javítását, illetve cseréjét.
3. Figyelemmel arra, hogy az ASIST szerszámok házi – hobbi célra vannak tervezve, sem a gyártó, sem az importőr nem ajánlják a szerszámokat szélsőséges feltételek közt, magas igénybevétel mellett használni.
4. A garancia nem vonatkozik olyan meghibásodásokra és károkra, amelyeket szakszerűtlen használat, vagy túlterhelés okozott, továbbá a nem megfelelő tartozékok használata, mechanikus sérülés vagy avatatlan személy beavatkozása okozott, illetve a természetes elhasználódásra. A garancia szintén nem vonatkozik a termék, az eredeti rendeltetésétől eltérő, más célra való használatából származó sérülésre.
5. Sem az importőr, sem az értékesítő nem felel a szakszerűtlen használat és kezelés okozta károkért.
6. A reklamáció érvényesítése esetén be kell mutatni azt a bizonylatot, amellyel az ügyfél igazolja a termék megvásárlását. A bizonylaton szerepelnie kell a következőknek: eladás dátuma, a termék típusjelölése, sorozatszám, az értékesítőhely pecsétje és az eladó aláírása. A reklamáció lehető leggyorsabb intézése érdekében, valamint a termék egyszerű azonosítása céljából ajánljuk a garanciális levél kitöltését, amely a kísérő dokumentáció része.
7. A szerszámokat garanciális javításra, együtt a rendesen kitöltött beszerzési bizonylattal (esetleg ennek másolatával) együtt küldjük. A fenn említett okokból ajánljuk mellékelni a garanciális levelet is. A terméket kemény csomagolásban kérjük küldeni (legjobb ha az eredeti csomagolásban, amely megfelel a termék alakjának és méretének), hogy meggátoljuk a sérülését a szállítás folyamán.
8. A reklamációt annál az értékesítőnél kell érvényesíteni, ahol termék, vagy a szerszám megvásárlásra került.
9. A jótállási idő meghosszabbodik azzal az idővel, amely alatt a berendezés, vagy a szerszám javítás alatt volt.
10. Ha a reklamált termék ellenőrzése során megállapítást nyer, hogy a meghibásodást a termék helytelen használata okozta és ezért a reklamáció elutasításra kerül, a javítás költségeit a termék tulajdonosa köteles megfizetni, amennyiben kéri a javítást.



11. A U.S.REST AND SHOP. LLC társaság ügyfelei számára akár 36 hónapra növeli a garanciális időszakot. A törvény által meghatározott garanciális időn (12 hónap) felüli meghosszabbított garanciára való jogosultság megszerzéséhez a következő feltételeket kell teljesíteni:
 - a) A törvény által meghatározott garanciális idő lejártá előtt szakszervizben átnézetni a funkcionális terméket, amit ingyen biztosítunk. Teljesen működőképes termék kell szállítani a szolgáltató központ közötti időszakban 10 hónapról 12 hónapra a vásárlás napjától.
 - b) A garanciális idő meghosszabbítása érdekében elvégzett ingyenes garanciális ellenőrzésnél az ügyfél köteles bemutatni ezen garancialevél eladó által igazolt eredeti példányát. A garancialevélben olvashatóan szerepelnie kell a termék vásárlása időpontjának, a termék típusjelölésének és sorozatszámának. A garancialevél mellett be kell mutatni a termék megvásárlását igazoló bizonylat eredetijét.
 - c) Teljesen működőképes terméket tisztán és komplett állapotban, azaz az összes alkatrészszel és tartozékkal együtt kell átadni az ellenőrzésre.
 - d) A szervizben elvégzett ellenőrzés után az ügyfél számára a garancialevélben igazoljuk az tartó ingyenes meghosszabbított garanciára való jogosultságát.
 - e) Közlekedési szolgáltatás az ügyfél által az importőrnek az ügyfelet terhelni.

Termék:

Típus:

Sorozatszám:

Bélyegző és aláírás:

Eladás dátuma:

Szervis bejegyzése:

**A beszerzési bizonylat benyújtása nélkül, az esetleges reklamációk nem lesznek figyelembe véve !!!
A RS-WETRA Group részére gyártva P.R.C.-ben. A garancián túli javítások gyűjtőhelye, importőr:
RS-WETRA Group, service ASIST
Areál Moravolen, Janáčkova 760/4, 796 01 Jeseník, Czech Republic
www.wetra-xt.com/servis**

Garancijski pogoji SLO

1. Družba U.S.REST AND SHOP. LLC za izdelke znamke ASIST zagotavlja garancijo v trajanju 12 mesecev od datuma nakupa. 12-mesečna garancija ne velja v primeru večjih poškodb zaradi obrabe ali nepravilnega rokovanja v skladu z navodili za uporabo. Življenjska doba baterije je 6 mesecev od dneva nakupa.
 2. Garancija vključuje brezplačno popravilo ali zamenjavo okvarjenih – poškodovanih delov.
 3. Glede na to, da je orodje ASIST namenjeno izključno za domačo ali hobi uporabo, proizvajalec in dobavitelj ne priporočata uporabe tega orodja v ekstremnih pogojih ali za podjetniško dejavnost.
 4. Garancije ni moč uveljavljati za škodo in napake nastale zaradi nepravilne uporabe, preobremenitve, uporabe neprimernega orodja, mehanskih poškodb, nepooblaščenega popravila in obrabe.
- Prav tako garancija ne krije škode, ki je nastala zaradi uporabe orodja za namen, za katerega ni bilo predvideno.
5. Dobavitelj ali prodajalec ne odgovarjata za škodo nastalo zaradi nestrokovnega ravnanja s tem izdelkom.
 6. V primeru uveljavljanja garancije priporočamo predložitev dokazila, s katerim stranka dokaže nakup izdelka in na katerem so označeni: datum prodaje, tipska oznaka izdelka, serijska številka izdelka, žig prodajalca in podpis prodajalca.
- Zaradi hitrejšega reševanja reklamacij in enostavnejše identifikacije izdelka priporočamo izpolnitev garancijskega lista, ki sestavlja spremljajočo dokumentacijo.
7. Priporočamo, da se orodje v popravilo preda pooblaščenemu serviserju skupaj s priloženimi dokumenti (lahko tudi kopijami). Iz zgoraj navedenih razlogov priporočamo priložitev izpolnjenega garancijskega lista. Izdelek pošiljajte v trdni embalaži (priporočamo prvotno embalažo, ki je prilagojena prav temu izdelku). Tako boste preprečili morebitne poškodbe med prevozom.
 8. Reklamacijo uveljavljajte pri prodajalcu, kjer ste napravo ali orodje kupili.
 9. Garancija se podaljša za čas, ko je bil izdelek na garancijskem popravilu.
 10. V kolikor bo med servisnim pregledom reklamiranega izdelka, s strani serviserja ugotovljeno, da je bila okvara povzročena zaradi uporabe izdelka in bo s tem reklamacija izdelka zavrnjena, se popravilo opravi na stroške lastnika, in sicerle v primeru, da bo sil.



11. Družba U.S.REST AND SHOP. LLC strankam ponuja možnost podaljšanja garancije do 36 mesecev. Da bi bili upravičeni do tega podaljšanja garancije zunaj zakonskega garancijskega roka (12 mesecev), je potrebno izpolniti naslednje pogoje:
 - a) Pred iztekom zakonsko določenega garancijskega roka morate delujoči izdelek prinesiti na brezplačni pregled na pooblaščen servis v 10 do 12 mesecih od datuma nakupa izdelka.
 - b) Na brezplačnem garancijskem pregledu za podaljšanje garancijskega roka je stranka dolžna predložiti originalno potrdilo in garancijo potrjeno s strani prodajalca. V garancijskem listu morajo biti čitljivo zapisani datum nakupa izdelka, tipska oznaka in serijska številka izdelka. Skupaj s originalnim garancijskim listom je potrebno predložiti tudi originalni račun nakupa.
 - c) Popolnoma funkcionalni izdelek mora biti na servisni pregled dostavljen čist in v celoti, vključno z vsemi deli in priborom.
 - d) Po servisnem pregledu bo stranki v garancijskem listu potrjen zahtevek za brezplačno podaljšano garancijo za eno leto.
 - e) Prevoz naprave s servisa k stranki zagotavlja proizvajalec strankine stroške.
- Izdelek:

Izdelek:

Tip:

Serijska številka:

Žig in podpis:

Datum prodaje:

Vpisi servisa:

Pri uveljavljanju reklamacije priporočamo predložitev dokazila o nakupu oziroma garancijski list.

Izdelano za RS-WETRA Group v PRC.

RS-WETRA Group, service ASIST
Areál Moravolen, Janáčkova 760/4, 796 01 Jeseník, Czech Republic
www.wetra-xt.com/servis

Warunki gwarancyjne PLO

1. Na podany produkt marki ASIST firma U.S.REST AND SHOP. LLC udziela 12 miesięcznej gwarancji, liczonej od daty sprzedaży. Gwarancja 12 miesięcy nie dotyczy rzeczy uszkodzonych poprzez zużycie lub nieprawidłową manipulację, niezgodną z instrukcją obsługi. Żywotność baterii wynosi 6 miesięcy od daty sprzedaży.
2. Niniejsza gwarancja obejmuje bezpłatną naprawę lub wymianę wadliwych, uszkodzonych części.
3. W związku z tym, że narzędzie ASIST jest przeznaczone do domowego - hobbystycznego użycia, producent i dystrybutor nie zalecają używania tego narzędzia w ekstremalnych warunkach oraz do czynności w ramach działalności gospodarczej.
4. Gwarancja nie może zostać uznana w stosunku do szkód i usterek spowodowanych przez niefachowe obchodzenie się, przeciążenie, użycie niewłaściwego osprzętu, uszkodzenie mechaniczne, działanie niepowołanej osoby oraz naturalne zużycie. Gwarancja nie dotyczy również uszkodzeń powstałych z powodu innego użycia produktu, niż użycie, do którego jest on przeznaczony.
5. Dystrybutor ani sprzedawca nie odpowiadają za szkody spowodowane niefachowym obchodzeniem się i niefachową obsługą tego produktu.
6. W przypadku skorzystania z reklamacji, zalecamy przedłożyć dokument, którym klient poświadczy zakup produktu, w którym wyszczególniono: datę sprzedaży, oznaczenie rodzajowe produktu, numer seryjny, pieczętkę sklepu i podpis sprzedającego. W celu szybszego rozpatrzenia reklamacji i łatwiejszej identyfikacji produktu polecamy wypełnić kartę gwarancyjną, która jest elementem załączonej dokumentacji.
7. Zalecamy przelać narzędzie do naprawy gwarancyjnej wraz z załączonym dowodem zakupu produktu (ewentualnie razem z kopią). Z wyżej podanych powodów zalecamy załączyć wypełnioną kartę gwarancyjną. Produkt przesłaj solidnie zapakowany (polecamy oryginalne opakowanie, przystosowane bezpośrednio do produktu) - zapobiegiesz w ten sposób ewentualnemu uszkodzeniu przy transporcie.
8. Z reklamacji skorzystaj u sprzedawców, u których kupiłeś produkt lub narzędzie.
9. Okres gwarancyjny przedłuża się o czas, w którym produkt lub narzędzie jest naprawiane.
10. Jeżeli przy kontroli reklamowanego produktu zostanie przez technika serwisowego ustalone, że usterka była spowodowana nieprawidłowym użyciem produktu, przez co reklamacja zostanie odrzucona, naprawa zostanie przeprowadzona na koszt właściciela produktu i to jedynie w przypadku, kiedy o taką naprawę wniesie.



11. Firma U.S.REST AND SHOP. LLC oferuje Klientom możliwość przedłużenia gwarancji aż do 36 miesięcy. Aby uzyskać prawo do tej przedłużonej gwarancji ponad ramę obowiązującego okresu gwarancyjnego (12 miesięcy) konieczne jest spełnienie następujących warunków:

- a) Przed wygaśnięciem ustawowego terminu gwarancji należy oddać działający produkt na bezpłatny przegląd do autoryzowanego serwisu. W pełni działający produkt musi być doręczony do ośrodka serwisowego w okresie od 10 do 12 miesięcy od daty kupna produktu.
- b) Dodatkowo do bezpłatnego przeglądu gwarancyjnego, w celu przedłużenia okresu gwarancyjnego, klient jest zobowiązany okazać oryginał niniejszej karty gwarancyjnej potwierdzonej przez sprzedawcę. W karcie gwarancyjnej musi być podana czytelna data zakupu produktu, oznaczenie rodzajowe i numery seryjne produktu. Jednocześnie z kartą gwarancyjną należy przedłożyć oryginał potwierdzenia zakupu produktu.
- c) W pełni działający produkt musi zostać doręczony do przeglądu gwarancyjnego czysty i kompletny, to znaczy łącznie ze wszystkimi elementami i osprzętem.
- d) Po przeprowadzeniu przeglądu serwisowego w karcie gwarancyjnej zostanie potwierdzone prawo do bezpłatnego przedłużenia gwarancji o jeden rok.
- e) Transport z serwisu do klienta zapewnia producent na koszt klienta.

Produkt:

Typ:

Numer seryjny:

Pieczętka i podpis:

Data sprzedaży:

Zapisy serwisu:

Przy korzystaniu z reklamacji zalecamy przedłożyć dokument potwierdzający zakup produktu lub ewentualnie kartę gwarancyjną. Wyprodukowano dla RS-WETRA Group w PRC.

RS-WETRA Group, service ASIST
Areál Moravolen, Janáčkova 760/4, 796 01 Jeseník, Czech Republic
www.wetra-xt.com/servis

GARANTIESCHEIN - DE

Garantiebedingungen

1. Auf dieses Produkt Marke ASIST gewährt die Gesellschaft U.S.REST AND SHOP, LLC, 24 Monate Garantie seit dem Verkaufsdatum. Die Garantie von 24 Monaten bezieht sich nicht auf die durch Verschleiß oder unsachgemäße Handhabung beschädigten Sachen. Im Widerspruch mit der Gebrauchsanweisung. Lebensdauer der Batterien beträgt 6 Monate seit dem Verkaufsdatum.

2. Diese Garantie umfasst kostenlose Reparatur oder Austausch der defekten- beschädigten Teile.

3. Mit Rücksicht darauf, dass das Werkzeug ASIST nur für Hausverwendung und Hobby Verwendung vorgesehen ist, empfiehlt der Hersteller und Importeur das Werkzeug nicht in extremen Bedingungen oder für Unternehmung zu benutzen.

4. Die Garantie kann nicht für Schäden und Defekte verwendet werden, die durch unsachgemäße Handhabung, Überlastung, Verwendung vom ungeeigneten Zubehör, mechanische Schäden, unbefugte Benutzung und natürlichen Verschleiß verursacht werden. Die Garantie gilt auch nicht für Schäden, die durch die nicht bestimmungsgemäße Verwendung des Produkts entstehen.

5. Importeure und Verkäufer sind nicht verantwortlich für Schäden, die durch unsachgemäße Handhabung und Bedienung dieses Produkts entstehen.

6. Im Reklamationsfall empfehlen wir Ihnen den Nachweis zu erbringen, womit der Kunde den Kauf des Produkts beweist, mit folgenden Angaben: das Verkaufsdatum, die Produkttypbezeichnung, die Seriennummer, der Firmenstempel und Unterschrift des Verkäufers. Wir empfehlen zur schnelleren Bearbeitung von Reklamationen und zur leichteren Identifizierung des Produkts den Garantieschein erfüllen zu lassen, der zum Bestandteil der Begleitdokumentation gehört.

7. Wir empfehlen das Werkzeug zu einer Garantiereparatur mit einem beigelegten Kaufbeleg (oder Kopien) zu senden. Aus den oben genannten Gründen empfehlen wir Ihnen den ausgefüllten Garantieschein beizufügen. Senden Sie das Produkt in einer festen Verpackung.

(Wir empfehlen eine dem Produkt angepasste Originalverpackung) um mögliche Transportschäden zu vermeiden.

8. Reklamation machen Sie bei den Verkäufern geltend, bei denen Sie das Produkt oder das Werkzeug beschaffen haben.

9. Die Garantiezeit verlängert sich um die Zeit, in der sich das Produkt oder das Werkzeug im Garantieservice befinden.

10. Wenn ein Servicetechniker die Reklamation des beanstandeten Produkts prüft und stellt fest, dass der Defekt durch eine falsche Verwendung des Produkts verursacht wurde und der Anspruch daher zurückgewiesen wird, erfolgt die Reparatur auf Kosten des Eigentümers des Produkts nur auf Anfrage.

11. Die Gesellschaft U.S.REST AND SHOP, LLC bietet den Kunden die Möglichkeit der Garantieverlängerung bis auf 36 Monate. Um diese verlängerte Garantie über den Rahmen der gesetzlichen Garantiezeit (24 Monate) zu beanspruchen, sind folgende Bedingungen zu erfüllen:

a) Lassen Sie ein funktionsfähiges Produkt vor dem Ablauf der gesetzlichen Gewährleistungsfrist bei einem autorisierten Service unentgeltlich überprüfen. Ein voll funktionsfähiges Produkt muss zwischen 21 Monaten und 24 Monaten ab Kaufdatum an das Servicecenter geliefert werden.

b) Zu dieser kostenlosen Garantieprüfung zwecks Verlängerung der Garantiezeit ist der Kunde verpflichtet das vom Verkäufer bestätigte Original dieses Garantiescheins nachzuweisen. Der Garantieschein muss das Kaufdatum des Produkts, die Typenbezeichnung und die Seriennummer des Produkts deutlich beinhalten. Gleichzeitig mit dem Garantieschein ist ein Original der Quittung über den Warenkauf zu belegen.

c) Ein voll funktionsfähiges Produkt muss in einem sauberen und vollständigen Zustand zur Servicekontrolle geliefert werden, d. h. einschließlich aller Komponenten und Zubehörteile.

d) Nach der Servicekontrolle wird dem Kunden im Garantieschein den Anspruch auf eine einjährige kostenlose Garantieverlängerung bestätigt.

e) Den Transport vom Service zum Kunden wird der Hersteller auf Kosten des Kunden organisieren



Produkt:

Typ:

Seriennummer:

Stempel und Unterschrift:

Verkaufsdatum:

Aufzeichnungen des Services:

*Wir empfehlen bei Beanspruchung der Reklamation einen Beleg über den Produktkauf oder den Garantieschein vorzulegen. Hergestellt für **RS-WETRA Group** in PRC.*

Sammelstelle für den Service nach Ablauf der Garantiezeit:

RS-WETRA Group, service ASIST
Areál Moravolen, Janáčkova 760/4, 796 01 Jeseník, Czech Republic
www.wetra-xt.com/servis

ZÁRUČNÍ LIST - HR

Jamstveni uvjeti

1. Na navedeni proizvod marke ASIST, tvrtka U.S.REST AND SHOP. LLC pruža jamstvo od 24 mjeseca od datuma prodaje. Jamstvo od 24 mjeseca se ne odnosi na opremu oštećenu habanjem ili neispravnim rukovanjem u suprotnosti s uputama za uporabu. Vijek trajanja baterije je 6 mjeseci od datuma prodaje.
2. Ovo jamstvo uključuje besplatni popravak ili izmjenu pokvarenih - oštećenih dijelova.
3. S obzirom da su alati ASIST namijenjeni samo za kućnu ili hobi uporabu, proizvođač i uvoznik ne preporučaju koristiti ovaj alat pod posebno teškim uvjetima te za djelatnost poslovanja.
4. Jamstvo se ne može primijeniti na štete i kvarove uzrokovane uslijed neprofesionalnog rukovanja, pretjeranog opterećenja, primjenom neispravne dodatne opreme, mehaničkim oštećenjem, rukovanjem neovlaštene osobe i normalnim trošenjem. Jamstvo se također ne odnosi na oštećenja zbog neke druge primjene proizvoda nego za koju je isti namijenjen.
5. Uvoznik kao ni prodavač ne odgovaraju za štete uzrokovane uslijed neprofesionalnog rukovanja ili rada s ovim proizvodom.
6. U slučaju primjene reklamacije preporučamo predočiti račun o kupnji, kojim kupac dokazuje da je proizvod kupio i na kojem je naznačeno: datum prodaje, tipska oznaka proizvoda, serijski broj, pečat prodavaonice i potpis prodavača. Kako bi se reklamacija što je moguće prije riješila i jednostavnije identifikacije proizvoda, preporučamo popuniti jamstveni list koji je u sastavu prateće dokumentacije.
7. Preporučamo vam da alat koji šaljete na popravak tijekom jamstva dostavite zajedno s računom o kupnji proizvoda (eventualno kopiju). Zbog gore navedenih razloga preporučamo priložiti popunjeni jamstveni list. Proizvod šaljite čvrstom pakiranju (preporučamo izvorno pakiranje prilagođeno izravno za proizvod), tako će se spriječiti eventualno oštećenje tijekom transporta.
8. Reklamaciju primijenite kod prodavača od kojih ste proizvod ili alat kupili.
9. Jamstveni rok se produljuje za razdoblje tijekom kojega su proizvod ili alat bili na jamstvenom popravku.
10. Ako servisni tehničar tijekom kontrole proizvoda koji reklamirate utvrdi da je kvar uzrokovan uslijed nepravilne uporabe proizvoda te ukoliko reklamacija neće biti prihvaćena, popravak će se izvršiti na trošak vlasnika proizvoda jedino ako će isti to zahtijevati.
11. Tvrtka U.S.REST AND SHOP. LLC svojim kupcima nudi mogućnost produljenja jamstva čak na 36 mjeseci. Za dobivanje produljenja jamstva iznad okvira zakonskog jamstvenog roka (24 mjeseca) moraju biti ispunjeni sljedeći uvjeti:
 - a) Prije isteka zakonskog jamstvenog roka funkcionalan proizvod dopremite besplatno pregledati u ovlaštenom servisu. Potpuno funkcionalan proizvod potrebno je dopremiti u ovlašteni servis u razdoblju od 21 mjeseci do 24 mjeseca od datuma kupnje proizvoda.
 - b) Za ovaj besplatan jamstveni pregled u svrsi produljenja jamstvenog roka kupac je obavezan predočiti original ovog jamstvenog lista potvrđenog od strane prodavača. U jamstvenom listu čitljivo mora biti naveden datum kupnje proizvoda, tipska oznaka i serijski broj proizvoda. Istodobno sa jamstvenim listom potrebno je predočiti original potvrde o kupnji robe.
 - c) Potpuno funkcionalan proizvod potrebno je dopremiti u servis na pregled u čistom i cjelovitom stanju, uključujući sve dijelove i opremu.
 - d) Poslije servisnog pregleda kupac će u jamstveni list dobiti potvrdu da ima pravo na besplatno produljenje jamstva za jednu godinu.
 - e) Prijevoz iz servisa kupcu osigurava proizvođač na troškove kupca.



Proizvod:

Tip:

Serijski broj:

Pečat i potpis:

Datum prodaje

Zapisi sa popravka:

Za potrebe primjene reklamacije preporučamo predočiti dokaz o kupnji proizvoda ili eventualno jamstveni list.

Proizvedeno za RS-WETRA Group u PRC.

Sabirni mjesto servisa poslije isteka jamstva:

RS-WETRA Group, service ASIST
Areál Moravolen, Janáčkova 760/4, 796 01 Jeseník, Czech Republic
www.wetra-xt.com/servis

WARRANTY CARD - EN

Warranty Conditions

1. The company U.S.REST AND SHOP. LLC, grants a guarantee of 24 months from the date of purchase for the above stated product. The battery service life is 6 months from the date of purchase. The warranty conditions are governed by the Civil Code.
2. The warranty does not cover wearing of the product caused by its usual use. This means that the warranty does not cover carbons, lubricants, rubber sealing on moving parts of the product or co on wear of moving parts, etc.
With respect to the fact that the ASIST tools are designed for domestic use only, i.e. hobby use, the manufacturer or the importer do not reco end to use this equipment under extreme conditions and for business activities.
3. If the customer claims damages and defects caused by improper handling, overloading, use of incorrect accessories, mechanical damages, unauthorized repairs and natural wear, this may be the reason for rejection of the claim.
4. The importer or the seller are not liable for damages caused by improper handling and operation of this product. Use the product only in accordance with the attached instructions for use.
5. In the case of a complaint, we reco end to submit a document which proves that the customer has purchased the product, which is indicated by: date of purchase, type designation, serial number, stamp and signature of the seller. To settle the claim faster and identify the product more easily, we reco end to have the Warranty Card filled. The Warranty Card is a part of the accompanying documentation.
6. We reco end to send the power tool to our warranty repair centre with an inserted prove of purchase (or its copy).
Due to above stated reasons, we reco end to attach a filled-in Warranty Card. We reco end to send the power tool in a solid packaging (e.g. the original packaging designed for the product) to prevent possible damages during transport.
7. Raise your claim at the seller, where you have purchased the product or the power tool, or in an authorized service centre specified in this manual.
8. If our service technician finds out during inspection of the claimed product that the defect was caused by incorrect use of the product and thus the claim will be rejected, a non-warranty repair may be agreed upon and scheduled for performance. Such non-warranty repair will be performed at the expenses of the owner of the product.
9. The company U.S.REST AND SHOP. LLC, offers a warranty extension up to 36 months to its customers. To be entitled for such extended warranty beyond the standard warranty period (24 months), the following conditions must be met:
 - a) Before the expiration of the statutory warranty period, the product must be checked in an authorized service centre (free of charge). The fully functional product must be delivered to the service centre in the period from 21 months to 24 months since the date of purchase.
 - b) For the purpose of this free warranty inspection in order to extend the warranty period, the customer must present the original of this Warranty Card signed by the seller. The date of purchase of the product, its type designation and serial number must be legibly written in the Warranty Card. Together with the Warranty Card, the original receipt of purchase must also be presented.
 - c) The fully functional product must be delivered for inspection as clean and complete, i.e. including all components and accessories.
 - d) After the service inspection is done, the entitlement for a warranty period extended by one year free of charge is validated in the Warranty Card.
 - e) The transport from the service centre to the customer is provided by the manufacturer at customer's expenses.



Product:

Type:

Serial Number:

Stamp and Signature:

Date of Sale:

Service centre notes:

When raising a claim, we reco end to provide proof of purchase declaring the purchase of the product, or to provide the respective Warranty Card. Manufactured for **RS-WETRA Group** in PRC.

Collection point for the after-warranty service:

RS-WETRA Group, service ASIST
Areál Moravolen, Janáčkova 760/4, 796 01 Jeseník, Czech Republic
www.wetra-xt.com/servis

BON DE GARANTIE- FR

Conditions de garantie

1. U.S.REST AND SHOP, LLC, accorde une garantie de 24 mois sur le produit de la marque ASIST , à compter de la date d'achat. Les batteries ont une durée de vie de 6 mois, à compter de la date d'achat. Les conditions de garanties sont régies par les dispositions relatives du code civil.
- 2 La garantie ne couvre pas l'usure du produit provoqué par une utilisation normale du produit. Cela signifie que la garantie ne s'applique pas aux charbons, lubrifiants, les joints caoutchouc des pièces mobiles du produit ni à l'usure normale des pièces mobiles etc. Vu que les outils ASIST sont conçus pour un usage domestique ou bricoleur, le fabricant et le fournisseur déconseillent d'utiliser cet outil dans des conditions extrêmes ou dans le cadre d'une activité entrepreneuriale.
3. La réclamation du produit en raison de l'endommagement ou du défaut du produit suite à un traitement inapproprié, une utilisation excessive ou incorrecte, un endommagement mécanique, l'intervention d'une personne non autorisée ou l'usure normale peut être rejetée.
4. Ni le fabricant ni le vendeur ne seront tenus responsable pour les dommages entraînés par un traitement ou une opération inappropriée du produit. Utilisez le produit en stricte conformité avec le mode d'emploi fourni.
5. Si vous souhaitez appliquer la garantie, nous vous conseillons de présenter une preuve d'achat sur laquelle sera indiqué : la date d'achat, la désignation du type de produit, le numéro de série, le cachet du magasin et la signature du vendeur. Pour accélérer le processus de réclamation et faciliter l'identification du produit, nous vous conseillons de faire remplir le bon de garantie qui fait partie de la documentation d'origine.
6. En plus du produit, il est conseillé d'envoyer à l'atelier de réparation correspondant aussi le reçu (ou son copie) attestant l'achat du produit.
- Pour ces raisons, nous vous conseillons de joindre un bon de garantie rempli. Il est recommandé d'envoyer le produit dans un emballage solide (si possible, l'emballage original, conçu pour le produit), afin d'éviter tout dommage au cours du transport.
7. La réclamation doit être déposée chez le vendeur qui vous a vendu le produit ou les outils, ou auprès du centre de service autorisé, indiqué dans le présent mode d'emploi.
8. Si, pendant le contrôle du produit réclamé, le technicien de service constate que le défaut a été provoqué par une mauvaise utilisation du produit et, par conséquent, refuse la réclamation, il est possible d'arranger une réparation en dehors de la garantie, qui sera effectuée dans un délai convenu et aux frais du propriétaire du produit.
9. La société U.S.REST AND SHOP, LLC, permet à ses clients de prolonger la garantie jusqu'à 36 mois. Pour obtenir le droit à la prolongation de la garantie au-delà de la durée de garantie définie par la loi (24 mois), il faut remplir les conditions suivantes :
 - a) Faire inspecter le produit, gratuitement, dans un centre de service autorisé avant l'expiration du délai de garantie.
 - Un produit pleinement opérationnel doit être livré au centre de service autorisé pendant la période de 21 - 24 mois depuis la date d'achat du produit.
 - b) Pour effectuer cette inspection gratuite en vue de prolonger la garantie, le client doit fournir l'original du présent bon de garantie confirmé par le vendeur. Dans le bon de garantie doit être indiqué, de manière lisible, la date d'achat du produit, la désignation du type de produit et les numéros de série du produit. En plus du bon de garantie, il faut fournir l'original du reçu d'achat du produit.
 - c) Un produit pleinement fonctionnel envoyé pour l'inspection technique doit être propre et complète, c'est-à-dire avec toutes les pièces et tous les accessoires.
 - d) Suite à l'inspection technique, il sera indiqué dans le bon de garantie que le client avait obtenu le droit à la prolongation de la garantie d'un an supplémentaire.
 - e) Le transport du produit depuis le centre de service au client est assuré par le fabricant aux frais du client.



Produit :

Type :

Numéro de série :

Cachet et signature :

Date de vente :

Notes du centre de réparation :

Il est recommandé de fournir un reçu d'achat du produit ou le bon de garantie en déposant la réclamation.

Créé pour **RS-WETRA Group** en PRC.

Point de collecte pour les services fournis après l'expiration de la garantie :

RS-WETRA Group, service ASIST
Areál Moravolen, Janáčkova 760/4, 796 01 Jeseník, Czech Republic
www.wetra-xt.com/servis

CERTIFICATO DI GARANZIA - IT

Condizioni di garanzia

1. La società U.S.REST AND SHOP. LLC, concede per il prodotto specificato del marchio ASIST una garanzia di 24 mesi a decorrere dalla data di vendita.

La durata della batteria è di 6 mesi a decorrere dalla data di vendita. Le condizioni di garanzia sono disciplinate dalle pertinenti disposizioni del Codice civile.

2. La garanzia non si applica all'usura del prodotto causata dal suo normale utilizzo. In altri termini, la garanzia non si applica ai carboni, grassi, alle guarnizioni di gommatura sulle parti mobili del prodotto o alla normale usura delle parti mobili ecc.

Considerando che l'utensile ASIST è destinato solo all'uso domestico – hobbistica, il produttore né l'importatore consigliano di utilizzare l'utensile in condizioni estreme e per attività coercitive.

3. Nel caso in cui venga applicato dal cliente il diritto di garanzia per danni e difetti causati dall'uso improprio, dal sovraccarico, dall'uso di accessori non adatti, dai danni meccanici, dall'intervento non autorizzato e dall'usura naturale, può essere il motivo per respingere il reclamo.

4. L'importatore né il venditore sono responsabili per danni causati da manipolazione e utilizzo impropri del prodotto. Utilizzare il prodotto solo in conformità con le istruzioni per l'uso allegate.

5. In caso di reclamo si consiglia di fornire un documento, con il quale il cliente dimostra l'acquisto del prodotto dove di solito viene indicato: la data di vendita, la designazione del tipo del prodotto, il numero di serie, il timbro del negozio e la firma del venditore. Per un disbrigo del reclamo più rapido e per un'identificazione del prodotto più facile si consiglia di farsi compilare il certificato di garanzia, il quale fa parte della documentazione di accompagnamento.

6. Si consiglia di inviare l'utensile per una riparazione di garanzia con un certificato di acquisto allegato (eventualmente una sua copia).

Per i motivi sopra indicati si consiglia di allegare il certificato di garanzia compilato. Si consiglia di inviare il prodotto in un imballo solido (si raccomanda l'imballo originale adattato direttamente sul prodotto) per evitare eventuali danni durante il trasporto.

7. Presentare il reclamo presso il venditore, da cui il prodotto o il dispositivo è stato acquistato, eventualmente presso un centro di assistenza elencato nelle presenti istruzioni.

8. Se, ispezionando il prodotto contestato, il tecnico dell'assistenza rileva che il difetto è stato causato dall'utilizzo improprio del prodotto e il reclamo quindi sarà respinto, si può concordare una riparazione fuori garanzia, la quale verrà eseguita alla data concordata e alle spese del proprietario del prodotto.

9. La società U.S.REST AND SHOP. LLC, offre ai clienti la possibilità di estendere la garanzia fino ai 36 mesi. Per beneficiare di tale garanzia estesa oltre il periodo di garanzia legale (24 mesi) devono essere soddisfatti i seguenti requisiti:

a) Far ispezionare gratuitamente il prodotto funzionale presso un centro di assistenza prima della scadenza del periodo della garanzia legale. Il prodotto perfettamente funzionante deve essere consegnato al centro di assistenza nel periodo dal mese 21 al mese 24 a decorrere dalla data d'acquisto.

b) Il cliente è tenuto a presentare il certificato di garanzia originale autenticato dal venditore all'ispezione gratuita di garanzia al fine di estendere il periodo di garanzia. Il certificato di garanzia deve contenere una specificazione leggibile della data di acquisto del prodotto, della designazione di tipo e del numero di serie del prodotto. Oltre al certificato di garanzia è necessario presentare la ricevuta originale del prodotto.

c) Il prodotto perfettamente funzionante deve essere consegnato per l'ispezione dell'assistenza pulito e completo, i.e. compresi tutti i componenti e accessori.

d) Dopo l'ispezione dell'assistenza il cliente riceverà una conferma del diritto a una garanzia gratuita estesa per un anno.

e) Il produttore provvede al trasporto dal centro di assistenza al cliente a spese del cliente.



Prodotto:

Tipo:

Numero di serie:

Timbro e firma:

Data di vendita:

Annotazioni dell'officina di riparazione:

Quando si presenta un reclamo, si consiglia di presentare il certificato di acquisto del prodotto o eventualmente il certificato di garanzia. Prodotto per **RS-WETRA Group** in PRC.

Punto di raccolta dell'assistenza post-garanzia:

RS-WETRA Group, service ASIST
Areál Moravolen, Janáčkova 760/4, 796 01 Jeseník, Czech Republic
www.wetra-xt.com/servis

CERTIFICADO DE GARANTÍA - ES

Condiciones de garantía

1. La compañía U.S.REST AND SHOP. LLC, proporciona para el producto ASIST descrito anteriormente una garantía de 24 meses a partir de la fecha de venta.

La duración de la batería es de 6 meses a partir de la fecha de venta. Las condiciones de la garantía se rigen por las disposiciones pertinentes del Código Civil.

2. La garantía no cubre el desgaste causado por el uso normal del producto. Es decir, la garantía no se aplica a los carbones, grasas lubricantes, sellos de goma en las partes móviles del producto o al desgaste normal de las partes móviles, etc.

Como la herramienta ASIST está destinada solo para uso doméstico - hobby, ni el fabricante ni el importador recomiendan usar esta herramienta en condiciones extremas y para actividades comerciales.

3. En caso de que el cliente reclame la garantía por daños y defectos causados por un manejo inadecuado, sobrecarga, uso de accesorios incorrectos, daños mecánicos, utilización por personas no autorizadas y desgaste natural, ésta puede ser una razón para rechazar el reclamo.

4. Ni el importador ni el vendedor son responsables de los daños causados por el manejo y manipulación incorrectos de este producto. Utilice el producto solo de acuerdo con el manual de instrucciones adjunto.

5. En caso de una reclamación, recomendamos presentar un documento que compruebe la compra del producto por parte del cliente, donde se indique: fecha de compra, designación del tipo de producto, número de serie, sello de la tienda y firma del vendedor. Para procesar quejas de manera más rápida y para identificar el producto más fácilmente, le recomendamos rellenar el certificado de garantía, que forma parte de la documentación original.

6. Recomendamos que envíe la herramienta para reparación en garantía junto con el comprobante de compra (o su copia).

Por las razones anteriores, recomendamos adjuntar el certificado de garantía rellenado. Recomendamos enviar el producto en un embalaje resistente (recomendamos el embalaje original adaptado directamente al producto) para evitar daños durante el transporte.

7. Realice una reclamación en el distribuidor donde compró el producto o la herramienta, o en un centro de servicio autorizado que figura en este manual.

8. Si el técnico de servicio descubre durante la inspección del producto reclamado que el defecto fue causado por el uso incorrecto del producto y, por lo tanto, el reclamo es rechazado, es posible solicitar una reparación fuera de garantía, que se llevará a cabo en el momento acordado y a cargo del propietario.

9. La compañía U.S.REST AND SHOP. LLC, ofrece a los clientes la opción de extender la garantía hasta 36 meses. Para calificar para esta garantía extendida más allá del período de garantía legal (24 meses), se deben cumplir las siguientes condiciones:

a) Haga inspeccionar la funcionalidad del producto de forma gratuita en un centro de servicio autorizado antes de que expire el período de garantía legal.

Se debe entregar un producto totalmente funcionante al centro de servicio dentro de un período de 21 a 24 meses a partir de la fecha de compra.

b) Para esta inspección de garantía gratuita con el fin de extender el período de garantía, el cliente está obligado a presentar el original de este certificado de garantía confirmado por el vendedor. La fecha de compra del producto, la designación del tipo y el número de serie del producto deben ser claramente legibles en el certificado de garantía. Junto con el certificado de garantía, es necesario presentar el recibo original de la compra de productos.

c) El producto debe ser entregado completamente funcionante, limpio y completo, es decir incluidos todos los componentes y accesorios, para la inspección de servicio.

d) Después de la inspección de servicio, se confirmará al cliente en el certificado de garantía el derecho a una garantía extendida gratuita por un año.

e) El transporte desde el servicio al cliente será provisto por el fabricante a cargo del cliente



Producto:

Tipo:

Número de serie:

Sello y firma:

Fecha de venta:

Notas del centro de reparaciones:

Al presentar una queja, le recomendamos que presente un comprobante de compra del producto o posiblemente un certificado de garantía. Hecho para el **RS-WETRA Group** en pRC.

Punto de recogida post servicio de garantía:

RS-WETRA Group, service ASIST
Areál Moravolen, Janáčkova 760/4, 796 01 Jeseník, Czech Republic
www.wetra-xt.com/servis

RS WETRA

GROUP

Asist [®]

Asist [®]
smart garden

NORDIX [®]
SHARP TOOLS

GIORI
MILANO - 1888

J.⊕.WRIGHT
SINCE 1878

MAURITZ [®]
GENÈVE

REPORTER