

Asist[®]

PLANER



AE4H900D

PŘEKLAD PŮVODNÍHO NÁVODU K POUŽITÍ

PREKLAD PŮVODNÉHO NÁVODU NA POUŽITIE - AZ ALKALMAZÁSI ORSZÁGOS UTASÍTÁSOK FORDÍTÁSA -

PREVOD IZVIRNIH NAVODIL ZA UPORABO - TLUMACZENIE ORYGINALNYCH INSTRUKCJI DO UŻYTKU

ÜBERSETZUNG DER URSPRÜNGLICHEN GEBRAUCHSANLEITUNG - PRIJEVOD PRETHODNE UPUTE ZA UPORABU

CZ – ELEKTRICKÝ HOBLÍK 900W	- NÁVOD K POUŽITÍ	4 - 9
SK – ELEKTRICKÝ HOBLÍK 900W	- NÁVOD NA POUŽITIE	10 - 15
H – ELEKTROMOS GYALU 900W	- Kezelési utasítás	16 - 22
SLO – SKOBELJNIK 900W	- Navodila za uporabo	23 - 28
PL – STRUGARKA ELEKTRYCZNA 900W	- Instrukcja obsługi	29 - 34

WETRA-XT, ČR s.r.o, U Libeňského pivovaru 63/2, 180 00 Praha 8, www.wetra-xt.com

SYMBOLS

Náradí je určeno pouze pro domácí - hobby použití.
Náradie je určené iba pre domáce - hobby použitie.
A szerszám célja az otthoni - hobby használatra.
Orodje je namenjeno izključno za domačo ali hobi uporabo.
Narzędzie jest przeznaczone jedynie do użycia domowego lub hobbystycznego.



Před prvním použitím si přečtete návod k obsluze
Pred prvim použitím si prečítajte návod na použitie
Beüzemelés előtt olvassa el a használati utasítást
Pred prvo uporabo preberite navodila za uporabo!
Przed pierwszym użyciem uważnie przeczytaj instrukcję obsługi.



Nebezpečí
Nebezpečie
Figyelmeztetés
Nevarnost!
Niebezpieczeństwo



Používejte ochranu sluchu
Používajte ochranu sluchu
Használjon fülvédőt
Uporabljajte zaščitna sredstva za varovanje sluha!
Używaj środków ochrony sluchu



Používejte ochranu zraku
Používajte ochranu zraku
Használjon védőszemüveget
Uporabljajte zaščitna sredstva za varovanje vida!
Używaj środków ochrony wzroku



Používejte Ochrannou dýchací roušku
Používajte ochrannú dýchaciu rúžku
Használjon porvédő maszkot
Uporabljajte zaščitno dihalno masko!
Używaj maski ochronnej



Dvojitá izolace
Dvojitá izolácia
Dupla szigetelés
Dvojna izolacija.
Podwójna izolacja



Nebezpečí úrazu elektrickým proudem
Nebezpečie úrazu elektrickým prúdom
Áramütésveszély
Nevarnost električnega udara
Ryzyko porażenia prądem



Nepracujte v dešti
Nevystavujte dažďu
Nem működjik az esőben
Ne izpostavljajte dežju
Nie wystawiać na deszcz

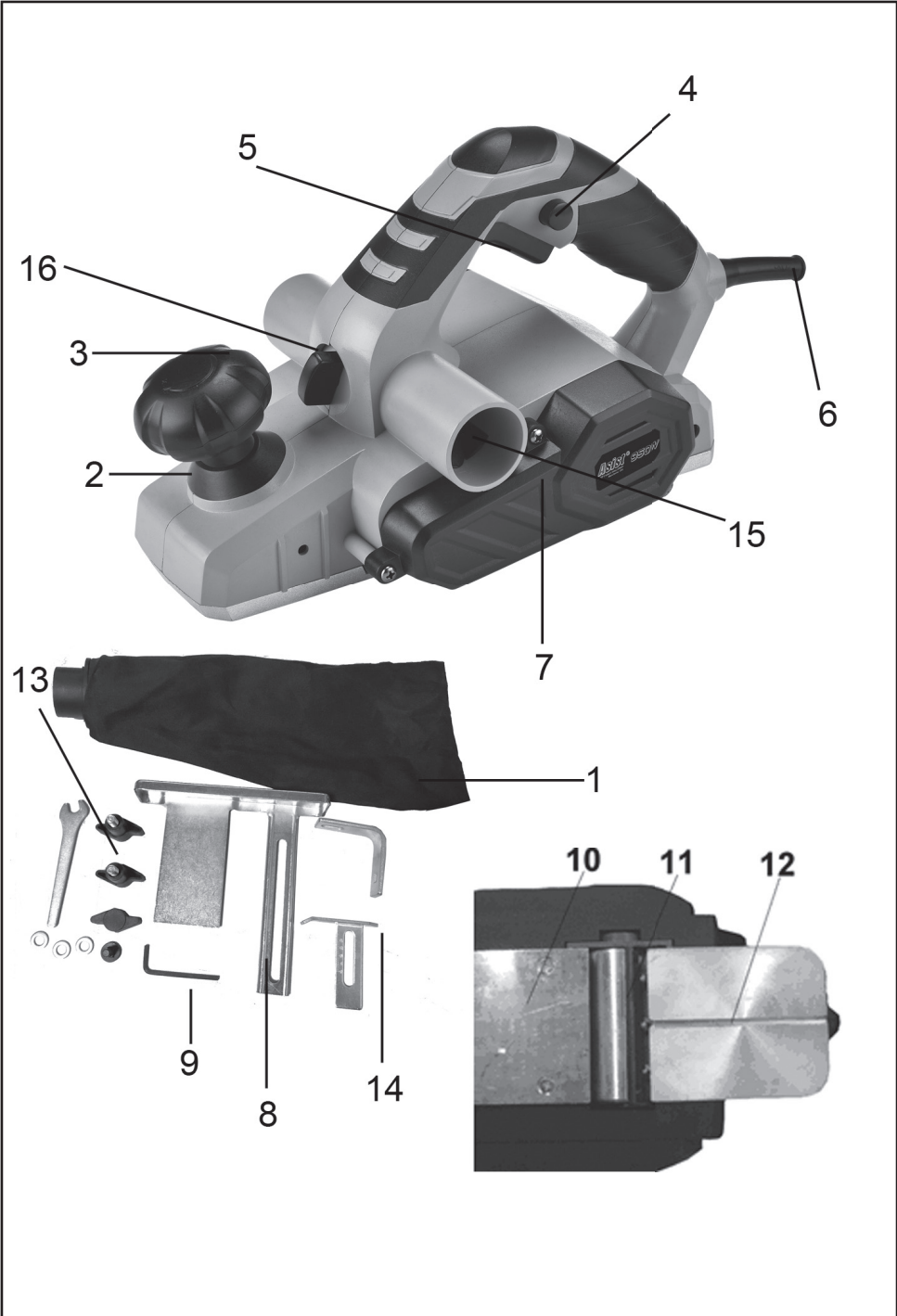

OBCENÉ BEZPEČNOSTNÍ POKYNY

Tyto bezpečnostní pokyny si přečtěte a prostudujte, zapamatujte a uschovejte

UPOZORNĚNÍ: Při používání elektrických strojů a elektrického nářadí je nutno respektovat a dodržovat následující bezpečnostní pokyny z důvodů ochrany před úrazem elektrickým proudem, zraněním osob a nebezpečím vzniku požáru. Výrazem „elektrické nářadí“ je ve všech níže uvedených pokynech myšleno jak elektrické nářadí napájené ze sítě (napájecím kabelem), tak nářadí napájené z baterií (bez napájecího kabelu).
 Uschovejte všechna varování a pokyny pro příští použití.

1. Pracovní prostředí

a) Udržujte pracovní prostor v čistém stavu a dobře osvětlen. Nepořádek a tmavá místa na pracovišti bývají příčinou úrazů. Uklíďte nářadí, které právě nepoužíváte.

b) Nepoužívejte elektrické nářadí v prostředí s nebezpečím vzniku požáru nebo výbuchu, to znamená v místech, kde se vyskytují hořlavé kapaliny, plyny nebo prach. V elektrickém nářadí vzniká na komutátoru jiskření, které může být příčinou vznícení prachu nebo výparů.

c) Při používání el. nářadí zamezte přístupu nepovolaných osob, zejména dětí, do pracovního prostoru! Budete-li vyrušováni, můžete ztratit kontrolu nad prováděnou činností. V žádném případě nenechávejte el. nářadí bez dohledu. Zabraňte zvířatům přístup k zařízení.

2. Elektrická bezpečnost

a) Vidlice napájecího kabelu elektrického nářadí musí odpovídat síťové zásuvce. Nikdy jakýmkoli způsobem neupravujte vidlici. K nářadí, které má na vidlici napájecího kabelu ochranný kolík, nikdy nepoužívejte rozvodky ani jiné adaptéry. Nepoškozené vidlice a odpovídající zásuvky omezi nebezpečí úrazu elektrickým proudem. Poškozené nebo zamožené napájecí kabely zvyšují nebezpečí úrazu elektrickým proudem. Pokud je síťový kabel poškozen, je nutno jej nahradit novým síťovým kabelem, který je možné získat v autorizovaném servisním středisku nebo u dovozce.

b) Vyvarujte se dotyku těla s uzemňovacími předměty, jako např. potrubí, tělesa ústředního topení, sporáky a chladničky. Nebezpečí úrazu elektrickým proudem je větší, je-li vaše tělo spojeno se zemí.

c) Nevystavujte elektrické nářadí déle, vlnku nebo mokru. Elektrické nářadí se nikdy nedotýkejte mokrou rukou. Elektrické nářadí nikdy neumývejte pod tekoucí vodou ani je nepounežte do vody.

d) Nepoužívejte napájecí kabel k jinému účelu, než pro jaký je určen. Nikdy nenoste a netelete elektrické nářadí za napájecí kabel. Nevytahujte vidlici ze zásuvky tahem za kabel. Zabraňte mechanickému poškození elektrických kabelů ostřími nebo horkými předměty.

e) El. nářadí bylo vyrobeno výlučně pro napájení střídavým el. proudem. Vždy zkontrolujte, že elektrické napětí odpovídá údajům uvedenému na typovém štítku nářadí.

f) Nikdy nepřejížděte s nářadím, které má poškozený el. kabel nebo vidlici, nebo spadlo na zem a je jakýmkoli způsobem poškozené.

g) V případě použití prodlužovacího kabelu vždy zkontrolujte, že jeho technické parametry odpovídají údajům uvedeným na typovém štítku nářadí. Je-li elektrické nářadí používáno venku, používejte prodlužovací kabel vhodný pro venkovní použití. Při použití prodlužovacích kabelů je nutné je rozvinout, aby nedocházelo k přehřátí kabelu.

h) Je-li elektrické nářadí používáno ve vlhkých prostorech nebo venku, je povoleno jej používat pouze, pokud je zapojeno do el. obvodu s proudovým chráničem ≤30 mA. Použití el. obvodu s chráničem /RCD/ snižuje riziko úrazu elektrickým proudem.

i) Ruční el. nářadí držte výhradně za izolované plochy určené k uchopení, protože při provozu může dojít ke kontaktu řezacího či vrtačického příslušenství se skrytým vodičem nebo s napájecí šňůrou nářadí.

3. Bezpečnost osob

a) Při používání elektrického nářadí buďte pozorní a ostražití, věnujte maximální pozornost činnosti, kterou právě provádíte. Soustřeďte se na práci. Nepřejížděte s elektrickým nářadím pokud jste unaveni, nebo jste-li pod vlivem drogy, alkoholu nebo léků. I chvilková nepozornost při používání elektrického nářadí může vést k vážnému poranění osob. Při práci s el. nářadím nejezte, nepijte a nekuřte.

b) Používejte ochranné pomůcky. Vždy používejte ochranu zraku. Používejte ochranné prostředky odpovídající druhu práce, kterou provádíte. Ochranné pomůcky jako např. respirátor, bezpečnostní obuv s protiskluzovou úpravou, pokrývka hlavy nebo ochranná sluchová souprava v souladu s podmínkami práce snižují riziko poranění osob.

c) Vyvarujte se neúmyslného zapnutí nářadí. Nepřeházejte nářadí, které je připojeno k elektrické síti, s prstem na spínači nebo na spoušti. Před připojením k elektrickému napájení se ujistěte, že spínač nebo spoušť jsou v poloze „vypnutý“. Přehášení nářadí s prstem na spínači nebo zapojování vidlice nářadí do zásuvky se zapnutým spínačem může být příčinou vážných úrazů.

d) Před zapnutím nářadí odstraňte všechny seřizovací klíče a nástroje. Seřizovací klíč nebo nástroj, který zůstane připevněn k otáčející se části elektrického nářadí může být příčinou poranění osob.

e) Vždy udržujte stabilní postoj a rovnováhu. Pracujte jen tam, kam bezpečně dosáhnete. Nikdy nepřecíhujte vlastní sílu. Nepoužívejte elektrické nářadí, jste-li unaveni.

f) Oblékejte se vhodným způsobem. Používejte pracovní oděv. Nenoste volné oděvy ani šperky. Dbejte na to, aby se vaše vlasy, oděv, rukavice nebo jiná část vašeho těla nedostala do přílišné blízkosti rotujících nebo rozpálených částí el.nářadí.

g) Připojte zařízení k odsávání prachu. Jestliže má nářadí možnost připojení zařízení pro zachycování nebo odsávání prachu, zajistěte, aby

došlo k jeho řádnému připojení a používání. Použití těchto zařízení může omezit nebezpečí vznikající prachem.

h) Pevně upevněte obrobek. Použijte truhlářskou svěrku nebo svěrák pro upevnění dílu, který budete obrábět.

i) Nepoužívejte elektrické nářadí pokud jste pod vlivem alkoholu, drog, léků nebo jiných omamných či návykových látek.

j) Toto zařízení není určeno pro použití osobami (včetně dětí) se sníženými fyzickými, smyslovými nebo mentálními schopnostmi nebo nedostatkem zkušeností a znalostí, pokud nejsou pod dozorem nebo nedostali pokyny s ohledem na použití zařízení od osoby zodpovědné za jejich bezpečnost. Děti musí být pod dozorem, aby jste se ujistili, že si nehrají se zařízením.

4. Používání elektrického nářadí a jeho údržba

a) El. nářadí vždy odpojte z el. sítě v případě jakéhokoliv problému při práci, před každým čištením nebo údržbou, při každém přeskupení a po ukončení práce! Nikdy nepřejížděte s el. nářadím, pokud je jakýmkoli způsobem poškozené.

b) Pokud začne nářadí vydávat abnormální zvuk nebo zápach, okamžitě ukončete práci.

c) Elektrické nářadí nepřetěžujte. Elektrické nářadí bude pracovat lépe a bezpečněji, pokud je budete provozovat v otáčkách, pro které bylo navrženo. Používejte správné nářadí, které je určeno pro danou činnost. Správné nářadí bude lépe a bezpečněji vykonávat práci, pro kterou bylo zkonstruováno.

d) Nepoužívejte elektrické nářadí, které nelze bezpečně zapnout a vypnout ovládacím spínačem. Používání takového nářadí je nebezpečné. Vadné spínače musí být opraveny certifikovaným servisem.

e) Odpojte nářadí od zdroje elektrické energie předtím, než začnete provádět jeho seřizování, výměnu příslušenství nebo údržbu. Toto opatření zamezí nebezpečí náhodného spuštění.

f) Nepoužívané elektrické nářadí uklíďte a uschovejte tak, aby bylo mimo dosah dětí a nepovolaných osob. Elektrické nářadí v rukou nezkušených uživateli může být nebezpečné. Elektrické nářadí skladujte na suchém a bezpečném místě.

g) Udržujte elektrické nářadí v dobrém stavu. Pravidelně kontrole seřízení pohyblivých se částí a jejich pohyblivost. Kontrolyjte zda nedošlo k poškození ochranných krytů nebo jiných částí, které mohou ohrozit bezpečnou funkci elektrického nářadí. Je-li nářadí poškozeno, před dalším použitím zajistěte jeho řádnou opravu. Mnoho úrazů je způsobeno špatně udržovanými elektrickým nářadím.

h) Řezací nástroje udržujte ostré a čisté. Správné udržování a naostření nástroje usnadní práci, omezí nebezpečí zranění a práce s nimi se snáze kontroly. Použití jiných příslušenství než těch, která jsou uvedena v návodu k obsluze mohou způsobit poškození nářadí a být příčinou zranění.

i) Elektrické nářadí, příslušenství, pracovní nástroje atd. používejte v souladu s těmito pokyny a takovým způsobem, který je předepsán pro konkrétní elektrické nářadí a to s ohledem na dané podmínky práce a druh prováděné práce. Používání nářadí k jiným účelům, než pro jaké je určeno, může vést k nebezpečným situacím.

5. Používání akumulátorového nářadí

a) Před vložením akumulátoru se přesvědčte, že je vypínač v poloze „0-vypnutý“. Vložení akumulátoru do zapnutého nářadí může být příčinou nebezpečných situací.

b) K nabíjení akumulátorů používejte pouze nabíječky předepsané výrobcem. Použití nabíječky pro jiný typ akumulátoru může mít za následek jeho poškození a vznik požáru.

c) Používejte pouze akumulátory určené pro dané nářadí. Použití jiných akumulátorů může být příčinou zranění nebo vzniku požáru.

d) Pokud není akumulátor používán, uchovávejte ho odděleně od kovových předmětů jako jsou svorky, klíče, šrouby a jiné drobné kovové předměty, které by mohly způsobit spojení jednoho kontaktu akumulátoru s druhým. Zkratování akumulátoru může zapříčinit zranění, popáleniny nebo vznik požáru.

e) S akumulátory zacházejte šetrně. Při nešetrném zacházení může z akumulátoru uniknout chemická látka. Vyvarujte se kontaktu s touto látkou a pokud i přesto dojde ke kontaktu, vymyjte postižené místo proudem tekoucí vody. Pokud se chemická látka dostane do očí, vyhledejte ihned lékařskou pomoc. Chemická látka z akumulátoru může způsobit vážná poranění.

6. Servis

a) Nevyměňujte části nářadí, neprovádějte sami opravy, ani jiným způsobem nezasahujte do konstrukce nářadí. Opravy nářadí světe kvalifikovaným osobám.

b) Každá oprava nebo úprava výrobku bez oprávnění naší společnosti je nepřijatelná (může způsobit úraz, nebo škodu uživateli).

c) Elektrické nářadí vždy nechte opravu v certifikovaném servisním středisku. Používejte pouze originální nebo doporučené náhradní díly. Zajistěte tak bezpečnost Vaši i Vašeho nářadí.

DOPLŇUJÍCÍ BEZPEČNOSTNÍ POKYNY

Před použitím si prosím přečtěte tyto bezpečnostní pokyny a pečlivě je uschovejte.

! - Tento symbol označuje nebezpečí zranění, nebo poškození zařízení .

! V případě nedodržení pokynů uvedených v této příručce, hrozí riziko úrazu.

! Elektrický hoblík odpovídá platným technickým předpisům a normám.

! Provádějte pravidelnou údržbu elektrického nářadí. Zkontrolujte, zda jsou pohyblivé části ve správné poloze nebo se nezasekávají, zda nejsou některé části zlomené a dále zkontrolujte všechny podmínky, které mohou ovlivnit činnost elektrického nářadí. Pokud je nějaká část poškozena, nechte elektrické nářadí před použitím nejdříve opravit. Mnoho úrazů je způsobeno špatně udržovaným elektrickým nářadím.

! Rezné nože udržujte ostré a čisté. Správně udržované řezné nože s ostrými řeznými hranami se nezaseknou a dají se lépe ovládat.

! Při montáži nebo demontáži nožů hoblíku s nimi zacházejte opatrně.

! Ujistěte se, že na ploše, kterou se chystáte obrábět nejsou žádné hřebíky, šrouby nebo jiné cizí látky jako například lak nebo barva.

! Nepoužívejte poškozené nebo opotřebované nože. Používejte pouze ostré nože.

! Vždy před odložením hoblíku, počkejte až se nože zcela zastaví.

! Pravidelně kontrolujte všechny šrouby na sestavě nožů. Uvolněné šrouby by mohly způsobit poškození nářadí nebo vážné zranění.

! Při práci udržujte hoblík stále v rovině s obráběným dílem. Snažte se udržovat plynulý pohyb hoblíku směrem dopředu.

! Udržujte stále stejný tlak na přední a zadní část hoblíku.

! Nepoužívejte nářadí, pokud Vám chybí nebo je poškozena některá z jeho částí.

! Hoblík nespouštějte, pokud se nůž dotýká obráběného dílu.

! Obráběný díl vždy pevně zajistěte.

! Při vykonávání prašné práce noste protiprachovou masku a také ochranné brýle.

! Použití příslušenství, které není doporučované výrobcem, nebo není dodávané s výrobkem může způsobit požár, elektrický zkrat a nebo vážné poranění.

! Každé nastavení nebo úprava zařízení bez oprávnění naší společnosti může způsobit poranění, nebo škodu uživateli.

- Používejte ochranné prostředky proti hluku, prachu a vibracím !!!

TYTO BEZPEČNOSTNÍ POKYNY USCHOVEJTE !!!

- Používejte ochranné prostředky proti hluku, prachu a vibracím !!!

TYTO BEZPEČNOSTNÍ POKYNY USCHOVEJTE !!!

POPIS

El. hoblík je určen k obrábění dřeva a dřevěných výrobků.

- 1.Sáček na prach
- 2.Stupnice
- 3.Kolečko pro nastavování hloubky řezu
- 4.Tlačítko odjištění
- 5.Spouštěč zapnutí/vypnutí
- 6.Přívodní kabel a zástrčka
- 7.Kryt řemene
- 8.Rovnoběžný doraz
- 9.Klíč
- 10.Botka hoblovky
- 11.Nůž
- 12.Srážecí drážka
- 13.Upevňovací šroub pro rovnoběžný doraz
- 14.Stupnice hloubky úběru
- 15.Výhoz třísek
- 16.Kolečko odjištění

PIKTOGRAMY

Piktogramy uvedené na obalu výrobku :

- a) Hodnoty napájení
- b) Příkon
- c) Otáčky naprázdno
- d) Šířka hoblování
- e) Max. hloubka hoblování

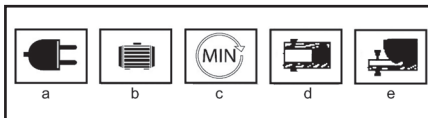

POUŽITÍ A PROVOZ

Nářadí ASIST je určeno pouze pro domácí nebo hobbové použití.

Výrobce a dovozce nedoporučují používat toto nářadí v extrémních podmínkách a při vysokém zatížení.

Jakékoliv další doplňující požadavky musí být předmětem dohody mezi výrobcem a odběratelem.

Demontáž nebo montáž nožů hoblíku (B,C,D,)

Nože ve vašem hoblíku jsou vyměnitelné. Vždy vyměňujte oba nože současně. Nikdy sami nože neostřete. Pokud se ztupí, oba nože vyměňte. Nože jsou ostré, při jejich výměně postupujte velmi opatrně.

Upozornění: Před výměnou nožů vytáhněte vidlici přívodního kabelu z elektrické zásuvky. Při výměně

nožů používejte rukavice.

Pomocí dodaného klíče na nože povolte tři šrouby na válci otáčením ve směru hodinových ručiček.

Poznámka: Šrouby povolte pouze částečně. Pokud jsou šrouby příliš uvolněné, uchycení nových nožů nebude přesné.

Před demontáží opotřebovaných nožů si všimněte směru řezu a také, na kterou stranu je otočená zúžená hrana demontovaných nožů. Zúžená hrana nových nožů musí být otočená tak, jako hrana nožů původních.

Demontujte bezpečnostní kryt a pomocí špičky klíče (nebo šroubováku) vytlačte nože z válce a opatrně je vytáhněte.

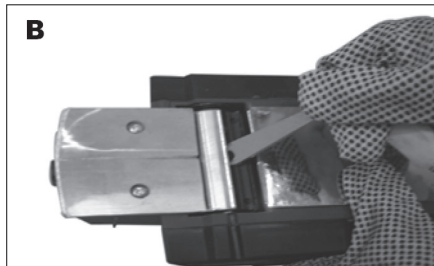

Poznámka: pokud se nože z válce nedají vysunout po uvolnění šroubů, z držáku je uvolníte poklepem za pomoci tvrdého dřeva. Potom šroubovákem posuňte nože a vytáhněte je. Pokud je to nutné, malým kladivem udeřte do kusu dřeva tak, aby se nože uvolnili. Odstraňte piliny a úlomky dřeva z místa na zasunutí nožů.

Zasuňte nové nože do drážky na válci. Pomocí klíče (nebo šroubováku) zatlačte nůž do válce pokud nezapadne na svoje místo. Pomocí klíče na nože dotáhněte tři částečně povolené šrouby. Tento proces zopakujte při výměně druhého nože.

Po výměně nožů pomocí pravítka zkontrolujte zda-li jsou oba v rovině. Pokud nejsou, je možné je nastavit pomocí imbusového klíče. Pro nastavení nože, nejdříve uvolněte tři šrouby na držáku nože. Potom ve směru hodinových ručiček otáčejte imbusovým šroubem pro vysunutí nože a otáčením proti směru hodinových ručiček pro zasunutí nože. Nakonec pevně dotáhněte všechny šrouby.

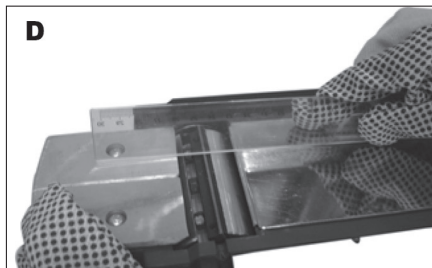
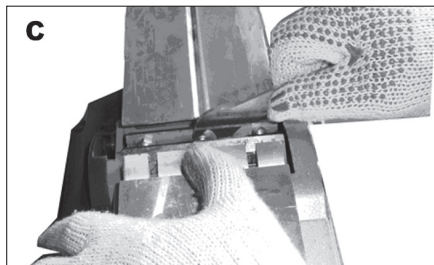

Při montáži nožů na hoblík vždy důsledně dotáhněte montážní šrouby nože. Uvolněné montážní šrouby mohou být velmi nebezpečné. Vždy nože zkontrolujte, zda jsou pevně dotaženy.

Správné nastavení nožů hoblíku (E)

! Pokud nenastavíte správně a pevně nože hoblíku, hoblovaný povrch bude drsný a nebude rovný. Nože se musí namontovat tak, aby byla řezná hrana ve vzdávce, což je rovnoběžné s povrchem zadní základny. Níže jsou uvedeny příklady správného a nesprávného nastavení (E).

(A) přední základna (pohyblivá patka)

(B) zadní základna (nepohyblivá patka)

Správné nastavení (E1)

Čela nožů jdou absolutně rovnoběžně s povrchem zadní základny.

Zářezy na povrchu (E2)

Příčina: jeden nebo oba nože nemají rovnoběžné čelo s povrchem zadní základny.

Drážkování na počátku hoblování (E3)

Příčina: jedno nebo obě čela nožů nedostatečně vyčnívají vzhledem k zadní základně.

Drážkování při dokončení (E4)

Příčina: jedno nebo obě čela nožů příliš vyčnívají vzhledem k zadní základně.

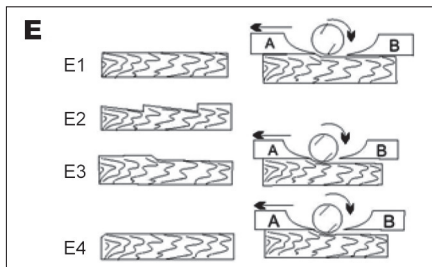

Nastavení hloubky řezu (F)

Hloubku hoblování lze nastavit od 0 mm do 2 mm. Pro nastavení hloubky otáčejte seřizovacím zařízením do požadované pozice, dokud se nesrovná do jedné úrovně se šipkou na krytu. Otáčejte ve směru hodinových ručiček pro zvýšení a proti směru hodinových ručiček pro snížení hloubky řezu. Vždy pracujte od hrubého řezu po konečný hladký řez.

Přibližné nastavení pro hrubé hoblování je od 0,8 mm do 2,0 mm.

Pro dokončovací hladké hoblování použijte nastavení přibližně od 0 mm do 0,8 mm.

Po každé změně nastavení se doporučuje udělat zkušební hoblování na kusech nepotřebného dřeva a ujistit se tak, že bude hoblíkem odstraněno předpokládané množství dřeva.

Poznámka: Při úschově, přepravě atd. nastavte hloubku hoblování na 0 mm.



Zapnutí / vypnutí (G)

! Před připojením nářadí do sítě se vždy ujistěte, že vypínač (5) správně funguje a vrátí se po uvolnění do vypnuté polohy.

! Když chcete nářadí zapnout, nejdříve stlačte pojistné tlačítko (4), potom stlačte vypínač (5).

Když chcete nástroj zastavit, uvolněte vypínač (5).



Použití rovnoběžného dorazu

Rovnoběžný doraz namontujte s upevňovacím šroubem na zařízení.

Uvolněte zajišťovací matici a nastavte žádoucí šířku. Zajišťovací matici znovu utáhněte.

Dbejte na to, aby se hoblík vedl bočním přítlačným tlakem.



Použití falcovacího hloubkového dorazu

♦ Namontujte falcovací hloubkový doraz upevňovacím šroubem na přístroji.

♦ Nastavte požadovanou hloubku polodrážky pomocí falcovacího hloubkového dorazu.

♦ Několikrát proveďte postup hoblování, dokud nedosáhnete požadované hloubky polodrážky.

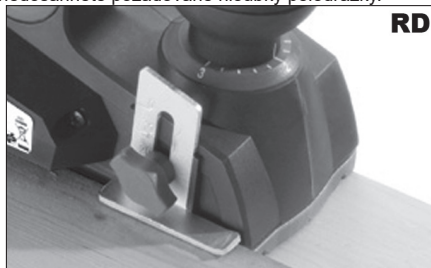

Hoblování obecně (J)

Nastavte hoblík na požadovanou hloubku řezu. Levou rukou uchopte přední rukojeť, pravou rukou uchopte zadní držadlo a položte přední část hoblíku na okraj obráběné plochy, kterou chcete ohoblovat. Ujistěte se, že se nože nedotýkají obráběné plochy. Přitlačte na držadlo tak, aby přední část hoblíku byla vodorovně na obráběné ploše. Spusťte hoblík a nechte motor dosáhnout maximálních otáček. Držte hoblík pevně a posouvajte ho po obráběné ploše pozvolným, stabilním pohybem. Když se dostanete na konec řezu, zmírněte tlak na zadní držadlo. Pomůže to udržet zadní část hoblíku v kontaktu s obráběnou plochou a zároveň zabrání přední části prohloubit řez. Rychlost a hloubka řezu určují výsledný efekt. Pracujte takovou rychlostí, aby se hoblík nezasekl úlomky dřeva. Dávejte pozor na případné hřebíky či jiné cizí předměty. Při hoblování se jim vyhněte, protože může dojít k poškození nožů případně vážnému zranění. Doporučujeme mít vždy k dispozici náhradní sadu nožů. Pokud se nože ztupí, okamžitě je vyměňte za nové.

Varování: Po dobu hoblování držte hoblík vždy oběma rukama. Pouze tak si zachováte nad hoblíkem kontrolu a vyhněte se tím případnému vážnému zranění. Obráběná plocha musí být řádně podepřena a pevně uchycená, aby obě ruce zůstaly volné a mohly bezpečně ovládat hoblík.



Zešikmení hran (K,M)

Hoblík je vybaven drážkami na sešikmení hran na přední vodící straně. Tyto drážky slouží jako pomůcka na sešikmení hran prken.

Před samotným hoblováním si vyzkoušejte danou operaci na nepotřebném kuse dřeva a to z důvodu určení správné hloubky hoblování. Obráběný kus dřeva upněte do svěráku, aby se po dobu hoblování nekontrolovaně nepohyboval. Pevně uchopte přední rukojeť levou rukou, zadní držadlo pravou rukou a položte drážku na sešikmení hran na obráběný povrch. Spusťte hoblík, nechte ho dosáhnout maximálních otáček a potom ho pomalu posouvejte po obráběné ploše. Udržujte mírný tlak na hoblík, aby se vodorovně posouval po celé ploše obráběného povrchu.

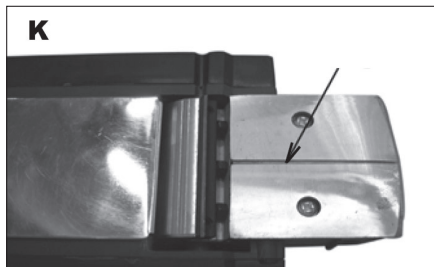

Uhlíky

Varování: Před výměnou uhlíků se vždy ujistěte, že je hoblík vypnutý a vidlice přívodního kabelu je vytažená ze zásuvky.

! Pokud začne hoblík pracovat pomalu nebo přerušovaně, je pravděpodobně třeba vyměnit uhlíky.

! Uhlíky pravidelně měňte a kontrolujte. Oba uhlíky by se měly vyměnit najednou.

! Uhlíky vyměňte, pokud jejich délka klesne pod 6 mm

! Udržujte uhlíky čisté a volné, aby se v držácích mohly volně pohybovat.

Pokud chcete vyměnit uhlíky, odstraňte kryt motoru na pravé straně pláště hoblíku.

Vyměňte opotřebované uhlíky, vložte nové a kryt opět nasadte.

Výměna hnacího řemene. (T,U)

Varování: Před výměnou řemene se vždy ujistěte, že je hoblík vypnutý a vidlice přívodního kabelu je vytažená ze zásuvky.

Použijte rukavice.

Pokud je potřeba řemen vyměnit, nejprve vypněte hoblík, vytáhněte vidlici přívodního kabelu ze zásuvky, vyšroubujte šrouby z krytu hnacího řemene a kryt odstraňte. Opotřebovaný řemen nejprve sundejte z velké řemenice a potom z malé řemenice.

Nasadte nový řemen přes malou řemenici, pootočte ho a natáhněte ho na velkou řemenici.

Kryt řemene vraťte na původní místo. Zašroubujte šrouby a pevně je dotáhněte.

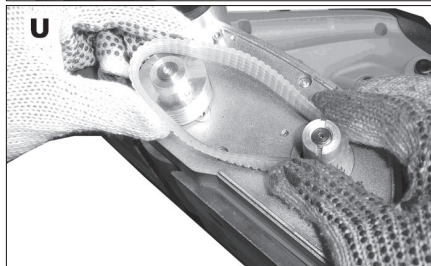
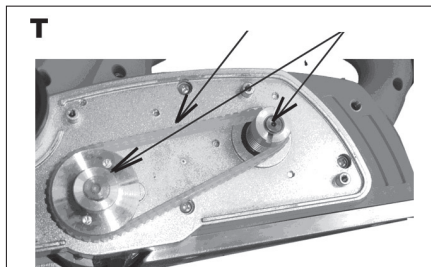

Možné poruchy

Hoblík nejde spustit - Zkontrolujte zástrčku a pojistku, síťový přívod a uhlíky.

Hoblík běží pomalu - Odpojte zástrčku hlavního napájení a zkontrolujte zda na nožích nebo okolo nich nejsou hoblíny. Zkontrolujte uhlíky

Hoblík pracuje nerovnoměrně / špatně. - Zkontrolujte nastavení nožů. Zkontrolujte, zda jsou nože ostré a bez zářezů nebo poškození.

Pokud tyto závady neumíte opravit, požádejte o pomoc autorizovaný servis.

ČIŠTĚNÍ A ÚDRŽBA

! Před čištěním a údržbou, vždy vytáhněte přívodní kabel nářadí ze zásuvky.

Vaše nářadí nepotřebuje žádná dodatečná mazání nebo údržbu. Nejsou v něm žádné Vámi opravitelné části.

Nikdy nepoužívejte vodu nebo chemická čisticidla na čištění vašeho nářadí. Utřete ho suchou tkaninou.

Udržujte otvory ventilátoru motoru čisté.

Pokud spatříte v prostoru motoru velmi slabé jiskření, je Vaše nářadí v pořádku. Při zvýšeném jiskření se jedná o závadu na motoru.

Nikdy nečistěte žádnou část nářadí tvrdým, ostrým a nebo drsným předmětem.

Uskladnění při dlouhodobějším nepoužívání

Nářadí neskladujte na místě, kde je vysoká teplota.

Pokud je to možné, skladujte nářadí na místě se stálou teplotou a vlhkostí.

TECHNICKÉ ÚDAJE

Vstupní napětí	230 V
Vstupní kmitočet	50 Hz

Příkon	900 W
Otáčky naprázdno	16500 min ⁻¹
Šířka hoblování	82 mm
Hloubka hoblování	0-3 mm
Falcování:	až 11mm
Třída ochrany	II / II.

Úroveň akustického tlaku měřená podle EN 60745:

LpA (akustický tlak)	87.2 dB (A)	KpA=3
LWA (akustický výkon)	98.2 dB (A)	KwA=3

Učiňte odpovídající opatření k ochraně sluchu !

Používejte ochranu sluchu, vždy když akustický tlak přesáhne úroveň 80 dB (A).

Vážená efektivní hodnota zrychlení podle EN 60745:

$$3,00 \text{ m/s}^2 \quad K=1,5$$

Výstraha: Hodnota vibrací během aktuálního použití elektrického ručního nářadí se může lišit od deklarované hodnoty v závislosti na způsobu, jakým je nářadí použito a v závislosti na následujících okolnostech::
Způsob použití el. nářadí a druh řezaného anebo vrtaného materiálu, stav nářadí a způsob jeho udržování, správnost volby používaného příslušenství a zabezpečení jeho ostrosti a dobrého stavu, pevnost uchopení rukojeti, použití antivibračních zařízení, vhodnost použití el. nářadí pro účel pro, který bylo projektované a dodržování pracovních postupů dle pokynů výrobce.

V případě, že je toto nářadí používáno nevhodně, může způsobit syndrom chvění ruky-ramene.

Výstraha: Pro upřesnění je potřeba vzít do úvahy úroveň působení vibrací v konkrétních podmínkách používání ve všech provozních režimech, jako je doba, kdy je ruční nářadí kromě doby provozu vypnuté a kdy běží naprázdno a tedy nevykonává práci. Toto může výrazně snížit úroveň expozice během celého pracovního cyklu.

Minimalizujte riziko vlivu otřesů, používejte ostrá dláta, vrtáky a nože.

Nářadí udržujte v souladu s těmito pokyny a zabezpečte jeho důkladné mazání.

Při pravidelném používání nářadí investujte do antivibračního příslušenství.

Nářadí nepoužívejte při teplotách nižších než 10 °C. Svoji práci si naplánujte tak, aby jste si práci s el. nářadím produkujícím vysoké chvějí rozložili na více dní.

Změny vyhrazeny.

OCHRANA ŽIVOTNÍHO PROSTŘEDÍ ZPRACOVÁNÍ ODPADŮ



dodány k opětovnému zhodnocení nepoškozujícím životní prostředí.

Nevyhadzujte elektronářadí do domovního odpadu!

Podle evropské směrnice WEEE ((2012/19/ES) o starých elektrických a elektronických zařízeních a její aproximace v národních zákonech musí být neupotřebitelné elektronářadí odevzdáno v místě koupě podobného nářadí, nebo v dostupných sběrných střediscích určených ke sběru a likvidaci elektronářadí. Takto odevzdané elektronářadí bude shromážděno, rozebráno a dodáno k opětovnému zhodnocení nepoškozujícím životní prostředí.

ZÁRUKA

V přiloženém materiálu najdete specifikaci záručních podmínek.

Datum výroby

Datum výroby je zakomponováno do výrobního čísla uvedeného na štítku výrobku.

Výrobní číslo má formát ORD-YY-MM-SERI kde ORD je číslo objednávky, YY je rok výroby, MM je měsíc výroby, SERI je sériové číslo výrobku.

Elektronářadí, příslušenství a obaly by měly být

VŠEOBECNÉ BEZPEČNOSTNÉ POKYNY

Tieto bezpečnostné pokyny si starostlivo preštudujte, zapamätajte a uschovajte.

Upozomenie! Pri používaní elektrických strojov a elektrického náradia je nutné rešpektovať a dodržiavať nasledujúce bezpečnostné pokyny z dôvodu ochrany pred úrazom elektrickým prúdom, zranením osôb a nebezpečím vzniku požiaru. Výrazom „elektrické náradie“ je vo všetkých nižšie uvedených pokynoch myslené nielen náradie napájané z elektrickej siete (napájacím káblom) ale i náradie napájané z akumulátora. (bez napájacieho kábla). Odložte všetky varovania a pokyny pre budúce použitie.

1. Pracovné prostredie

a) Udržujte pracovný priestor v čistom stave a dobre osvetlený. Neporiadok a tmavé miesta na pracovisku bývajú príčinou úrazov. Odložte náradie, ktoré práve nepoužívate.

b) Nepoužívajte elektrické náradie v prostredí s nebezpečenstvom vzniku požiaru alebo výbuchu, to znamená v miestach, kde sa vyskytujú horľavé kvapaliny, plyny alebo prach. V elektrickom náradí vznikajú iskry, ktoré môžu byť príčinou vznietenia prachu alebo výparov. Zabráňte zvieratám prístupu k náradiu.

c) Pri používaní el. náradia zabráňte prístupu nepovolanych osôb do pracovného priestoru, najmä detí. Ak budete vyrubovať, môžete stratiť kontrolu nad pracovnou činnosťou. V žiadnom prípade nenechávajte el. náradie bez dohľadu.

2. Elektrická bezpečnosť

a) Vidlica napájacieho kábla elektrického náradia musí zodpovedať sieťovej zásuvke. Nikdy akýmkoľvek spôsobom neupravujte el. prívodný kábel. Náradie, ktoré má na vidlici prívodné šnúry ochranný kolík, nikdy nepripájajte rozvodkami alebo inými adaptérmi. Nepoškodené vidlice a zodpovedajúce zásuvky znižujú nebezpečenstvo úrazu elektrickým prúdom. Poškodené alebo zamotané prívodné káble zvyšujú nebezpečenstvo úrazu elektrickým prúdom. Ak sa sieťová šnúra poškodí, musí sa nahraďiť osobitú sieťovú šnúru, ktorú možno dostať u výrobcu alebo jeho obchodného zástupcu.

b) Vyvarujte sa dotyku tela s uzemnenými plochami, ako napr. potrubné systémy, telesa ústredného kúrenia, šporáky a chladničky. Nebezpečenstvo úrazu elektrickým prúdom je väčšie, ak je Vaše telo spojené so zemou.

c) Nevystavujte elektrické náradie dažďu, vlhku alebo vode. Elektrického náradia sa nikdy nedotýkajte mokrymi rukami. Elektrické náradie nikdy neumývajte pod tečúcou vodou ani ho neponarajte do vody.

d) Nepoužívajte napájací kábel k inému účelu, než pre aký je určený. Nikdy nenoste a netahajte elektrické náradie za napájací kábel. Nevytahujte vidlicu zo zásuvky ťahom za kábel. Zabráňte mechanickému poškodeniu elektrických káblov ostrím alebo horúcim predmetom.

e) El. náradie bolo vyrobené výlučne pre napájanie striedavým el. prúdom. Vždy skontrolujte, či el. napätie zodpovedá údajom uvedenému na typovom štítku.

f) Nikdy nepracujte s náradím, ktoré má poškodený el. kábel príp. vidlicu, alebo spadlo na zem a je akýmkoľvek spôsobom poškodené.

g) V prípade použitia predizolovacieho kábla vždy skontrolujte či jeho technické parametre odpovedajú údajom uvedeným na typovom štítku náradia. Ak je elektrické náradie používané vonku, používajte predizolovací kábel vhodný pre vonkajšie použitie. Pri použití predizolovacieho bubnov je potrebné ich rozvinúť, aby nedochádzalo k ich prehriatiu.

h) Ak je elektrické náradie používané vo vlhkých priestoroch alebo vonku je povolené používať ho iba ak je zapojené do el. obvodu s prúdovým chráničom ≤ 30 mA. Použite el. obvodu s chráničom (RCD) znižujúce riziko úrazu elektrickým prúdom.

i) Držte el. ručné náradie výlučne za izolovanú plochu určenú na uchopenie, pretože pri prevádzke môže dôjsť ku kontaktu rezacieho či vrhacieho príslušenstva so skrytým vodičom alebo vlastnou šnúrou.

3. Bezpečnosť osôb

a) Pri používaní elektrického náradia buďte pozorní a ostrežité, venujte maximálnu pozornosť činnosti, ktorú práve prevádzkate. Sústreďte sa na prácu. Nepracujte s elektrickým náradím ak ste unavení, alebo ste pod vplyvom drog, alkoholu alebo liekov. Aj chvíľková nepozornosť pri používaní elektrického náradia môže viesť k vážnemu poraneniu osôb. Pri práci s el. náradím nejezdte, nepite a nefajčite.

b) Používajte ochranné pomôcky. Vždy používajte ochranu očí. Používajte ochranné prostriedky odpovedajúce druhu práce, ktorú prevádzkate. Ochranné pomôcky ako napr. respirátor, bezpečnostná obuv s protišmykovou úpravou, pokrývka hlavy alebo ochrana sluchu, používané v súlade s podmienkami práce, znižujú riziko poranenia osôb.

c) Vyvarujte sa neúmyselnému zapnutiu el. náradia. Neprenášajte el. náradie, ktoré je pripojené k elektrickej sieti, s prstom na vypínači alebo na spúšti. Pred pripojením k elektrickému napájaniu sa uistite, či vypínač alebo spúšť sú v polohe „vypnuté“. Prenášanie el. náradia s prstom na vypínači alebo pripájané vidlice el. náradia do zásuvky zo zapnutým vypínačom môže byť príčinou vážnych úrazov.

d) Pred zapnutím el. náradia odstráňte všetky nastavovacie kľúče a nástroje. Nastavovací kľúč alebo nástroj, ktorý zostane pripavený k otáčajúcej sa časti elektrického náradia môže byť príčinou poranenia osôb.

e) Vždy udržiavte stabilný postoj a rovnováhu. Pracujte len tam, kam bezpečne dosiahnete. Nikdy neprečenejte vlastnú silu. Nepoužívajte elektrické náradie, ak ste unavení.

f) Obliekajte sa vhodným spôsobom. Používajte pracovné oblečenie. Ne noste voľné oblečenie ani šperky. Dbajte na to, aby sa vaše vlasy, oblečenie, rukavice alebo iné časť Vašho tela nedostala do prílišnej blízkosti rotujúcej alebo rozpaľovanej časti el. náradia.

g) Pripojte el. náradie k odsávaniu prachu. Ak má el. náradie možnosť pri-

pojenia zariadenia na zachytávanie alebo odsávanie prachu, uistite sa, že došlo k jeho riadnemu pripojeniu a používaniu. Použitie takýchto zariadení môže obmedziť nebezpečenstvo vznikajúce prachom.

h) Pevne upnite obrobok. Použite stolársku svorku alebo zverák pre upnutie obrobku, ktorý budete obrábať.

i) Nepoužívajte akékoľvek náradie ak ste pod vplyvom alkoholu, drog, liekov alebo iných omamných či návykových látok.

j) Toto zariadenie nie je určené na použitie osobami (vrátane detí) so zníženými fyzickými, zmyslovými alebo mentálnymi schopnosťami alebo s nedostatkom skúseností a znalostí, pokiaľ nie sú pod dozorom alebo nedostali pokyny ohľadom použitia zariadenia od osoby zodpovednej za ich bezpečnosť. Deti musia byť pod dozorom, aby ste sa uistili, že sa nehradajú so zariadením.

4. Použitie a starostlivosť o elektrické náradie.

a) El. náradie vždy odpojte od el. siete v prípade akéhokoľvek problému pri práci, pred každým čistením alebo údržbou, pri každom presune a pri ukončení činnosti! Nikdy nepracujte s el. náradím, ak je akýmkoľvek spôsobom poškodené.

b) Ak začne náradie vydávať abnormálny zvuk alebo zápach, okamžite ukončite prácu.

c) Elektrické náradie nepreťažujte. Elektrické náradie bude pracovať lepšie a bezpečnejšie, ak s ním budete pracovať v otáčkach, pre ktoré bolo navrhnuté. Používajte správne náradie, ktoré je určené pre danú činnosť. Vhodné náradie bude dobre a bezpečne vykonávať prácu, pre ktorú bolo vyrobené.

d) Nepoužívajte elektrické náradie, ktoré nemožno bezpečne zapnúť a vypnúť ovládacím vypínačom. Použitie takého náradia je nebezpečné. Vadný vypínač musí byť opravený certifikovaným servisom.

e) Odpojte náradie od elektrickej siete predtým, než začnete prevádzkať jeho nastavenie, výmenu príslušenstva alebo údržbu. Toto opatrenie obmedzí nebezpečenstvo náhodného spustenia.

f) Nepoužívajte elektrické náradie uschovávať tak, aby bolo mimo dosahu detí a nepovolanych osôb. Elektrické náradie v rukách nesúkosených užívateľov môže byť nebezpečné. Elektrické náradie skladujte na suchom a bezpečnom mieste.

g) Starostlivo udržiavte elektrické náradie v dobrom stave. Pravidelne kontrolujte nastavenie pohybujúcich sa častí a ich pohyblivosť. Kontrolujte či nedošlo k poškodeniu ochranných krytov alebo iných častí, ktoré môžu ohroziť bezpečnú funkciu elektrického náradia. Ak je náradie poškodené, pred ďalším použitím zaistite jeho opravu. Mnoho úrazov je spôsobených nesprávnou údržbou elektrického náradia.

h) Rezacie nástroje udržiavte ostré a čisté. Správne udržiavané a naostrené nástroje uľahčujú prácu, obmedzujú nebezpečenstvo úrazu a práca s nimi sa ľahšie kontroluje. Použitie iného príslušenstva než toho, ktoré je uvedené v návode na obsluhu alebo doporučené dovozcom môže spôsobiť poškodenie náradia a byť príčinou úrazu.

i) Elektrické náradie, príslušenstvo, pracovné nástroje atď. používajte v súlade s týmito pokynmi a takým spôsobom, ktorý je predpísaný pre konkrétne elektrické náradie a to s ohľadom na dané podmienky práce a druh prevádzkanej práce. Používanie náradia na iné účely, než pre aké je určené, môže viesť k nebezpečným situáciám.

5. Používanie akumulátorového náradia

a) Pred vložením akumulátora sa uistite, že je vypínač v polohe „0-vypnuté“. Vloženie akumulátora do zapnutého náradia môže byť príčinou nebezpečných situácií.

b) K nabíjaniu akumulátora používajte len nabíjaky predpísané výrobcom. Použitie nabíjaky pre iný typ akumulátora môže mať za následok jeho poškodenie a vznik požiaru.

c) Používajte iba akumulátory určené pre dané náradie. Použitie iných akumulátorov môže byť príčinou úrazu alebo vzniku požiaru.

d) Ak nie je akumulátor používaný, uschovávajú ho oddelene od kovových predmetov ako sú svorky, kľúče, skrutky a iné drobné kovové predmety, ktoré by mohli spôsobiť spojenie jedného kontaktu akumulátora s druhým. Vyskratovanie akumulátora môže zapríčiniť úraz, popálenie alebo vznik požiaru.

e) S akumulátormi zaobchádzajte šetrne. Pri nesetornom zaobchádzaní môže z akumulátora uniknúť chemická látka. Vyvarujte sa kontaktu s ňou. Ak predsa dôjde ku kontaktu s touto chemickou látkou, vymyte postihnuté miesto prúdom tečúcej vody. Ak sa chemická látka dostane do očí, vyhľadajte ihneď lekársku pomoc. Chemická látka z akumulátora môže spôsobiť vážne poranenie.

6. Servis

a) Nevymieňajte časti náradia, neprevádzkajte sami opravy, ani iným spôsobom nezasaňujte do konštrukcie náradia. Opravy náradia zverte kvalifikovaným osôbam.

b) Každá oprava alebo úprava výrobku bez oprávnenia našej spoločnosti je neprípustná (môže spôsobiť úraz, alebo škodu užívateľovi).

c) Elektrické náradie vždy nechajte opraviť v certifikovanom servisnom stredu. Používajte iba originálne alebo doporučené náhradné diely. Zaisťte tak bezpečnosť Vás i Vašho náradia.

DOPLŇUJÚCE BEZPEČNOSTNÉ POKYNY

- Pred použitím si prosím prečítajte tieto bezpečnostné pokyny a starostlivo ich uchovajte.

! - Tento symbol označuje nebezpečenstvo zranenia, alebo poškodenia zariadenia .

! V prípade nedodržania pokynov uvedených v tejto príručke, hrozí riziko úrazu.

- El. hoblík zodpovedá platným technickým predpisom a normám.

! Vykonávajte pravidelnú údržbu elektrického náradia. Skontrolujte, či pohyblivé časti sú v správnej polohe alebo sa nezasekávajú, či nie sú niektoré časti zlomené a ďalej skontrolujte všetky podmienky, ktoré môžu ovplyvniť činnosť elektrického náradia. Ak je niečo poškodené, nechajte elektrické náradia pred použitím najprv opraviť. Mnoho nehôd je spôsobených slabou udržiavaným elektrickým náradím.

! Rezacie nástroje (nože) udržiavajte ostré a čisté. Správne udržiavané rezacie nástroje s ostrými reznými hranami sa nezaseknú a dajú sa ľahšie ovládať.

! Pri montáži alebo demontáži nožov hoblíka s nimi narábajte opatrne.

! Uistite sa, že na ploche, ktorú idete obrábať nie sú žiadne klinec, skrutky alebo iné cudzie látky, ako napríklad lak, farba.

! Nepoužívajte poškodené alebo opotrebované nože. Používajte iba ostré nože.

! Vždy pred odložením hoblíka bokom, počkajte pokiaľ sa nože úplne zastavia.

! Pravidelne kontrolujte skrutky na zostave nožov, uvoľnené skrutky by mohli spôsobiť poškodenie stroja alebo vážne poranenie.

! Pri práci udržiujte hoblík stále v rovine s obrábaným dielom. Snažte sa udržiavať plynulý pohyb hoblíka smerom dopredu.

! Udržiujte stále rovnaký tlak na prednej a zadnej časti hoblíka.

! Neprevádzkujte zariadenie, ak Vám chýba alebo je poškodená niektorá z jeho častí.

! Zariadenie nespúšťajte, pokiaľ sa nôž dotýka obrábaného dielu.

! Obrábaný diel vždy pevne zaistite.

! Pri vykonávaní prašnej práce noste protiprachovú masku a tiež ochranné okuliare.

! Použitie príslušenstva, ktoré nie je doporučované výrobcom, alebo nie je predávané so zariadením môže spôsobiť požiar, elektrický skrat alebo poranenie.

! Každé nastavenie alebo úprava zariadenia bez oprávnenia našej spoločnosti môže spôsobiť úraz, alebo škodu užívateľovi.

- Používajte ochranné prostriedky proti hluku, prachu a vibráciám !!!

TIETO BEZPEČNOSTNÉ POKYNY USCHOVAJTE!!!

POPIS (A)

El. hoblík je určený na obrábanie dreva a drevených výrobkov.

1. Vrečko na prach
2. Stupnica
3. Koliesko na nastavovanie hĺbky rezu
4. Tlačidlo odistenia
5. Spúšťač zapnutie/vypnutie
6. Prívodný kábel a zástrčka
7. Kryt remeňa
8. paralelný doraz
9. Kľúč
10. Páta hobľovačky
11. Nôž
12. Zrážacia drážka
13. Upevňovacia skrutka paralelného dorazu
14. doraz hĺbky drážky
15. vyhadzovač hoblín
16. Kolečko odistenia

PIKTOGRAMY

Piktogramy uvedené na obalu výrobku :

- a) Hodnoty napájania
- b) Príkon
- c) Otáčky naprázdno
- d) Šírka hobľovania
- e) Hĺbka hobľovania

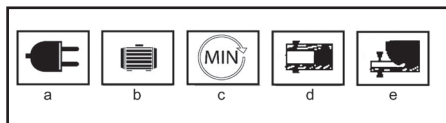

POUŽITIE A PREVÁDZKA

Náradie ASIST je určené výhradne pre domáce alebo hobby použitie.

Výrobca a dovozca nedoporučujú používať toto náradie v extrémnych podmienkach a pri vysokom zaťažení.

Akékoľvek ďalšie doplňujúce požiadavky musia byť predmetom dohody medzi výrobcom a odberateľom.

Demontáž alebo montáž nožov hoblíka (B,C,D,)

Nože vo vašom hoblíku sú vymeniteľné. Vždy vymieňajte nože v pároch. Nesnažte sa nože naostriť. Ak sa otopia, vymeňte ich. Nože sú ostré, pri ich vymieňaní buďte nanajvýš opatrní.

Upozornenie: Pred výmenou nožov vytiahnite kábel z elektrickej zásuvky. Majte na rukách rukavice.

Pomocou dodaného kľúča na nože povoľte tri skrutky na valci v smere hodinových ručičiek.

Poznámka: Nepovoľte skrutky príliš. Ak sú skrutky príliš uvoľnené, zarovnanie nových nožov nebude presné.

Pred demontážou starých nožov si všimnite smer rezu ako aj to, na ktorú stranu je otočená zúžená hrana

starých nožov. Zúžená hrana nových nožov musí byť otočená tak ako pôvodná.

Demontujte bezpečnostný kryt a pomocou špičky kľúča (alebo skrutkovača) vytlačte nože z valca a opatrne ich vyťahnite.

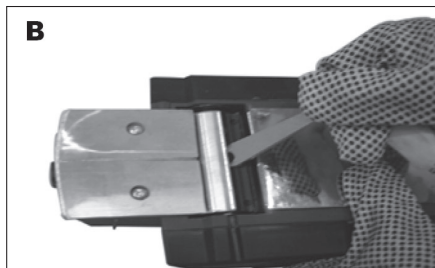

Poznámka: Ak sa nože z valca nedajú vysunúť po uvoľnení skrutiek, z držiaku ich uvoľníte jemným úderom pomocou tvrdého dreva. Potom skrutkovačom posuňte nože a vyťahnite ich. Ak je to nevyhnutné, malým kladivom udrite do kúska dreva tak, aby ste nože uvoľnili.

Vyčistite piliny a úlomky dreva z miesta zasunutia nožov.

Zasuňte nové nože do škáry na valci. Pomocou kľúča (alebo skrutkovača) zatlačte nôž do valca kým nezapadne na svoje miesto. Pomocou kľúča na nože dotiahnite tri povolené skrutky.

Zopakujte tento proces na výmenu druhého noža.

Po výmene nožov skontrolujte či sú oba v rovine zo základovou doskou pomocou pravítka. Ak nie sú, je možné ich nastaviť pomocou inbusového kľúča. Pre nastavenie noža, najskôr uvoľnite tri skrutky na držiaku noža. Potom v smere hodinových ručičiek otáčajte skrutkou pre inbusový kľúč pre zdvihnutie noža a otáčaním proti smeru hodinových ručičiek pre sklopenie noža. Nakoniec dotiahnite všetky tri skrutky.

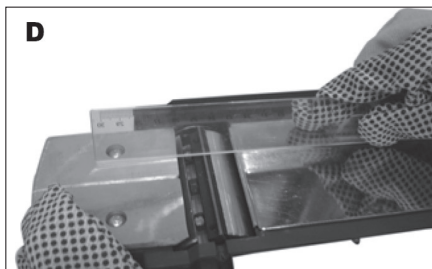
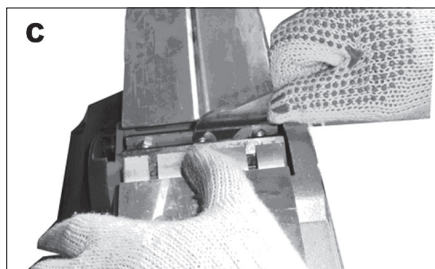

! Pri montáži nožov na hoblík vždy dôsledne dotiahnite montážne skrutky noža. Uvoľnené montážne skrutky môžu byť veľmi nebezpečné. Vždy nože skontrolujte, či sú dobre pevne dotiahnuté.

Správne nastavenie nožov hoblíka(E)

Pokiaľ správne a pevne nenastavíte nůze hoblíka, bude hobľovaný povrch drsný a hrboľatý. Nože sa musia namontovať tak, aby bola rezná hrana úplne vo vodováhe, čo je rovnobežne s povrchom zadnej základne. Nižšie sú uvedené príklady správneho a nesprávneho nastavenia (E).

(A) predná základňa (pohyblivá päťka)

(B) zadná základňa (nepohyblivá päťka)

Správne nastavenie (E1)

Čelá nožov idú absolútne rovnobežne s povrchom zadnej základne.

Zárezy na povrchu (E2)

Príčina: jeden alebo oba nože nemajú rovnobežne čelo s povrchom zadnej základne.

Drážkovanie pri štarte (E3)

Príčina: jedno alebo obe čelá nožov nedostatočne vyčnievajú vzhľadom k zadnej základni.

Drážkovanie pri konci (E4)

Príčina: jedno alebo obe čelá nožov príliš vyčnievajú vzhľadom k zadnej základni.

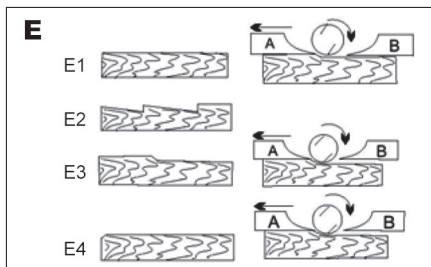

Nastavenie hĺbky rezu (F)

Hĺbku hobľovania je možné nastaviť od 0 mm do 2 mm. Pre jej nastavenie otáčajte regulátorom hĺbky rezu do požadovanej pozície, pokiaľ sa nevyrovná do jednej úrovne so šípkou na kryte. Otáčajte v smere hodinových ručičiek pre zvýšenie a proti smeru hodinových ručičiek pre zníženie hĺbky rezu. Vždy pracujte od drsného rezu po konečný hladký rez.

Približné nastavenie pre drsné hobľovanie je od 0,8

mm do 2,0 mm.

Pre dokončovanie hobľovanie použite nastavenie približne od 0 mm do 0,8 mm.

Po každom nastavení sa odporúča urobiť skúšobné hobľovanie na kusech nepotrebného dreva a uistiť sa tak, že želané množstvo dreva sa odstráni z povrchu pomocou hoblíka.

Poznámka: Pri úschove, preprave atď. nastavte hĺbku hobľovania na 0 mm.



Zapnutie / vypnutie (G)

! Pred pripojením nástroja do siete sa vždy uistite, že vypínač (5) správne funguje a vráti sa po uvoľnení do vypnutej polohy.

Ak chcete nástroj zapnúť, najskôr stlačte poistné tlačidlo (4), potom stlačte vypínač (5).

Ak chcete nástroj zastaviť, uvoľnite vypínač (5).



Použitie paralelného dorazu

Pomocou upevňovacej skrutky primontujte paralelný doraz k prístroju.

Povoľte zaisťovaciu maticu a nastavte zvolenú šírku.

Zaisťovaciu maticu znovu dotiahnite.

Dbajte na to, aby sa hoblík presúval bočným pritlačným tlakom.



Použitie dorazu hĺbky drážky

♦ Namontujte doraz hĺbky drážky pomocou upevňovacejskrutky na prístroj.

♦ Nastavte želanúhĺbku drážky Pomocou dorazu hĺbkydrážky .

♦ Proces hobľovaniavykonajteviackrát, až bude dosiahnutáželanáhĺbka drážky.



Všeobecné hobľovanie (J)

Nastavte váš hoblík na želanú hĺbku rezu. Ľavou rukou uchopte predné držadlo (rukoväť) a pravou rukou uchopte zadnú rukoväť, položte prednú časť hoblíka na okraj obrábanej plochy, ktorú chcete ohobľovať. Uistite sa, že sa nože nedotýkajú obrábanej plochy. Pritlačte na rukoväť tak, aby predná časť bola vodorovne na obrábanej ploche. Zapnite hoblík a nechajte hoblík dosiahnuť maximálnych otáčok. Držte hoblík pevne a posúvajte ho po obrábanej ploche pozvoľným, stabilným pohybom. Keď sa dostanete na koniec rezu, zmiernite tlak na zadnú rukoväť. Pomôže to udržať zadnú časť hoblíka v kontakte s obrábanou plochou a zároveň zabráni prednej časti prehĺbiť rez. Rýchlosť a hĺbka rezu určujú výsledný efekt. Pracujte takou rýchlosťou aby sa hoblík nezasekol úlomkami dreva. Dávajte pozor na prípadné klince a vyhnete sa im počas hobľovania, pretože to môže vytočiť, nalomiť alebo zničiť nôž resp. spôsobiť vážne poranenie. Doporučujeme sa mať vždy k dispozícii náhradnú sadu nožov. Ak sa nože hoblíka zatupia, okamžite ich vymeňte za nové.

Varovanie: Po dobu hobľovania držte hoblík vždy obooma rukami, len tak sa si zachováte nad hoblíkom kontrolu a vyhnete sa tým vážnemu poraneniu. Obrábaná plocha musí byť riadne podporená a pevne uchytená, aby obe ruky ostali voľné a mohli bezpečne ovládať hoblík.



Zošikmenie hrán (K,M)

Hoblík bol navrhnutý s drážkami na zošikmenie hrán na prednej vodiacej strane. Tieto drážky slúžia ako pomôcka na zošikmenie hrán dosiek.

Pred samotným hobľovaním si vyskúšajte danú operáciu na nepotrebnom kuse dreva na určenie správnej hĺbky odobratého materiálu. Obrábaný kus dreva upnite do zveráka, aby sa počas práce nekontrolovane nepohyboval. Pevne držiac prednú rukoväť ľavou rukou a zadnú rukoväť pravou rukou, položte drážku na zošikmenie hrán na rezaný povrch. Zapnite hoblík, nechajte ho dosiahnuť maximálnych otáčok a potom ho pomaly posúvajte po obrábanej ploche. Udržujte mierny tlak aby sa hoblík vodorovne posúval po celej ploche pracovného povrchu.

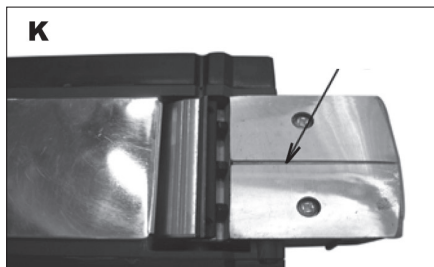

Výmena hnacieho remeňa. (T,U)

Varovanie: Pred výmenou remeňa sa vždy uistite, že hoblík je vypnutý a vytiahnutý el. kábel z elektrickej zásuvky. Použite rukavice.

Ak je potrebné remeň vymeniť, najskôr vypnite hoblík, vytiahnite kábel z elektrickej zásuvky, odstráňte skrutky z krytu remeňa a kryt odstráňte.

Opotrebovaný remeň najskôr vytiahnite z veľkej remenice a potom ho úplne vyberte aj z malej remenice. Nasadte nový remeň cez malú remenicu, pootočte ho a natiahnite ho na veľkú remenicu.

Kryt remeňa vráťte napôvodné miesto. Zaskrutkujte skrutky krytu remeňa a naplno ich dotiahnite.

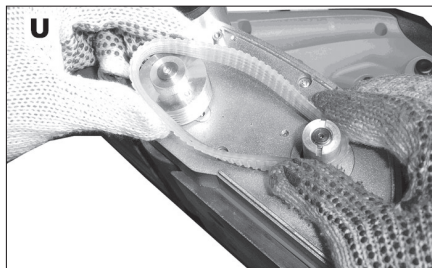
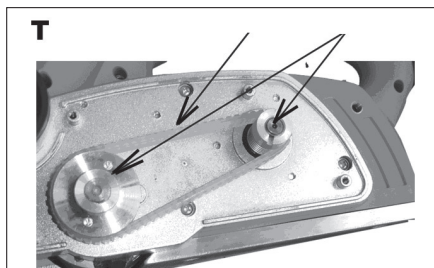

Možné poruchy

Hoblík neštartuje - Skontrolujte zástrčku a poistku, sieťový prívod, uhlíkové kefky.

Hoblík beží pomaly - Odpojte zástrčku hlavného napájania a skontrolujte či na nožoch alebo okolo nich nie sú hobliny. Skontrolujte uhlíkové kefky

Hoblík pracuje nerovnomerne / zle. - Skontrolujte nastavenie nožov. Skontrolujte, či sú nože ostré a bez zárezov alebo poškodení.

Ak tieto závady neviete opraviť, požiadať o pomoc autorizovaný servis.

ČISTENIE A ÚDRŽBA

! Pred čistením a údržbou, vždy vytiahnite prívodný kábel náradia zo zásuvky.

Vaše zariadenie nepotrebuje žiadne dodatočné mazanie alebo údržbu. Nie sú v ňom žiadne vami opraviteľné časti.

Nikdy nepoužívajte vodu alebo chemické čistiadla na čistenie vášho zariadenia. Utierajte ho suchou tkaninou.

Udržujte rámy ventilátorov motora čisté.

Ak zbadáte slabé iskry v rámoch ventilátor, je to normálne a nepoškodí to vaše zariadenie. Pri enormnom zvýšení iskrenia sa jedná o závalu.

Nikdy nečistite žiadnu časť prístroja tvrdým, ostrým alebo drsným predmetom.

Uskladnenie pri dlhodobejšom nepoužívaní

Zariadenia neskladujte na mieste s vysokou teplotou. Pokiaľ je možné skladujte zariadenia na mieste so stálou teplotou a vlhkosťou.

TECHNICKÉ ÚDAJE

Vstupné napätie	230 V
Vstupný kmitočet	50 Hz
Príkion	900 W
Otáčky naprázdno	16500 min ⁻¹
Šírka hobľovania	82 mm
Hĺbka hobľovania	0-3 mm
Falcovanie:	až 11mm
Trieda ochrany	□ / II.

Úroveň akustického tlaku meraná podľa EN 60745:

LpA (akustický tlak)	87.2 dB (A)	KpA=3
LWA (akustický výkon)	98.2 dB (A)	KwA=3

Učinite zodpovedajúce opatrenia k ochrane sluchu

Používajte ochranu sluchu, vždy keď akustický tlak presiahne úroveň 80 dB (A)

Vážená efektívna hodnota zrýchlenia podľa EN 60745:

$$3,00 \text{ m/s}^2 \quad K=1,5$$

! Výstraha:

Hodnota emisie vibrácií počas aktuálneho použitia elektrického ručného náradia sa môže líšiť od deklarovanej hodnoty v závislosti od spôsobu, akým je náradie použité a v závislosti od nasledovných podmienok::

Spôsob použitia el. náradia a druh rezaného alebo vŕtaného materiálu. Stav náradia a spôsob jeho udržiavania. Správnosť voľby používaného príslušenstva a zabezpečenie jeho ostrosti a dobrého stavu. Pevnosť uchopenia rukovätí, použitie antivibračných zariadení. Vhodnosť použitia el. náradia na účel pre ktorý je naprojektované a dodržiavanie pracovných postupov podľa pokynov výrobcu .

Ak tohto náradie nie je vhodne používané, môže spôsobiť syndróm chvenia ruky-ramena.

! Výstraha: Na spresnenie je potrebné zobrať do úvahy úroveň pôsobenia vibrácií v konkrétnych podmienkach použitia vo všetkých častiach prevádzkového cyklu, ako sú doby, keď je ručné náradie okrem doby prevádzky vypnuté a keď beží naprázdno a teda nevykonáva prácu. Toto môže výrazne znížiť úroveň expozície počas celého pracovného cyklu.

Minimalizujte riziko vplyvu otrasov, používajte ostré dláta, vŕtáky a nože.

Náradie udržiavajte v súlade s týmito pokynmi a zabezpečte jeho dôkladné mazanie (ak sa to požaduje).

Pri pravidelnom používaní náradia investujte do antivibračného príslušenstva.

Náradie nepoužívajte pri teplotách nižších ako 10 °C. Svoju prácu si naplánujte tak, aby ste si prácu s el. ručným náradím produkujúce vysoké chvenia rozložili na viacero dní.

Zmeny vyhradené!

OCHRANA ŽIVOTNÉHO PROSTREDIA SPRACOVANIE ODPADU



Elektronáradie, príslušenstvo a obaly by mali byť dodané k opätovnému zhodnoteniu nepoškodzujúcemu životné prostredie.

Nevyhadzujte elektronáradie do domového odpadu!

Podľa európskej smernice WEEE ((2012/19/ES) o starých elektrických a elektronických zariadeniach a jej

aproximácie do národných zákonov neupotrebitelné elektronáradie odovzdajte v predajni pri nákupe podobného náradia, alebo v dostupných zberných strediskách určených na zber a likvidáciu elektronáradia. Takto odovzdané elektronáradie bude zhromaždené, rozrobené a dodané k opätovnému zhodnoteniu nepoškodzujúcemu životné prostredie.

ZÁRUKA

Špecifikáciu záručných podmienok nájdete v záručnom liste.

Dátum výroby.

Dátum výroby je zakomponovaný do výrobného čísla uvedeného na štítku výrobku.

Výrobné číslo má formát:

ORD-YY-MM-SERI kde ORD je číslo objednávky, YY je rok výroby, MM je mesiac výroby, SERI je sériové číslo výrobku.

H AE4H90DN - ELEKTROMOS GYALU 900W

Általános biztonsági utasítások

A következő biztonsági utasításokat figyelmesen olvassa el, jegyezze meg és őrizze meg.

Figyelmeztetés! Az elektromos gépek és szerszámok használata esetén fontos respektálni és betartani a következő biztonsági utasításokat az elektromos áram által okozott balesetek, személyi sérülések és a tűz keletkezése veszélyének megállításának szempontjából. Az „elektromos szerszámok” kifejezés magába foglalja nemcsak az elektromos áram által táplált (kábelen keresztül), de az akkumulátorból táplált szerszámokat is (kábel nélküli).

1. Munkavégzési terület

a) A munkavégzési területet tartsa tisztán és jól megvilágítva. A rendeltetés és a nem megfelelő megvilágítás gyakran a balesetek okozói. Rakja el a szerszámokat, amelyeket éppen nem használ.

b) Ne használjon elektromos szerszámokat olyan körülményben, ahol tűz vagy robbanásveszély állhat fenn, tehát olyan helyeken, ahol gyúlékony folyadékok, gázok vagy porok találhatók. Az elektromos szerszámokban szikrák keletkeznek, melyek előidézhetik a porok és gázok gyúllását. Gondoskodjon arról, hogy az állatok ne férjenek hozzá a szerszámhoz.

c) Az elektromos szerszámok használatakor akadályozza meg az illetéketlen személyek, főleg a gyerekek bejárást a munkavégzési területre. Ha zavarva vannak a munka közben, elvezethetik a kontrollt a munkatevékenység felett. Semmi esetre se hagyja az elektromos szerszámot kikapcsolás nélkül.

2. Biztonsági utasítások elektr. árammal való munkavégzéskor

a) Az elektromos szerszám kábelének hálózati csatlakozójának meg kell felelnie az aljzattal. Soha semmilyen körülmény között ne hajtsanak végre módosításokat az elektromos kábelen. Olyan szerszámra, amely elektromos csatlakozója védőértekezéssel van ellátva, soha ne használjon elosztót, sem egyéb adaptert. A sérteletlen hálózati csatlakozó és a megfelelő aljzatok csökkentik az elektromos áram által okozott sérülések veszélyét. A sérült vagy összegabalyított kábelnek növelik az elektromos áram által okozott sérülések veszélyét. Abban az esetben, ha a hálózati kábel megsérült, azt cseréljük speciális hálózati kábelre, amelyet a gyártónál, illetve ennek üzleti képviselőjénél szerezhet be.

b) Óvakoznak a tésztések érintkezéséről a földelt területtel, például a csövezetekkel, központi fűtőtestek, gázvezetékkel és hűtőszekrények esetében. Az elektromos áram által okozott sérülések veszélye nagyobb, ha az Ön teste érintkezésben áll a földel.

c) Az elektromos szerszámokat ne tegye ki az eső, pára és víz hatásának. Az elektromos szerszámokhoz sose nyúljon vizes kézzel. Sose mossa folyóvíz alatt vagy ne mártsa be víz alá az elektromos szerszámokat.

d) Sose használja az elektromos kábelét más célokra, mint ami a rendeltetése. Soha ne húzzák vagy hordozzák az elektromos szerszámokat az elektromos kábelük által. Soha a kábelen keresztül húzzák ki az elektromos szerszám hálózati csatlakozóját az aljzattól. A csatlakozódugót ne húzzák a kábelnél fogva a gyűjtelynek, hogy az elektromos csatlakozókábel ne a sérült meg éles, sem torró tárgyat.

e) Az elektromos szerszámok kizárólag váltóárammal való működésre voltak kigyártva. Mindig ellenőrizze le, hogy a hálózati feszültség megfelel-e a szerszám levő címke felüntetett adatoknak.

f) Sose dolgozzon olyan szerszámmal amelynek sérült az elektromos kábele, vagy a hálózati csatlakozója, netán leeseet vagy másképpen van megsemmisítve.

g) Hosszabbító kábel használata esetén mindig ellenőrizze, hogy annak műszaki paraméterei megfelelnek-e a szerszám ismeretű címkéjén felüntetett adatoknak. Amennyiben az elektromos szerszámot a szabadban használja, alkalmazzon olyan hosszabbító kábel, amely alkalmas a szabadban való használatra. Hosszabbító dobok használata esetén tekерje le azokat, hogy megelőzze azok túlmelegedését.

h) Amennyiben az elektromos szerszámot nedves körülményben vagy a szabadban használja, csak akkor szabad használni azt, ha az 30 mA-es túláramvédelemmel ellátott áramkörbe van beépítve. /RCD/ védelemmel ellátott áramkör használata csökkenti az áramütés veszélyét.

i) Az elektromos kézi szerszámot kizárólag a megmarkolásra kialakított szigetelt felületeken tartsa, mivel működés közben a vágó- vagy fúrószerszám rejtett vezetékkel vagy saját kábelével érintkezhet.

3. Személyek biztonsága

a) Az elektromos szerszámok használatakor legyenek figyelmesek, maximálisan figyeljenek oda a végzett tevékenységre, amit éppen végrehajtanak a szomszédosnak a munkát. Sose dolgozzanak elektromos szerszámokkal ha fáradtak, kábítószert, alkoholt vagy gyógyszereket használtak alatt vannak. Egy pillanatnyi figyelmeletlenség az elektromos szerszámok használatkor komoly sérüléseket is okozhat. Az elektromos szerszámok használatában közben ne egyenek, ne igyanak és ne dohányozzanak.

b) Használjon munkavédelmi eszközöket. Mindig használjon munkavédelmi szemvédőt. Használjon olyan munkavédelmi eszközöket amelyek megfelelnek az adott munkának. A munkavédelmi eszközök, mint pl. a respirátor, biztonsági sisak, csúszásgátló talpazottal, felvédő vagy hallásvédő, a munkafeltételekkel való alkalmazáshoz csökkentik a személyek sérülésének veszélyét.

c) Óvakoznak a nem szándékos elektromos szerszámok beindításától. Ne helyezzenek át szerszámot úgy, hogy feszültség alatt van és melynek be-, kikapcsolóján rajtatartják az ujjukat. A hálózatra való kapcsolás előtt győződjön meg arról, hogy a be-, kikapcsoló a „kikapcsolt” helyzetben van. A szerszámok áthelyezése vagy hálózati aljzatra való helyezése melyeknek be-, kikapcsolóján rajtatartják az ujjukat, vagy a be-, kikapcsolójuk a „bekapcsolt” helyzetben van a balesetek okozójává válhat.

d) A szerszámok bekapcsolása előtt távolítsa el az összes beállítókulcsot és eszközöket.

e) Mindig egyensúlyban és stabil állásban dolgozzon. Csak ott dolgozzon, ahova biztosan lép. Sose becsúljú té az erjét és saját képességeit. Ha fáradt, ne használja az elektromos szerszámokat.

f) Öltözködjön megfelelő módon. Használjon munkaruhát. Munkavégzésénél ne hordjon bő öltözködést és ékszereket. Ügyeljen arra, hogy az Ön haja, ruhája, kesztyűje vagy más testrésze ne kerüljön közvetlen közelbe az elektromos szerszámok rotációs vagy felírórsodort részeihez.

g) Kapcsolja az elektromos berendezést a porszivóvóhoz. Ha a berendezés rendelkezik porszivó vagy porlefogó csatlakozóval, győződjön meg arról hogy a porszivó berendezés megfelelően van-e csatlakoztatva, ill. használva. Az ilyen berendezések használata megelőzheti a por által keletkezett veszélyt.

h) A munkadarabot erősen rögzítse. A megmunkálendő munkadarab rögzítése használjon asztalos szorítót vagy satut.

i) Ne használjon semmilyen szerszámot, ha alkohol, drog, gyógyszer vagy más kábító-, függőséget okozó anyagok hatása alatt áll.

j) A berendezést nem kezelhetik olyan személyek (gyerekeket is beleértve), akik csökkentett testi, érzelmi vagy mentális képességekkel rendelkeznek, vagy akiknek nincs megfelelő tapasztalatuk és vonatkozó tudásuk, csak abban az esetben, ha a megfelelő felügyelet biztosított, illetve a berendezés működtetéséhez megkapták a szükséges utasításokat a biztonságukért felelős személytől. A gyerekeknek felügyelet alatt kell lenniük, hogy a berendezéssel ne játszhassanak.

4. Az elektromos szerszámok használata és karbantartása:
a) Az elektromos szerszámot bármilyen munkában előforduló probléma, tisztítás vagy karbantartás, tisztítás vagy karbantartás előtt, ill. minden áthelyezés esetén vagy használaton kívül mindig kapcsolja le az elektromos hálózatról. Soha ne dolgozzon az elektromos szerszámmal, ha bármilyen módon megsérült.
b) Ha a szerszám furcsa hangot vagy búzt bocsát ki, azonnal fejezze be a munkát.
c) Ne terhelje túl az elektromos szerszámot. Az elektromos szerszám jobban és biztonságosabban fog dolgozni, ha olyan fordulatokban van vele dolgova amelyre tervezték. Az adott munkára a megfelelő szerszámot használja. A megfelelő szerszám jól és biztonságosan fog dolgozni abban a munkában amire gyártották.

d) Ne használjon elektromos szerszámot, amelyet nem lehet biztonságosan be- és kikapcsolni a be-, kikapcsolóval. Az ilyen szerszám használata veszélyes. A hibás kapcsolót meg kell javítani az arra szakosodott szervizben.

e) Az elektromos szerszámot kapcsolja le a hálózatról még mielőtt módosítaná a beállításait, tartozékainak cseréjét vagy karbantartását. Ez az intézkedés korlátozza a véletlenszerű beindítás veszélyét.

f) A használaton kívüli elektromos szerszámot tárolja olyan helyen, amilyen nem tudnak hozzáférni sem gyerekek, sem illetéketlen személyek. Az elektromos szerszámok a tapasztalatlan felhasználók, kezében veszélyesek lehetnek. Az elektromos szerszámokat száraz és biztonságos helyen tárolja.

g) Az elektromos szerszámokat tartsa jól állapotban. Rendszeresen ellenőrizze a szerszámok mozgó részeinek a mozgóképességét. Ellenőrizze, hogy nem történt-e sérülés a biztonsági burkolaton, vagy más részén, amelyek veszélyeztethetik az elektromos szerszámok biztonságos működését. Ha a szerszám megsérült, a további használat előtt biztosítsák be a javítást. Sok baleset okozója az elektromos szerszámok helytelen karbantartása.

h) A vágó szerszámokat tartsák élesen és tisztán. A helyesen karbantartott és kielésített szerszámok megkönnyítik a munkát, korlátozzák a baleset veszélyt és jobban ellenőrizhető a velük való munka. Más kellék használatát, mint amely a használati utasításban van felüntetve az importőr által a szerszám meghibásodását idézheti elő és baleset okozhatja lehet.

i) Az elektromos szerszámokat, kelleket, munkaeszközöket, stb. használja ezen utasítások alapján és oly módon, amely elő van írva a konkrét elektromos szerszámokra, figyelembe véve az adott munkafeltételeket és az adott típusú munkát. A szerszámok használata más célokra, mint amelyekre gyártva voltak veszélyes helyzetekhez vezethet.

5. Az akkumulátoros szerszámok használata
a) Az akkumulátor behelyezése előtt győződjön meg arról, hogy a kapcsoló a „0-kikapcsolt” helyzetben van. A bekapcsolt állapotban lévő szerszámra való akkumulátor behelyezése veszélyes helyzetet okozhatja lehet.

b) Az akkumulátor töltésére csak a gyártó által előírt töltőt használja. Más fajta akkumulátor töltő használata tüzeteset idézhet elő.

c) Csak olyan akkumulátort használjon, amely előírt az adott szerszámhoz. Más fajta akkumulátor töltő használata balesetet, ill. tüzeteset idézhet elő.

d) Ha az akkumulátor használaton kívül van tárolják elkülönítve a fém tárgyaktól, mint például a csapok, szorítók, kulcsok, csavarok vagy más apró fém tárgyaktól amelyek előidézhetik az akkumulátor két kontaktusának összekapcsolását. Az akkumulátor rövidzárlata balesetet okozhat, égési sebeket és tüzeteset idézhet elő.

e) Az akkumulátorokkal bánjunk kíméletesen. Kíméletlen bánásmóddal az akkumulátorból kifolyhat az elektrolit. Kerüljük a közvetlen érintkezést az elektrolittal. Ha mégis érintkezésbe kerülünk az elektrolittal, az érintet helyet mossuk le vízzel. Ha az elektrolit a szemünkre kerül, azonnal menjünk orvoshoz. Az akkumulátor elektrolitje ingerlőtel és égéssérülést okozhat.

6. Szerviz
a) Ne cseréljük az egyes szerszámok részeit, ne végezzünk el maug javításokat, más módon se nyúljanak bele a szerszámokba. A berendezések javítását bízzuk szaképpézt személyekkel.

b) A termék mindennemű javítása vagy módosítása a mi vállalatunk beleegyezése nélkül nem engedélyezett (balesetet idézhet elő, vagy kárt okozhat a felhasználónak).

c) Az elektromos szerszámokat mindig certifikált szervizben javíttassuk. Csak eredeti vagy ajánlott pótalkatrészeket használjanak. Ezzel garantálja Ön és szerszámja biztonságát.

KIEGÉSZÍTŐ BIZTONSÁGI UTASÍTÁSOK

- A használatba vétel megelőzően olvassa el a jelen Biztonsági utasításokat, majd őrizze meg őket.

! - Ez a jelkép a lehetséges személyi sérülésekre, vagy a szerszám megsérülésének veszélyére hívja fel a figyelmet.

! E kézikönyvben szerepelő utasítások be nem tartása esetén balesetveszély áll fenn.

! A berendezés megfelel az érvényes műszaki előírásoknak és szabványoknak.

! Rendszeresen végezzük az elektromos eszköz karbantartását. Ellenőrizzük, hogy a mozgó részek nincsenek-e ferdén, vagy nem akadoznak-e, hogy valamelyik rész nincs-e eltörve, továbbá ellenőrizzük az összes többi feltételt, amely befolyásolhatja az elektromos eszköz használatát. Ha valami sérült, az elektromos eszközt a használata előtt javíttassuk meg. Sok balesetet az elektromos eszközök elégtelen karbantartása okozza.

! A vágó szerszámokat tartsuk tisztán és élesen. A helyesen karbantartott vágószerszámok, éles vágófelülettel nem akadoznak, és jobban kezelhetők.

! A gyalugép késeinek le- vagy felszerelésénél ezekkel bánjunk figyelmesen.

! Bizonyosodjunk meg, hogy a megmunkálandó felületen nincsenek szögek, csavarok, vagy egyéb idegen tárgyak, mint pl. lakk vagy festék.

! Ne használjunk sérült, vagy elhasznált késeket. Csak éles késeket használjunk.

! Mindig, mielőtt a gyalugépet elteresszük, várjuk meg, míg a kések teljesen leállnak.

! Rendszeresen ellenőrizzük a késeket felfogó csavarokat, a meglazult csavarok a gép meghibásodást, vagy súlyos sérülést okozhatnak.

! A munka folyamán a gyalugépet mindig tartsuk párhuzamosan a megmunkálandó felülettel. Gyengezzünk a gyalugép egyenes, előre irányuló mozgására.

! A gyalugép első és hátsó részére igyekezzünk állandóan egyforma nyomással hatni.

! A berendezést ne használjuk, ha nem teljes, vagy valamelyik része sérült.

! A gépet ne indítsuk, ha a kés érinti a megmunkálandó felületet.

! A megmunkálandó anyagot mindig erősen rögzítsük.

! Porkeltő munkák végzésekor viseljen porvédő maszkot és védőszemüveget.

! A nem a gyártó által javasolt, vagy nem a termékkel együtt áruktartozékok használata tüzet, rövidzárt vagy személyi sérülést okozhat.

! A gép minden cégünk jóváhagyása nélküli átállítása vagy módosítása személyi sérüléshez vagy anyagi kár keletkezéséhez vezethet.

- Használjon zajjal, porral és vibrálással szembeni védőfelszerelést !!!

**ŐRIZZE MEG A BIZTONSÁGI
ELŐÍRÁSOKAT !!!**

LEÍRÁS

Az elektromos gyalu fa és fából készült termékek megmunkálására szolgál.

1. Porzsák
2. Fogásmélység skála
3. Fogásmélység beállító forgatógomb
4. Be-/Kikapcsolás reteszelő
5. Be-/Kikapcsoló
6. Csatlakozókábel és csatlakozódugó
7. Szíjborítás
8. Párhuzamos vezető
9. Kulcs
10. Gyalutalp
11. Gyalukés
12. Leválasztó horony
13. Párhuzamos vezető rögzítő csavarja
14. Falc mélység ütköző
15. Forgáskivetőn
16. A kerék feloldása

Piktogramok

A termék dobozán található piktogramok:

- a) A hálózat értékei
- b) Bemenő teljesítmény
- c) Fordulatszám üresjáraton
- d) A gyaluzás szélessége
- e) A gyaluzás mélysége

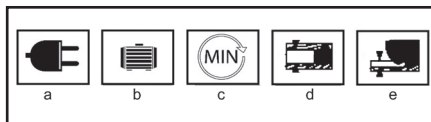

ÜZEMELTETÉS ÉS HASZNÁLAT

Az ASIST szerszámcsalád kizárólag otthoni barkácsolásra és hobbi használatra alkalmas.

A gyártó és az importőr nem javasolják a szerszámok használatát sem szélsőséges körülmények közepette, sem túlzott terhelés esetén.

Bármilyen további követelmény a gyártó és vásárló közötti megegyezés tárgya.

A gyalugép késeinek fel- vagy leszerelése (B, C, D,)

A gyalugép kései cserélhetők. A késeket mindig párban (kettesével) cseréljük. Ne próbálkozzunk a kések élesítésével. Ha élettelené válnak, cseréljük ki. A kések élesek – a cseréjük folyamán különösen figyelmesen járjunk el.

Figyelmeztetés : A kések cseréjét megelőzően mindig

távolítsuk el a csatlakozó kábelt a hálózatból. Viseljük védőkesztyűt.

A mellékelt kulcs segítségével lazítsuk meg a hengeren található három csavart az óramutatók járásával megegyező irányba.

Megjegyzés: Ne lazítsuk meg a csavarokat túlságosan. Ha túlságosan meglazítjuk a csavarokat, a kések beállítása nem lesz pontos.

Az eredeti kések eltávolítása előtt figyeljük meg a vágás irányát, valamint hogy melyik oldalra van fordítva az eredeti kések keskenyebb éle. A keskenyebb él beállításának meg kell felelnie az eredeti kések élének irányával.

Távolítsuk el a védőpajzsot, a kulcs hegyével (esetleg csavarhúzóval) toljuk ki a késeket, majd ezeket figyelmesen húzzuk ki.

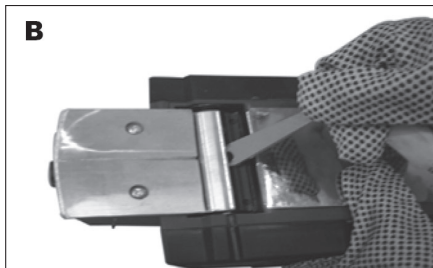

Megjegyzés: Ha a kések, a csavarok meglazítását követően nem távolíthatók el a hengerből, akkor az eltávolításukat segíthetjük keményfával mért enyhe ütögetéssel. Majd csavarhúzóval toljuk meg a késeket, és húzzuk ki. Ha ez elkerülhetetlen, egy kisebb kalapáccsal üssük meg a fadarabot, hogy a kések meglazuljanak.

A kések felfogatásának helyét tisztítsuk meg a forgácstól és fadarabkáktól.

Helyezzük az új késeket a henger vágataiba. A kulcs (esetleg csavarhúzó) segítségével nyomjuk be a késeket a hengerbe, míg nem kerülnek egészen a helyükre. A mellékelt kulcs segítségével húzzuk be a három meglazított csavart.

Ugyanígy cseréljük ki a másik kést is.

A kések cseréjét követően vonalzó segítségével ellenőrizzük, hogy mindkét kés vízszintben van-e az alaplappal. Ha nincsenek, ez beállítható a mellékelt imbuszkulcs segítségével. A kés beállításához először is lazítsuk meg a három rögzítő csavart. Majd az óramutatók mozgásának irányában forgassuk el az imbuszkulccsal a csavart a kés megemelése céljából, fordított irányú mozgással a kés magasságának csökkenését érjük el. Végül húzzuk be mindhárom rögzítő csavart.

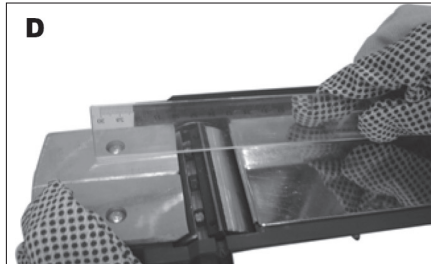
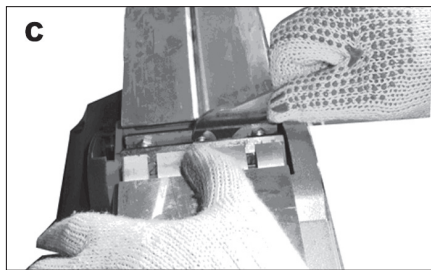

! A kések felerősítése során mindig következetesen húzzuk be a kések szerelőcsavarjait. A laza szerelőcsavarok különösen veszélyesek lehetnek. Mindig ellenőrizzük, a kések rendesen rögzítve vannak-e.

A gyalugép késeinek helyes beállítása (E)

§ Míg nem állítjuk be helyesen és szilárdan a gyalugép késeit, a megmunkált felszín érdes és rögös lesz. A késeket szereljük fel úgy, hogy a vágó él teljesen vízszintben legyen, ami párhuzamosan van a hátsó alaplappal felületével. Lejjebb található példák a helyes, és helytelen késbeállításra (E ábra).

(A) előlső alaplappal (mozgó rész)

(B) hátsó alaplappal (nem mozgó rész)

A helyes beállítás (E1)

A kések abszolút párhuzamosak a hátsó alaplappal felületével.

Bevágások a felületen (E2)

Oka: az egyik, vagy mindkét kés nem párhuzamos a hátsó alaplappal felületével.

Rovátkázás az indításnál (E3)

Oka: az egyik, vagy mindkét kés nem eléggé áll ki a hátsó alaplaphoz képest.

Rovátkázás a végénél (E4)

Oka: az egyik, vagy mindkét kés túlságosan kiáll a hátsó alaplaphoz képest.

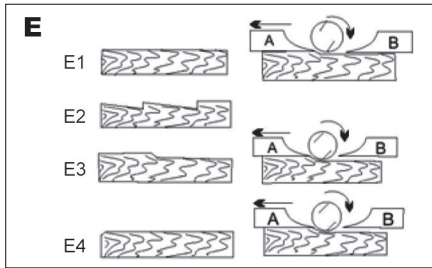

Vágásmélység beállítása (F)

A gyalulás mélysége 0 – 2 mm tartományban változtatható. A beállításhoz forgassuk el a mélységszabályzót a kívánt helyzetbe, míg be nem állítódik a fedélen található nyílal. Az óramutatók mozgásának irányába való fordítással a mélységet növeljük, fordított irányban való forgatással pedig csökkentjük. Mindig a durva vágástól haladjunk a végső sima vágásig.

A durva gyalulás megközelítő mélysége 0,8 – 2,0 mm közt van.

A befejező gyaluláshoz állítsuk a mélységet 0,0 és 0,8 mm közé.

Minden beállítást követően ajánlott próbagyalulást végezni hulladék fadarabokon, így bizonyodva meg, hogy a kívánt mennyiségű fa kerül eltávolításra a felületről a gyalugép segítségével.

Megjegyzés: Tároláshoz és szállításhoz a késeket állítsuk 0 mm vágásmélységre.

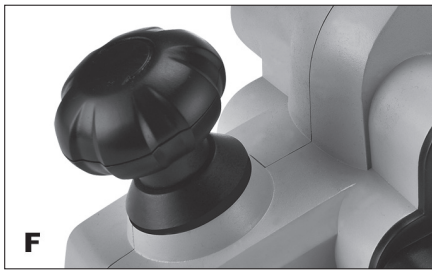

Be- és kikapcsolás (G)

! A berendezés, a hálózatra való csatlakozását megelőzően, bizonyosodjunk meg, hogy a kapcsoló (5) helyesen működik - az elengedését követően a kikapcsolt helyzetbe kerül vissza.

! Ha a berendezést be kívánjuk kapcsolni, először nyomjuk be a biztosító gombot (4), majd nyomjuk meg a kapcsolót (5).

! Ha a szerszámot le kívánjuk kapcsolni, engedjük el a kapcsolót (5).

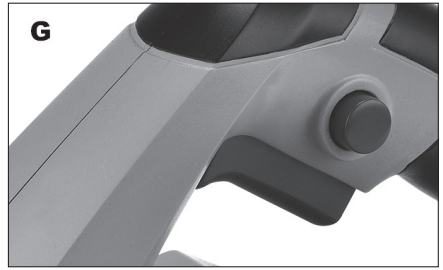

A párhuzamos vezető alkalmazása
Szerelje fel a párhuzamos vezetőt a rögzítőcsavar segítségével a készülékre.

Oldja ki a rögzítő anyát és állítsa be a kívánt szélességet.

Húzza a rögzítő anyát újra szorossa.

Ügyeljen arra, hogy a gyalut oldalirányú nyomással vezesse.



Falcmélység-ütközőhasználat

◆ Szerelje fel a falcmélység-ütközőt a rögzítőcsavarral a készülékre.

◆ Állítsa be a kívánt falcmélységet a falcmélység-ütközővel.

◆ Többszörvegezze el a gyalulásfolyamatot, amíg el nem érte a kívánt falcmélységet.



Általános gyalulás (J)

Állítsuk be a gyalugépen a kívánt vágásmélységet. Bal kézzel fogjuk meg az elülső fogantyút (markolatot) és jobb kézzel a hátsó markolatot, helyezzük a gyalugép első részét a megmunkálandó felület szélére. Bizonyosodjunk meg arról, hogy kések nem érintkeznek a megmunkálandó felülettel. Nyomjuk meg a markolatot úgy, hogy az elülső rész

párhuzamosan legyen a megmunkálandó felülettel. Indítsuk a gyalugépet és várjuk meg, míg eléri a maximális fordulatszámot. A gyalugépet szilárdan tartjuk a kezünkben, és lassú határozott mozgással toljuk a megmunkálandó felületen. Ha a vágás végéhez érünk, csökkentjük a nyomást a markolatra. Így a gyalugép hátsó része tovább érintkezik a felülettel, és egyben meggátolja, hogy az előlső része tovább mélyítse a vágást. A végső eredmény a vágás mélységétől és a gyalulás sebességétől függ. Olyan sebességgel dolgozzunk, hogy a gyalugép ne szoruljon be fadarabokkal.

Figyeljünk az esetleges szögekre - ezeket kerülnünk ki, mivel a szögek kifordíthatják, eltörhetik, vagy megrongálhatják a kést, illetve komoly sérülést okozhatnak. Ajánljuk, hogy mindig álljon rendelkezésünkre pót kulcs-szett. Ha a kések életlennek válnak, azonnal cseréljük újra.

Figyelmeztetés: A gyalulás során a gyalugépet mindig két kézzel fogjuk, csak így biztosíthatjuk az ellenőrzésünket a gyalugép felett, és így kerülnünk el a sérüléseket. A megmunkálandó felületet rendszerint ki kell támasztani és rögzíteni, hogy mindkét kezünk szabad maradjon és a gyalugépet tudjuk kezelni.

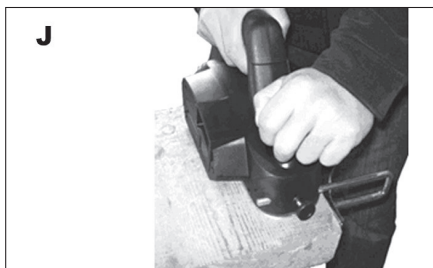

Élek tompítása (K,M)

A gyalugép az előlső vezető oldalán el van látva élek tompítására szolgáló horonnyal. E hornyok segítségként szolgálnak a faanyag élének tompítására.

Maga a gyalulás előtt próbáljuk ki a műveletet egy hulladék darabon, hogy megállapítsuk a helyes mélységbeállítást. A megmunkálandó munkadarabot rögzítsük satuba, hogy munka közben ne mozdulhasson el. Balkézssel szilárdan fogva az előlső markolatot, jobb kézzel a hátsó markolatot, helyezzük a tompító hornyot a vágandó felületre. Indítsuk a gyalugépet, várjuk meg míg eléri a maximális fordulatszámot, majd lassan toljuk a megmunkálandó felületen. Enyhe nyomással hassunk rá, hogy a gyalugép vízszintesen csússzon az egész munkafelületen.

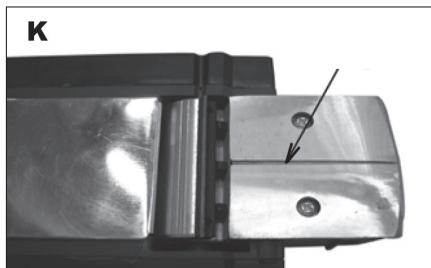

Szénkefék

Figyelmeztetés: A szénkefék cseréjét megelőzően bizonyosodjunk meg arról, az elektromos kábelt eltávolítottuk a hálózati csatlakozóból.

Ha a gyalu lassabban, vagy megszakítva működik, valószínűleg ki kell cserélni a szénkefákat.

A szénkefákat rendszeresen ellenőrizzük és cseréljük. Mindkét szénkefét egyszerre cseréljük.

A szénkefákat mindig cseréljük ki, ha a hosszuk 6 mm alá csökken

A szénkefákat tartsuk tisztán és szabadon, hogy a tartókban szabadon mozoghassanak.

He ki akarjuk cserélni a szénkefákat, távolítsuk el a motor fedelét a gyalugép bal oldalán.

Emeljük ki az elhasznált szénkefákat, helyezzük be az újakat, majd helyezzük vissza a fedelet

A meghajtó szíj cseréje. (T,U)

Figyelmeztetés: A szíj cseréjét megelőzően bizonyosodjunk meg arról, hogy a gyalugépet leállítottuk, és az elektromos kábelt eltávolítottuk a hálózati csatlakozóból. Használjunk védőkesztyűt.

Ha szükséges a szíj cseréje, először kapcsoljuk ki a gyalugépet, távolítsuk el a csatlakozókábelt a hálózatról, távolítsuk el a szíj tokjának csavarjait, és távolítsuk el a burkolatot.

Az elhasznált szíjat először a nagy szíjtárcsából vegyük ki, majd egészen távolítsuk el a kis szíjtárcsából is.

Helyezzük fel az új szíjat a kis szíjtárcsára, majd helyezzük a nagy szíjtárcsára, és húzzuk rá.

A szíj tokját helyezzük vissza a helyére. Csavarozzuk be erősen a szíj tokjának csavarjait.

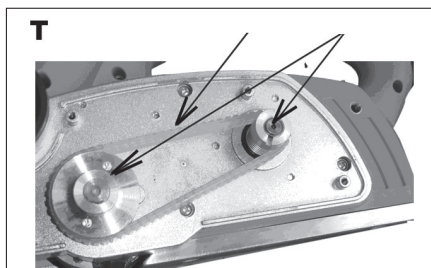

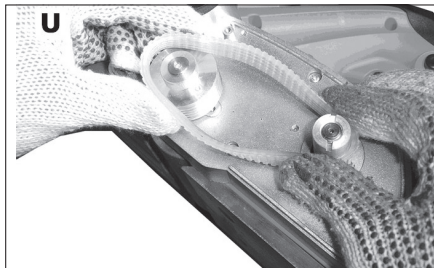

Lehetséges hibák

A gyalu ne indul – Ellenőrizzük az elektromos csatlakozót, a biztosítékot, a csatlakozó kábelt, a szénkeféket.

A gyalu lassan működik – Távolítsuk el az elektromos csatlakozót, majd ellenőrizzük, a késeket és környéküket, nincs-e forgáccsal eltömődve. Ellenőrizzük a szénkeféket

A gyalu egyenetlenül/rosszul működik. - Ellenőrizzük a kések beállítását. Ellenőrizzük élesek-e a kések, simák és nem sérültek.

Ha e hibákat nem tudjuk elhárítani, forduljunk a márkaszervizhez.

TISZTÍTÁS ÉS KARBANTARTÁS

! Tisztítás és karbantartás előtt mindig húzza ki a készülék hálózati kábelét a dugaszból.

A készülék nem igényel utólagos kenést vagy karbantartást. Nem tartalmaz semmilyen Ön által megjavítható alkatrészt.

A készülék tisztítására soha ne használjon vizet vagy kémiai tisztítószereket. Törölje meg tiszta ronggyal.

A motor ventilátorainak rácsait tartsa tisztán.

Ha a ventilátor rácsán enyhe szikrázás észlel, ez szokványos dolog, amely nem árt a készüléknek. A szikrázás jelentős megnövekedése esetén meghibásodásról van szó.

Soha ne tisztítsa a készülék egyik részét sem kemény, éles vagy érdes tárgygal.

Tárolás, ha huzamosabb ideig nem használja

A szerszámokat ne tárolja olyan helységben ahol magas hőmérsékletnek vannak kitéve.

Ha lehetséges, a berendezéseket állandó hőmérsékletű és páratartalmú helyen tartsuk.

TEHNIKAI ADATOK

Bemenő feszültség	230 V
Bemenő fordulatszám	50 Hz
Bemenő teljesítmény	900 W
Üresjárat fordulat/szám	16500 min ⁻¹
A gyaluzás szélessége	82 mm
A gyaluzás mélysége	0-3 mm
Összecsukható:	11 mm-ig
A védelem osztálya	□ / II.

EN 60745 szerint mért hangnyomásszint :

LpA (hangnyomás)	87.2 dB (A)	KpA=3
LWA (hangteljesítmény)	98.2 dB (A)	KwA=3

Tegye meg a megfelelő intézkedéseket hallása megőrzése érdekében !

Ha az akusztikus nyomás meghaladja a 80 dB (A) szintet, mindig használjon fülvédőt

EN 60745 szerint mért effektív gyorsulás

3,00 m/s² K=1,5

! FIGYELMEZTETÉS: Az el. kézi szerszám aktuális használatokor a vibráció kibocsátásának értéke elérhet a deklarált értékétől függően, hogy milyen módon van a szerszám használva a következő feltételek szerint:

Az el. szerszám használatának módja és a vágandó vagy fúrandó munkaanyag fajtája. A szerszám állapota és karbantartásának módja. A használandó tartozék helyes megválasztása s megfelelő állapot és élesség bebiztosítása. A markolat fogásának szilárdsága, antivibrációs berendezés használata. Az el. szerszám megfelelő használata a számára tervezett célra és a gyártó utasítása szerinti munkamenet betartása.

Ha ez a szerszám nem megfelelően van használva, kéz-váll bizsergés szindrómáját válthatja ki.

! FIGYELMEZTETÉS: A pontosítás céljából figyelembe kell venni a vibráció hatásának szintjét konkrét használati feltételeknél az üzemelesi folyamat minden részében, mint amilyen az időtartam, ha az el. szerszám az üzemelesi időtartamon kívül kikapcsolt és ha üresen fut a gép vagyis nem végez munkát. Ez jelentősen csökkentheti az expozíció szintjét a egész munka folyamat alatt.

Minimalizálja a rezgés befolyásolás kockázatát, használjon éles vésőt, fúrót és kést.

A szerszám fenntartása ezen utasításokkal összhangban történjen és biztosítsa az alapos kenést (ha megkövetelik).

A szerszám redszeres használatokor investáljon antivibrációs tartozékba.

A szerszámot ne használja alacsonyabb mint 10°C hőmérsékletnél.

A munkáját úgy tervezze meg, hogy a magas rezgést produkáló el. szerszámmal való munkát töb napra bontsa fel.

A változtatás jogát fenntartjuk!

KÖRNYEZETVÉDELEM HULLADÉKKEZELÉS



Az elektromos szerszámot, annak tartozékait és csomagolását, kérjük, adja át a környezetet nem károsító újrahasznosításra.

Az elektromos szerszámot ne dobja a háztartási hulladékba!

Az elektromos és elektronikus berendezések

hulladékaikról szóló WEEE európai irányelv ((2012/19/EU) és annak nemzeti törvényekbe való átültetése szerint a használhatatlan elektromos szerszámokat adja le hasonló eszköz vásárlásakor az eladónál, vagy az elektromos szerszámok gyűjtésére és megsemmisítésére kialakított hulladékgyűjtők valamelyikében. Az így leadott elektromos eszközök az összegyűjtés, ill. szétszerelés után átadásra kerülnek a környezetet nem károsító újrahasznosításra.

GARANCIA

A garancia-feltételek részletezése a garancialevélben található.

A gyártás időpontja

A gyártás időpontja kiolvasható a termék címkéjén található gyártási számból.

A sorozatszám formátuma

ORD-YY-MM-SERI ahol az ORD a rendelési szám, YY a termelés éve, MM a gyártási hónap, a SERI a termék sorozatszáma.

SPLOŠNA VARNOSTNA NAVODILA

Ta varnostna navodila natančno preberite, pomnjenje in ohraniti

OPOZORILU: Pri uporabi električnih strojev in električnih naprav je zaradi zaščite pred poškodbami z električnim tokom, poškodbami oseb in nevarnostjo nastanka požara obvezno potrebno upoštevati ta varnostna navodila. Z izrazom "električna naprava" so v vseh spodaj navedenih navodilih mišljene tako električne naprave, ki se napajajo iz omrežja (preko napajalnega kabla) kot tudi naprave, ki se napajajo preko baterij (brez napajalnega kabla). Shranite vsa opozorila in navodila za naslednjo uporabo.

1. Delovno okolje

a) Poskrbite za čist in dobro osvetljen delovni prostor. Nered in senčni deli na delovni površini so lahko vzrok za poškodbe. Popravite naprave, ki jih trenutno ne uporabljate.

b) Ne uporabljajte električne naprave v okolju, ki je nevarno za nastanek požara ali eksplozije, to pomeni v prostorih, kjer so prisotne vnetljive tekočine, plini ali prah. V električni napravi prihaja na komutatorju do iskrenja, kar lahko povzroči, da se vnamejo prah ali hlapi.

c) Pri uporabi električne naprave omejite vstop v delovni prostor nepooblaščenim osebam, zlasti otrokom! Če ste izpostavljeni motnjam, lahko izgubite nadzor nad izvajano dejavnostjo. V nobenem primeru ne puščajte električne naprave brez nadzora. Preprečite zivalim dostop do naprave.

2. Električna varnost

a) Vtičnik električne naprave mora odgovarjati mrežni vtičnici. Vtičnika nikoli ne porjavljatesami. Za napravo, ki ima na vtičniku zaščitni kontakt, nikoli ne uporabljate razdelilcev ali drugih adapterjev. Nepoškodovan vtičnik in primerna vtičnica omejata nevarnost poškodbe pri udaru električnega toka. Poškodovani ali zapleteni napajalni kablji povečujejo nevarnost poškodbe pri udaru električnega toka. Če je mrežni kabel poškodovan, ga je obvezno potrebno nadomestiti z novim mrežnim kablom, ki ga lahko dobite v pooblaščenem servisnem centru ali pri dobavitelju.

b) Izogibajte se stiku telesa z ozemljenimi predmeti, kot so npr. cevne instalacije, naprave centralnega ogrevanja, štedilniki in hladilniki. Nevarnost poškodbe pri udaru električnega toka je večja, če je vaše telo povezano z zemljo.

c) Ne izpostavljajte električne naprave dežju, vlagi ali mokroti. Električne naprave se nikoli ne dotikajte z mokrimi rokami. Električne naprave nikoli ne umivajte pod tekočo vodo, niti je nikoli ne potopite v vodo.

d) Napajalnega kabla ne uporabljajte za namene, za katere ni bil namenjen. Električne naprave nikoli ne nosite in ne vlecite za napajalni kabel. Vtičnika nikoli ne vlecite iz vtičnice za kabel. Preprečite mehanske poškodbe električnih kablov, povzročene z ostrimi ali vročimi predmeti.

e) El. naprava je bila izdelava izključno za napajanje z izmeničnim el. tokom. Vedno preverite, če električna napetost odgovarja podatku, navedenemu na tipski nalepki naprave.

f) Nikoli ne delajte z napravo, ki ima poškodovan el. kabel ali vtičnik, ali z napravo,

ki je padla na tla ali je na kakršni koli način poškodovana.

g) Pri uporabi podaljška vedno preverite, če njegovi tehnični parametri odgovarjajo podatkom, navedenim na tipski nalepki naprave. V primeru, da električno napravo uporabljate zunaj, uporabljajte kabel, primeren za zunanjo uporabo. Pri uporabi koltnega podaljška, je kabel potrebno razviti, da ne bi prišlo do pregretega.

h) Če električno napravo uporabljate v vlažnih prostorih ali zunaj, jo je dovoljeno uporabljati izključno, če je priklopljena na el. krogotok s FID zaščitnim stikalom ≤ 30 mA. Uporaba el. krogotoka s FID zaščitnim stikalom zmanjšuje tveganje poškodbe zaradi udara električne energije.

i) Ročno el. napravo držite izključno za izolirane površine, namenjene oprijemu, pri delovanju namreč lahko pride do kontakta rezalnega ali vrtnalnega dela s skritim vodnikom ali napajalnim kablom.

3. Varnost oseb

a) Pri uporabi električne naprave bodite osredotočeni, namenite maksimalno pozornost dejavnosti, ki jo izvajate. Osredotočite se na delo. Ne uporabljajte električne naprave če ste utrujeni, ali če ste pod vplivom drog, alkohola ali zdravil. Tudi trenutek nepozornosti pri uporabi električnega orodja lahko privede do resne poškodbe oseb. Pri delu z električnim orodjem ne vozite, ne pijte in ne kadite.

b) Uporabljajte zaščitne pripomočke. Vedno uporabljajte zaščito za vid. Uporabljajte zaščitna sredstva, ki odgovarjajo tipu dela, ki ga izvajate. Zaščitni pripomočki, npr. dihalni aparat, zaščitna obutev s zaščito proti dresnju, naglavno pokrivalo ali zaščita za sluh, ki jih uporabljate v skladu s pogoji dela, znižujejo možnost poškodb.

c) Izogibajte se nenamernemu vklopljanju naprave. Naprave, ki je priključena na električno omrežje, ne prenašate s prstom na stikalu ali na zaganjaju. Pred priklopm na električno omrežje se prepričajte, da sta stikalo ali zaganjaj v položaju "izključeno". Prenašanje naprave s prstom na stikalu ali vklopljanje vtičnika v vtičnico z vključenim stikalom lahko povzroči resne poškodbe.

d) Pred vklopom naprave odstranite vse pripomočke na vrtljivih delih naprave. Pripomočki, ki ostanejo pritrjeni na vrtljivi deli električne naprave, lahko povzročijo telesne poškodbe.

e) Ohranjajte stabilno držo in ravnotežje. Delajte samo tam, do koder lahko varno sežete. Nikoli ne precenjujete lastnih zmognosti. Električne naprave ne uporabljajte, če ste utrujeni.

f) Oblecite se delu primerno. Uporabljajte delovno obleko. Ne nosite oblačil za prosti čas ali nakita. Bodite pozorni na to, da vaši lasje, obleka, rokavica ali

drug del vašega telesa ne pride preblizu vrtljivih ali vročih delov el. naprave. g) Priključite sistem na sesanje prahu. Če ima naprava možnost priključitve na sistem za lovljenje ali sesanje prahu, ga redno uporabljajte. Uporaba teh sistemov lahko omeji nevarnosti, ki jih lahko povzročijo prah.

h) Obdelovane čvrsto pričvrstite. Za pričvrstitev kosa, ki ga boste obdelovali, uporabite mizarско spono ali prirež.

i) Električne naprave ne uporabljajte, če ste pod vplivom alkohola, drog, zdravil ali drugih psihotropnih snovi.

j) Ta naprava ni namenjena v uporabo osebam (vključno z otroki) z znižanimi fizičnimi, čutnimi ali mentalnimi sposobnostmi ali s pomanjkanjem izkušenj in znanja, razen če so pod nadzorom ali če so dobile navodila glede na uporabo naprave od osebe, ki je odgovorna za njihovo varnost. Otroci morajo biti pod nadzorom, da se prepričate, da se ne igrajo z napravo.

4. Uporaba električnega orodja in vzdrževanje

a) V primeru kakršnikoli težav pri delu, pred vsakim čiščenjem ali vzdrževanjem, pri vsakem preniku ali po končanem delu el. napravo vedno izklopite iz el. omrežja! Nikoli ne delajte z el. napravo, če je na kakršenkoli način poškodovana.

b) V primeru, da naprava začne oddajati neobičajen zvok ali vonj, takoj prenehajte z delom.

c) El. naprave ne preobremujte. Električna naprava bo delovala bolj in bolj varno, če jo boste uporabljali na obratih, za kakršne je bila predvidena. Uporabljajte brezhlodno napravo, ki je namenjeno dati dejavnosti. Brezhlodna naprava bo opravljala delo, za kakršno je bila sestavljena, bolje in bolj varno.

d) Ne uporabljajte električne naprave, ki je ni mogoče varno vklopiti in izklopiti z nadzornim stikalom. Uporaba takšne naprave je nevarna. Stikalo v okvari mora popraviti pooblaščen servisler.

e) Napravo izklopite iz vira električne energije preden začnete s prilagajanjem, zamenjavo dodatnih delov ali z vzdrževanjem. To opozorilo omejuje nevarnost naključnega vklopa.

f) Električno napravo, ki je ne uporabljate, očistite in shranite tako, da ne bo na doseg otrok in oseb, ki jim dostop ni dovoljen. Električna naprava v rokah nezkušenih uporabnikov je lahko nevarna. Električno napravo shranjujte na suhem in varnem mestu.

g) Električno napravo vzdržujte v dobrem stanju. Redno pregledujte prilagoditev premičnih delov in njihovo premičnost. Preverjajte, če ni morda prišlo do poškodbe zaščitnih pokrovov ali drugih delov, ki bi lahko ogrozili varno delovanje električne naprave. Če je naprava poškodovana, jo pred naslednjo uporabo oddajte v popravilo. Slabo vzdrževane električne naprave povzročijo veliko poškodb.

h) Rezalne dele vzdržujte ostre in čiste. Pravilno vzdrževanje in naostreni deli olajšajo delo, omejujejo nevarnost poškodb, delo z njimi pa je lažje kontrolirati. Uporaba pripomočkov, ki niso navedeni v navodilih za uporabo, lahko poškodujejo napravo ali povzročijo telesne poškodbe.

i) Električno napravo, pripomočke, delovne stroje, itd. uporabljajte v skladu s temi navodili in na način, ki je predpisan za konkretno električno napravo, in sicer glede na dane delovne pogoje in vrsto izvajanega dela. Uporaba naprave za namene, ki ne odgovarjajo namenu naprave, lahko privede do nevarnih situacij.

5. Uporaba baterij

a) Pred vstavljanjem baterije se prepričajte, da je stikalo za izklop v položaju "0-izklopljeno".

Vstavljanje baterije v napravo v delovanju lahko povzroči nevarne situacije.

b) Za polnjenje baterije uporabljajte izključno polnilnik, ki jih je predpisal proizvajalec. Uporaba polnilnika za drugi tip baterije lahko baterijo poškoduje in zaneti požar.

c) Uporabljajte izključno baterije, ki so namenjene določeni napravi. Uporaba drugih baterij lahko povzroči poškodbe ali zaneti požar.

d) Če baterija ni v uporabi, jo shranite ločeno od kovinskih predmetov kot so npr. spona, ključ, vijaki in drugi drobni kovinski predmeti, ki bi lahko povzročili prevod enega kontakta baterije z drugim. Kratek stik v bateriji lahko povzroči telesne poškodbe, opekline ali zaneti požar.

e) Z baterijo ravnejte varčno. V nasprotnem primeru lahko iz baterije izteče kemična snov. Izogibajte se kontaktu s to snovjo, če pa kljub temu pride do kontakta, si poškodovano mesto dobro operite pod tekočo vodo. Če pride kemična snov v oči, takoj poiščite zdravniško pomoč. Kemična snov iz baterije lahko povzroči resne poškodbe.

6. Servis

a) Delov naprave ne menjajte, popravil ne izvajajte sami, niti na kakršenkoli način ne posegajte v napravo. Popravilo naprave zaupajte pooblaščenim osebam.

b) Popravilo ali sprememba izdelka brez pooblastila našega podjetja ni dovoljeno (lahko povzroči telesno poškodbo ali materialno škodo uporabniku).

c) Električno napravo vedno predajte v popravilo na pooblaščen servis. Uporabljajte izključno originalne ali priporočene nadomestne dele. S tem zagotovite varnost tako sebi kot tudi vaši napravi.

DODATNA VARNOSTNA NAVODILA

Prosimo, da pred uporabo ta varnostna navodila preberete in jih shranite.

! Ta simbol opozarja na nevarnost poškodbe uporabnika ali orodja.

! Neupoštevanje teh navodil lahko povzroči poškodbe.

! Električni skobljčič ustreza veljavnim tehničnim predpisom in normativom.

! Električno napravo redno vzdržujte. Preverite, če so gibljivi deli v ustreznem položaju, če se morda ne zatikajo, če je morda kakšen del zlomljen. Preverite tudi vse ostale pogoje, ki bi lahko vplivali na delovanje električne naprave. V primeru, da je kakšen del poškodovan, predajte električno napravo pred uporabo v popravilo. Veliko poškodb se zgodi zaradi slabo vzdrževanih električnih naprav.

! Rezalne nože vzdržujte ostre in čiste. Ustrezno vzdrževani rezalni noži z ostrimi rezalnimi robovi se ne zatikajo in jih je lažje uporabljati.

! Pri nameščanju ali odstranjevanju skobeljnih nožev ravnajte z njimi pazljivo.

! Prepričajte se, da na površini, ki jo nameravate obdelovati, ni žebļev, vijakov ali drugih tujih materialov, kot so na primer lak ali barva.

! Poškodovanih ali obrabljenih nožev ne uporabljajte. Uporabljajte izključno ostre nože.

! Preden skobljčič odložite, vedno počakajte, da se noži popolnoma ustavijo.

! Redno preverjajte vse vijake na rezalnem bobnu. Sproščeni noži bi lahko poškodovali napravo ali povzročili resne telesne poškodbe.

! Pri delu držite skobljčič vedno poravnano z obdelovancem. Trudite se držati tekoč gib skobljčiča v smeri naprej.

! Vzdržujte enak pritisk na sprednjem in zadnjem delu skobljčiča.

! Naprave ne uporabljajte, če kateri izmed njenih delov manjka ali je poškodovan.

! Ne zaganjajte skobljčiča, če se nož dotika obdelovanca.

! Poskrbite za dobro pričvrstitev obdelovanca.

! Pri delu v prašnem okolju nosite protiprašno masko in zaščitna očala.

! Uporaba pribora, ki ni v skladu s proizvajalčevimi priporočili, ali ni dobavljena z izdelkom, lahko povzroči požar, kratek stik ali resne poškodbe.

! Vsako nastavljanje ali spreminjanje naprave brez pooblastila našega podjetja lahko povzroči telesne poškodbe ali materialno škodo.

- Uporabljajte zaščitna sredstva proti hrupu, prahu in vibracijam!!!

TA VARNOSTNA NAVODILA SHRANITE!!!

OPIS

El. skobljčič je namenjen za obdelavo lesa in lesenih izdelkov.

1. Vrečko za prah
2. Skala za globino reza
3. Kolesce za nastavljanje globine reza
4. Stikalo za sprostitve

5. Stikalo za vklop in izklop
6. Dovodni kabel in vtič
7. Pokrov jermena
8. paralelni omejevalnik
9. Ključ
10. Noga skobeljnega stroja
11. Nož
12. Žleb
13. pritrdilni vijak za paralelni omejevalnik
14. omejevalnik globine utora
15. priprava za izmet ostružkov
16. Odklenite kolo

PIKTOGRAMI

Piktogrami navedeni na embalaži izdelka :

- a) Vrednosti napajanja
- b) Moč
- c) Število obratov v prostem teku
- d) Širina skobljanja
- e) Maksimalna globina skobljanja

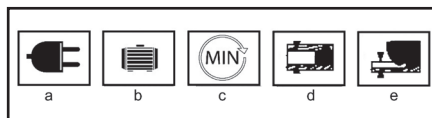

UPORABA IN DELOVANJE

Orodje ASIST je namenjeno izključno za domačo ali hobi uporabo.

Proizvajalec in uvoznik ne priporočata uporabe tega orodja v ekstremnih pogojih ter pri visoki obremenitvi. Kakršnekoli dodatne zahteve so predmet dogovora med proizvajalcem in kupcem.

Nameščanje in odstranjevanje skobeljnih nožev (B, C, D)

Nože v vašem skobljčiču je mogoče zamenjati. Vedno zamenjajte oba noža hkrati. Nožev nikoli ne brusite sami. Če noža postaneta topa, zamenjajte oba. Noži so ostri, pri njihovi menjavi bodite zelo pazljivi.

Opozorilo: Pred zamenjavo nožev izključite vtičač iz vtičnice. Pri menjavi nožev uporabljajte rokavice.

S pomočjo dodanega ključa za nože sprostite tri vijake na valju z obračanjem v smeri urinega kazalca.

Opomba: Vijake sprostite samo delno. Če so vijaki preveč sproščeni, namestitev novih nožev ne bo natančna.

Pred odstranitvijo obrabljenih nožev bodite pozorni na smer reza in tudi na to, v katero smer je obrnjen zožan rob nožev, ki jih odstranjujete. Zožan rob novih nožev mora biti obrnjen enako kot rob starih.

Odstranite varnostni pokrov in s pomočjo konice ključa (ali izvijača) potisnite noža iz valja in ju pazljivo izvelecite.



B

Opomba: V primeru, da nožev po sprostitvi vijakov ne morete potisniti iz valja, ju z držal sprostite tako, da s trdim lesom narahlo potolčete. Nato z izvijačem potisnite noža in ju izvlecite. Če je potrebno, udarite z majhnim kladivom v kos lesa tako, da se noža sprostita. Z mesta za vstavljanje nožev odstranite opilke in koščke lesa.

V utor na valju vstavite nove nože. V kolikor se nož ne usede v svoje mesto, ga s pomočjo ključa (ali izvijača) potisnite v valj. S pomočjo ključa za nože privijte tri delno sproščene vijake. Enak postopek ponovite pri zamenjavi drugega noža. Po zamenjavi nožev s pomočjo ravnila preverite, če sta oba poravnana. Če nista, ju lahko nastavite z imbus ključem. Za nastavljanje nožev najprej sprostite tri vijake na nosilcu noža. Potem imbus ključ obračajte v smeri urinega kazalca, da nože odstranite, ter v nasprotni smeri urinega kazalca, da nože vstavite. Na koncu trdno privijte vse vijake.

Pri nameščanju nožev na skobljč vedno dosledno privijte montažne vijake noža. Sproščeni montažni vijaki so lahko zelo nevarni. Vedno preverite, ali so noži trdno priviti.

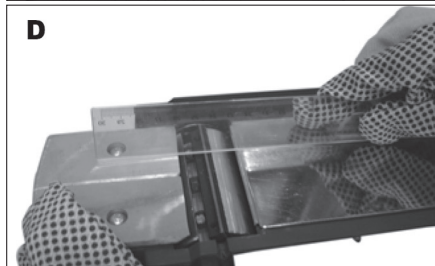
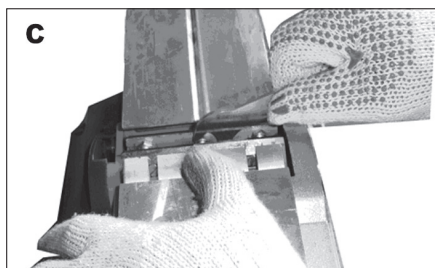

Pravilno nastavljanje skobeljnih nožev (E)

! Če skobeljnih nožev ne nastavite pravilno in trdno, bo skobljana površina groba in neravna. Nože je potrebno namestiti tako, da je rezalni rob uravnotežen, kar je vzporedno s površino zadnje osnove. Spodaj so navedeni primeri pravilnega in nepravilnega nastavljanja (E).

- (A) Prednja osnova (gibljivo podnožje)
- (B) Zadnja osnova (negibljivo podnožje)

o Pravilno nastavljanje (E1)

Prednja stran nožev je absolutno vzporedna s površino zadnje osnove.

o Zareze na površini (E2)

Razlog: prednja stran enega ali obeh nožev ni absolutno vzporedna s površino zadnje osnove.

o Žlebičenje na začetku skobljanja (E3)

Razlog: prednja stran enega ali obeh nožev premalo štrli glede na zadnjo osnovo.

o Žlebičenje po zaključevanju (E4)

Razlog: prednja stran enega ali obeh nožev preveč štrli glede na zadnjo osnovo.

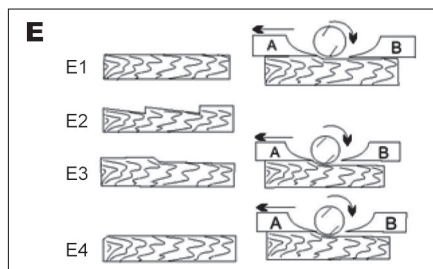

Nastavitev globine reza (F)

Globino skobljanja lahko nastavite od 0 mm do 2 mm. Za nastavitev globine obračajte gumb za nastavitev v željeni položaje, dokler se ne poravna na enako raven z ostjo na pokrovu. Za povečanje globine reza gumb obračajte v smeri urinega kazalca, za zmanjšanje globine reza pa v nasprotni smeri urinega kazalca. Vedno stopnjujte delo od grobega reza do končnega gladkega reza.

Približna nastavitev za grobo skobljanje je od 0,8 mm do 2,0 mm.

Za zaključno gladko skobljanje uporabite nastavitev približno od 0 mm do 0,8 mm.

Po vsaki spremembi nastavitve je priporočljivo narediti poskusno skobljanje na kosih lesa, ki ga ne potrebujete in se tako prepričati, da se bo s skobljčcem odstranilo predvideno količino lesa.

Opomba: Pri shranjevanju, prevažanju, itd. nastavite globino skobljanja na 0 mm.



Vklop / Izklop (G)

! Preden priklopite napravo v omrežje, se prepričajte, da stikalo za vklop (5) deluje pravilno in da se po tem, ko ga sprostite, vrne v začetni položaj.

! Ko želite napravo vključiti, najprej stisnite varovalno stikalo (4), potem pritisnite na stikalo za vklop (5).

Ko želite napravo ustaviti, sprostite stikalo za vklop (5).



Uporaba paralelnega omejevalnika

Paralelni omejevalnik s pritrdilnim vijakom montirajte na napravo.

Odvijte fiksno matico in nastavite zeleno širino.

Fiksno matico zopet pritegnite.

Pazite na to, da obličj vodite s pritiskom od strani.



Uporaba omejevalnika globine utorov

◆ Namestite omejevalnik globine utorov s pritrdilnim vijakom na napravo.

◆ Nastavite zeleno globino utora z omejevalnikom globine utorov.

◆ Postopek skobljanja izvedite večkrat, dokler ne dosežete zelene globine utora.



O skobljanju splošno (J)

Skobljč nastavite na zeleno globino reza. Z levo roko primite prednji ročaj, z desno roko primite zadnje držalo in položite prednji del skobljčiča na rob obdelovalne površine, ki jo želite skobljati. Prepričajte se, da se noža ne dotikata obdelovalne površine. Pritisnite na držalo tako, da je prednji del skobljčiča postavljen vodoravno na obdelovalno površino. Zaženite skobljč in počakajte, da motor doseže najvišje število obratov. Skobljč trdno držite in ga premikajte po obdelovalni površini s počasnimi in enakomernimi gibi. Ko pridete na konec reza, zmanjšajte pritisk na zadnje držalo. To bo pomagalo obdržati zadnji del skobljčiča v kontaktu z obdelovalno površino, hkrati pa bo preprečilo prednjemu delu, da bi poglobil rez. Hitrost in globina reza določata rezultat. Delajte s takšno hitrostjo, da se skobljč ne zatakne zaradi koščkov lesa.

Bodite pozorni na morebitne žeblje ali druge tuje predmete. Pri skobljanju se jim izognite, saj lahko pride do poškodb nožev oziroma do resne telesne poškodbe. Priporočamo, da imate vedno na voljo nadomesten komplet nožev. Če noži postanejo topi, jih nemudoma zamenjajte z novimi.

Opozorilo: Med skobljanjem skobljč vedno držite z obema rokama. Le tako lahko obdržite kontrolo nad skobljčičem oziroma se izognete morebitni resni poškodbi. Obdelovalna površina mora biti ustrezno podprta in dobro pričvrščena, da obe roki ostaneta prosti in da lahko varno upravljate skobljčič.

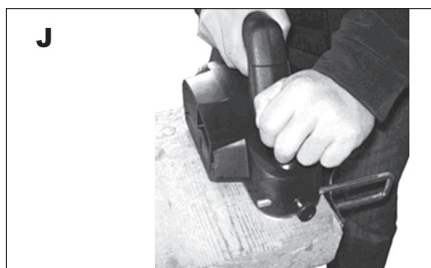

Poševno rezanje robov (K, M)

Skobljč je na prednji vodilni strani opremljen z utori za poševno rezanje robov. Utori služijo kot pomagalo za rezanje robov na deskah.

Pred samim skobljanjem preizkusite omenjeno funkcijo na neuporabnem kosu lesa, in sicer zaradi

določanja ustrezne globine skobljanja. Kos lesa, ki ga boste obdelovali, vpnite v primež, da se med skobljanjem ne bi nenadzorovano premikal. Z levo roko trdno primite prednji ročaj, z desno roko zadnje držalo in položite utor za poševno rezanje robov na obdelovalno površino. Skobljčič zaženite, počakajte, da doseže najvišje število obratov, potem pa ga počasi premikajte po obdelovalni površini. Za vodoravno premikanje po celi obdelovalni površini vzdržujte rahel pritisk na skobljčič.

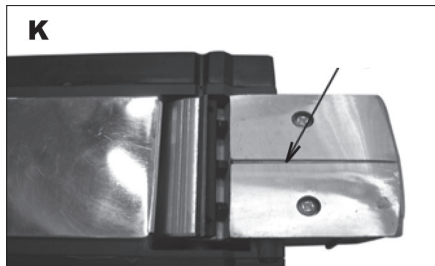

Krtačke (L)

Opozorilo: Pred zamenjavo krtačk se vedno prepričajte, da je skobljčič izključen in da je vtiakač iztaknjen iz vtičnice.

! V primeru počasnega ali prekinjajočega delovanja je najverjetneje potrebno zamenjati krtačke.

! Krtačke redno menjajte in preverjajte. Krtački menjajte obe hkrati.

! Krtački zamenjajte, če njuna dolžina pade pod 6 mm.

! Krtačke vzdržujte čiste in proste, da se lahko prosto gibljejo v nosilcih.

Če želite zamenjati krtački, odstranite pokrov motorja na desni strani ohišja skobljčiča.

Izlecite obrabljeni krtački, vstavite novi in ponovno namestite pokrov.

Menjava pogonskega jermena. (T, U)

Opozorilo: Pred zamenjavo jermena se vedno prepričajte, da je skobljčič izključen in da je vtiakač iztaknjen iz vtičnice.

Uporabite rokavice.

V kolikor je potrebno jermen zamenjati, najprej izključite skobljčič, izključite napajalni kabel iz vtičnice, odvijte vijake s pokrova pogonskega jermena in odstranite pokrov. Obrabljeni jermen najprej snemite z velike jermenice in nato še z male jermenice.

Preko male jermenice natakните nov jermen, ga zavrtite in napnite na veliko jermenico.

Pokrov jermena vrnite na svoje mesto. Privijte vijake in jih močno zategnite.

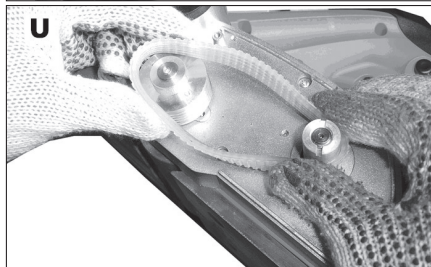
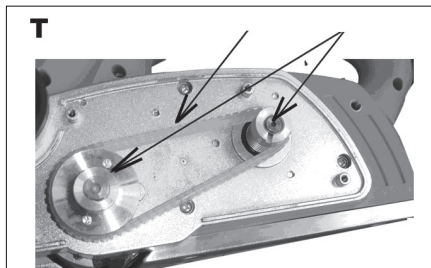

Možne okvare

Skobljčiča ne morem vključiti – Preverite vtiakač in varovalko, napetost v omrežju ter krtačke.

Skobljčič dela počasi – Iztaknite vtiakač in preverite, če so na nožih ali okrog njih skobljanci. Preverite krtačke.

Skobljčič dela neenakomerno / slabo. – Preverite nastavitve nožev. Preverite, ali so noži ostri in brez zarez ali poškodb.

Če teh okvar ne znate popraviti, prosite za pomoč pooblaščenega servisa.

ČIŠČENJE IN VZDRŽEVANJE

! Pred čiščenjem in vzdrževanjem naprave vedno najprej izključite napajnikabel iz vtičnice.

Naprava ne potrebuje nobenega dodatnega mazanja ali vzdrževanja niti ne vsebuje delov, ki bi jih lahko popravili sami. Za čiščenje naprave nikoli ne uporabljajte vode ali kemičnih čistil. Obrišite jo s suho tkanino. Vzdržujte čiste okvirje ventilatorja motorja. V primeru, da opazite v predelu motorja zelo šibko iskenje, je z napravo vse v redu. Pri povečanem iskrenju gre za okvaro na motorju. Nikoli ne čistite nobenega dela naprave s trdim, ostrim ali grobim predmetom.

Shranjevanje ob dolgotrajni neuporabi

Orodja ne shranjujte na mestu, kjer je temperatura visoka. Če je le mogoče, orodje shranjujte na mestu s stalno temperaturo in vlago.

TEHNIČNI PODATKI

Napajalna napetost	230 V
Napajalna frekvenca	50 Hz
Moč	900 W
Število obratov v prostem teku	16500 min ⁻¹
Širina skobljanja	82 mm
Globina skobljanja	0-3 mm
Zlaganje:	do 11 mm
Razred zaščite	□ / II.

Raven zvočnega tlaka merjenega po EN 60745:

LpA (zvočni tlak) 87.2 dB (A) KpA=3

LWA (glasnost) 98.2 dB (A) KwA=3

Poskrbite za ustrezno zaščito sluha!

Uporabljajte zaščito sluha, vedno ko zvočni tlak presega raven 80 dB (A).

Tehtana dejanska vrednost pospeška, glede na EN 60745:ahD 3,00 m/s² K=1,5

Opozorilo: Vrednosti vibracij tekom dejanske uporabe ročnih električnih naprav se lahko razlikujejo od deklarirane vrednosti, odvisno od tega, kako se naprava uporablja in soodvisno od naslednjih dejavnikov: načina uporabe el. naprave in vrste rezanega ali vrtanega materiala, stanja naprave in postopkov njenega vzdrževanja, pravilnosti izbire uporabe dodatkov in zagotavljanja njihove ostrine in dobrega stanja, trdnosti pritrditve ročaja, uporabe anti-vibracijskih naprav, primernosti el. orodja za namene, za katere je bilo izdelano in upoštevanja delovnih procesov v skladu z navodili proizvajalca.

V primeru, da se to orodje uporablja nepravilno, lahko povzroči sindrom tresenja rok-ramen.

Opozorilo: Za natančno določitev je potrebno upoštevati raven tresljajev v konkretnih pogojih uporabe v vseh načinih delovanja, kot je čas, kadar je ročno orodje, poleg obratovalnega časa izklopljeno ali je v teku mirovanja in takrat, kadar ne dela. To lahko znatno zmanjša nivo izpostavljenosti v celotnem ciklu delovanja. Minimalizirajte tveganje povzročanja tresljajev, uporabljajte ostra dleta, vrtalnike in nože.

Orodje vzdržujte v skladu s temi navodili in zagotovite njegovo temeljito mazanje.

Pri redni uporabi naprave investirajte v opremo proti vibracijam.

Orodja ne uporabljajte pri temperaturah nižjih od 10 °C.

Svoje delo, z el. orodji, ki proizvajajo visoke tresljaje, načrtujte tako, da delo razdelite na več dni.

Zaradi varovanja okolja je elektronsko orodje, dodatno opremo in embalažo potrebno reciklirati.



Elektronskega orodjane odlagajte skupaj z gospodinjstvi odpadki!

Skladno z evropsko uredbo WEEE (2012/19/EU) o starih električnih in elektronskih napravah in v skladu z njeno uporabo v nacionalni zakonodaji, mora biti elektronsko orodje, ki ni več v uporabi, vrnjeno na kraj nakupa ali na zbirno mesto, kije namenjeno za zbiranje in uničevanje elektronskih naprav. Na ta način se elektronske naprave zbirajo, razstavijo in reciklirajo na okolju prijazen način.

GARANCIJA

V priloženem materialu boste našli specifikacijo garan-

cijskih pogojev.

DATUM PROIZVODNJE

Datum proizvodnje je vključen v serijsko številko na etiketi izdelka.

Serijska številka ima format ORD-YY-MM-SERI, kjer je ORD številka naročila, YY je leto izdelave, MM je mesec proizvodnje, SERI je serijska številka izdelka.

PL

AE4H90DN - Strugarka ELEKTRYCZNA 900W

OGÓLNA INSTRUKCJA BEZPIECZEŃSTWA

Przechowaj wszelkie ostrzeżenia oraz instrukcje, w celu wykorzystania w przyszłości.

Z niniejszą instrukcją bezpieczeństwa należy się szczegółowo zapoznać, zapamiętać ją oraz zachować

OSTRZEŻENIE: w związku z ochroną przed porażeniem prądem elektrycznym, zranieniem osób oraz niebezpieczeństwem powstania pożaru należy przy eksploatacji maszyn elektrycznych oraz elektrycznych narzędzi respektować i przestrzegać następujących zasad bezpieczeństwa. Pod pojęciem „narzędzi elektrycznych” rozumie się we wszystkich poniższych wytycznych narzędzia zasilane z sieci (kablem zasilającym), oraz narzędzia zasilane bateriami - akumulatorami (bez kabla zasilającego).

1. Środowisko pracy

a) Utrzymuj miejsce pracy w czystości oraz dbaj o dobre oświetlenie. Bałagan i niedostateczne oświetlenie na stanowisku pracy bywają przyczyną urazów. Uprzątnij narzędzia, których właśnie nie używasz.

b) Nie używaj elektrycznych narzędzi w środowisku zagrożonym powstaniem pożaru lub wybuchem, to znaczy w miejscach, gdzie występują łatwopalne ciecze, gazy lub pył. Na komutatorze narzędzia elektrycznego powstaje iskierzenie, które może być przyczyną zapalenia pyłu lub oparów.

c) Przy eksploatacji narzędzi elektrycznych należy ograniczyć dostęp do obszaru pracy osobom nieopłaconym, zwłaszcza dzieciom! Jeśli straciłś koncentrację, możesz stracić kontrolę nad przeprowadzaną czynnością. W żadnym przypadku nie zostawiaj narzędzia elektrycznego bez nadzoru. Pódejmij wszelkie kroki, aby uniemożliwić dostęp do urządzenia zwierzętom.

2. Bezpieczeństwo elektryczne

a) Wtyczka kabla zasilającego narzędzia elektrycznego musi odpowiadać gniazdku sieciowemu. Nigdy w żaden sposób nie modyfikuj wtyczki. W przypadku narzędzi, które mają na wtyczce kabel zasilający bolec zabezpieczający, nie używaj rozgłaszaczy ani innych adapterów. Nieuszkodzone wtyczki i odpowiednie gniazadka ograniczają niebezpieczeństwo porażenia prądem elektrycznym. Uszkodzone lub poplątane kable zasilające zwiększają ryzyko niebezpieczeństwa porażenia prądem elektrycznym. Jeżeli kabel sieciowy jest uszkodzony, konieczne jest zastąpienie go nowym kablem sieciowym, który można pozyskać w autoryzowanym punkcie serwisowym lub u dostawcy.

b) Wystrzegaj się kontaktu ciała z uziemionymi przedmiotami, jak np. rury, grzejniki centralnego ogrzewania, kuchenki gazowe czy chłodziarki. Niebezpieczeństwo porażenia prądem elektrycznym jest większe, jeżeli twoje ciało ma kontakt z ziemią.

c) Nie narażaj narzędzia elektrycznego na deszcz, wilgoc lub zmoczenie. Nigdy nie dotykaj narzędzia elektrycznego mokrymi rękoma. Nigdy nie mój narzędzia elektrycznego pod bieżącą wodą ani nie zanurzaj go w wodzie.

d) Nie używaj kabla zasilającego do innego celu niż jest przeznaczony. Nigdy nie noś i nie ciągnij narzędzia elektrycznego za kabel zasilający. Nie wyciągaj wtyczki z gniazadka poprzez ciągnięcie za kabel. Nie dopuść do mechanicznego uszkodzenia kabli elektrycznych ostrymi lub gorącymi przedmiotami.

e) Narzędzie elektryczne zostało wyprodukowane wyłącznie do zasilania zmiennym prądem elektrycznym.

Zawsze kontroluj, czy napięcie elektryczne odpowiada informacjom zamieszczonym na tabliczce znamionowej narzędzia.

f) Jeżeli nie pracuj z narzędziem, które ma uszkodzony kabel elektryczny lub wtyczkę, lub spadło na ziemie i jest w jakikolwiek sposób uszkodzone.

g) W przypadku użycia kabla przedłużającego, zawsze sprawdzaj, czy jego parametry techniczne odpowiadają danym zamieszczonym na tabliczce znamionowej narzędzia. Jeżeli narzędzie jest używane na zewnątrz, używaj kabla przedłużającego odpowiedniego do użytkowania na zewnątrz. Przy użyciu kabli przedłużających konieczne jest ich rozwiniecie, aby nie dochodziło do przegrzania kabla.

h) Jeżeli elektryczne narzędzie jest używane w wilgotnych pomieszczeniach lub na zewnątrz, jego użytkowanie jest dozwolone tylko wtedy, jeżeli jest podłączone do obwodu elektrycznego z wyłącznikiem różnicowoprądowym ≤ 30 mA. Wykorzystanie elektrycznego obwodu z wyłącznikiem /RCD/ obniża ryzyko porażenia prądem elektrycznym.

i) Ręczne narzędzie elektryczne trzymaj wyłącznie za zatolowane obszary przeznaczone do chwytu, ponieważ w trakcie eksploatacji może dojść do kontaktu osprzętu tnącego czy wierzącego z ukrytym przewodem lub ze sznurkiem zasilającym narzędzia.

3. Bezpieczeństwo osób

a) Przy używaniu narzędzia elektrycznego bądź uważaj i ostrożnie, poświęcaj maksymalną uwagę czystości, którą wykonujesz. Skup się na pracy. Nie pracuj z narzędziem elektrycznym, jeżeli jesteś zmęczony lub jesteś pod wpływem narkotyków, alkoholu lub leków. Również chwilowa nieuwaga przy używaniu narzędzia elektrycznego może prowadzić do poważnego urazu. Osób. Przy pracy z narzędziem elektrycznym nie jedz, nie pij i nie pal.

b) Używaj środków ochronnych. Zawsze używaj środków chroniących wzrok. Używaj środków ochronnych odpowiadających rodzajowi pracy, którą wykonujesz. Środki ochronne, jak na przykład respirator, antypoślizgowe obuwie ochronne, nakrycie głowy lub ochrona słuchu używane w zgodzie z warunkami pracy, obniżają ryzyko zranienia osób.

c) Wystrzegaj się nieumyślnego zalczenia narzędzia. Nie przenoś narzędzia, które jest podłączone do sieci elektrycznej z palcem na włączniku lub spuszcze. Przed przyłączeniem do napięcia elektrycznego, upewnij się że włącznik lub spust są w pozycji „wyłączony”. Przenoszenie narzędzia z palcem na włączniku lub wkładanie wtyczki narzędzia do gniazdka z załączonym włącznikiem może być przyczyną poważnych urazów.

d) Przed włączeniem narzędzia uśw wszelkie klucze i przyrządy ustawiające. Klucz lub przyrząd nastawiający, który zostanie przymocowany do obracającej się części może być przyczyną zranienia osób.

e) Zawsze utrzymuj stabilną postawę i równowagę. Pracuj tylko tam, gdzie masz bezpiecznie dostęp. Nigdy nie przeceniaj własnych sił. Nie używaj narzędzi elektrycznych, jeżeli jesteś zmęczony.

f) Ubraj się w odpowiedni sposób. Używaj odzieży roboczej. Nie noś luźnych ubrań i biżuterii. Dbaj o to, aby twoje włosy, odzież, rękawice lub inne części twojego ciała nie znalazły się zbyt blisko obracających się lub rozgrzanych części narzędzia elektrycznego.

g) Podłącz urządzenie do odsysania pyłu. Jeżeli narzędzie posiada możliwość podłączenia urządzenia do wycychania lub odsysania pyłu, zapewnij aby doszło do jego odpowiedniego podłączenia i użytkowania. Wykorzystanie tych

urządzeń może ograniczyć niebezpieczeństwo powstające z powodu pyłu.

h) Stabilnie przymocuj obrabiany przedmiot. Użyj ściśku stołarskiego lub imadła w celu zamocowania części, która będziez obrabiacz.

i) Nie używaj narzędzia elektrycznego, jeżeli jesteś pod wpływem alkoholu, narkotyków, leków lub innych środków odurzających lub uzależniających.

j) Opisywane urządzenie nie jest przeznaczone do użytku przez osoby o obniżonych możliwościach fizycznych, umysłowych, mentalnych (włącznie z dziećmi) lub przez osoby z niewystarczającym doświadczeniem i wiedzą, jeżeli nie znajdują się one pod nadzorem lub nie otrzymały wskazówek dot. użytkowania oraz odpowiedniej dla ich bezpieczeństwa.

Dzieci muszą znajdować się pod nadzorem, aby była pewność, że nie bawią się urządzeniem.

4. Używanie narzędzia elektrycznego i jego konserwacja

a) W przypadku jakichkolwiek problemów przy pracy, przed każdym czyszczeniem lub konserwacją, przy każdym przesunięciu oraz po ukończeniu pracy, narzędzie elektryczne należy zawsze odłączyć od sieci elektrycznej. Nigdy nie pracuj z narzędziem elektrycznym, jeżeli jest ono w jakikolwiek sposób uszkodzone.

b) Jeżeli narzędzie zacznie wydawać naturalny dźwięk lub zapach, natychmiast zakończ pracę.

c) Nie przeciągaj narzędzia elektrycznego. Narzędzie elektryczne będzie pracować lepiej i bezpieczniej, jeżeli będziesz go używać jedynie przy obrótach, które są dla niego zalecane. Używaj odpowiedniego narzędzia, przeznaczanego dla danej czynności. Odstawione narzędzie będzie lepiej i bezpieczniej wykonywać pracę, dla której zostało skonstruowane.

d) Nie używaj narzędzia elektrycznego, którego nie da się bezpiecznie włączyć i wyłączyć włącznikiem sterowania. Używanie takiego narzędzia jest niebezpieczne. Wadliwie włączniki muszą być naprawione przez certyfikowany serwis.

e) Przed rozpoczęciem regulacji, wymiany osprzętu lub konserwacji odłącz narzędzie od źródła energii elektrycznej. Ten krok ograniczy niebezpieczeństwo przypadkowego uruchomienia.

f) Nieużywane narzędzie elektryczne wyczyć i schować tak, by znajdowało się poza zasięgiem dzieci i osób nieopłaconych. Narzędzie elektryczne w rękach niedoświadczonych użytkowników może być niebezpieczne. Narzędzie elektryczne przechowuj w suchym i bezpiecznym miejscu.

g) Utrzymuj narzędzie elektryczne w dobrym stanie. Systematycznie kontroluj wyregulowanie ruchomych części oraz ich ruch. Kontroluj, czy nie doszło do uszkodzeń obudowy ochronnej lub innych części, których uszkodzenia mogą zagrozić bezpiecznemu działaniu narzędzia elektrycznego. Jeżeli narzędzie jest uszkodzone, spraw, aby przed kolejnym użyciem zostało w pełni naprawione. Wiele urazów jest spowodowanych przez złą konserwację narzędzie elektrycznego.

h) Przyrządy tnące utrzymuj w czystości oraz dbaj o ich ostrość. Odpowiednie utrzymane i naostrzone narzędzia ułatwiają pracę, ograniczają niebezpieczeństwo zranienia, a prac z nimi się łatwo konwersja. Używanie innego wyposażenia niż to, które zostało podane w instrukcji obsługi, może spowodować uszkodzenie narzędzia i być przyczyną zranienia.

i) Narzędzi elektrycznych, wyposażenia, sprzętu roboczego itp. używaj w zgodzie z niniejszą instrukcją w sposób, który jest przypisany dla konkretnego narzędzia elektrycznego, dodatkowo z uwagą na dane warunki pracy oraz rodzaj wykonywanej pracy. Używanie narzędzia do innych celów, niż jest przeznaczone, może prowadzić do niebezpiecznych sytuacji.

5. Używanie narzędzia akumulatorowego

a) Przed włożeniem akumulatora, upewnij się, że włącznik znajduje się w pozycji „0 - wyłączony”.

Włożenie akumulatora do włączonego narzędzia może być przyczyną niebezpiecznych sytuacji.

b) Do ładowania akumulatorów stosuj jedynie ładowarki wskazane przez producenta.

Użycie ładowarki przeznaczonej dla innego typu akumulatora może spowodować jego uszkodzenie oraz pożar.

c) Używaj akumulatorów, które są przeznaczone jedynie dla danego narzędzia. Użycie innych akumulatorów może być przyczyną zranienia lub powstania pożaru.

d) Jeżeli akumulator nie jest używany, przechowuj go bez kontaktu z metalowymi przedmiotami, na przykład: zaciskami, kluczami, śrubami i innymi drobnymi metalowymi przedmiotami, które mogą spowodować kontakt jednego złąka akumulatora z drugim. Zwarcie akumulatora może spowodować zranienie, poparzenia lub pożar.

e) Obchodź się ostrożnie z akumulatorami. Pracuj nieostrożnym obchodzeniem się może z powodzeniem wyciec substancja chemiczna. Unikaj kontaktu z tą substancją, a jeżeli dojdzie do kontaktu z nią, dokładnie wymyj miejsce kontaktu pod bieżącą wodą. Jeżeli substancja chemiczna dostanie się do oczu, natychmiast kontaktuj się z lekarzem. Substancją chemiczną z akumulatora może spowodować poważne zranienia.

6. Serwis

a) Nie wymieniaj sam części narzędzia, nie przeprowadzaj samodzielnych napraw, ani w żaden inny sposób nie ingeruj w konstrukcję narzędzia. Naprawy narzędzia zlecaj wykwalifikowanym osobom.

b) Każda naprawa lub modyfikacja produktu przeprowadzona bez upoważnienia przez naszą firmę jest niedopuszczalna (może spowodować uraz lub szkodę użytkownikom).

c) Narzędzie elektryczne zawsze oddawaj do naprawy do certyfikowanego punktu serwisowego. Używaj tylko oryginalnych lub polecanych części zamiennych. Zapewnij w ten sposób bezpieczeństwo sobie i twojemu narzędziu.

Przed użyciem przeczytaj niniejszą instrukcję bezpieczeństwa oraz zachowaj ją.

! - Ten symbol oznacza niebezpieczeństwo wystąpienia urazu lub uszkodzenia urządzenia.

! Niestosowanie się do instrukcji zawartych w niniejszym podręczniku grozi wystąpieniem ryzyka urazu.

! Strug elektryczny odpowiada obowiązującym przepisom i normom technicznym.

! Regularnie przeprowadzaj konserwację narzędzia elektrycznego. Sprawdzaj, czy ruchome elementy są we właściwym położeniu i czy się nie zacinają oraz czy niektóre części nie są złamane. Sprawdzaj również wszystkie warunki, które mogą mieć wpływ na działanie narzędzia elektrycznego. Jeżeli jakaś część jest uszkodzona, oddaj narzędzie elektryczne do naprawy przed użyciem. Wiele urazów jest spowodowanych przez złe utrzymanie narzędzie elektrycznego.

! Noże tnące utrzymuj w czystości oraz dbaj o ich ostrość. Odpowiednio utrzymane noże tnące z ostrymi krawędziami tnącymi nie zatną się i można nimi lepiej sterować.

! Przy montażu lub demontażu noży struga, obchodź się z nimi ostrożnie.

! Upewnij się, że na powierzchni, którą szykujesz do obróbki nie znajdują się żadne gwoździe, śruby lub inne substancje obce jak na przykład farba.

! Nie używaj uszkodzonych lub zużytych noży. Używaj tylko ostrych noży.

! Zawsze przed odłożeniem struga poczekaj aż noże całkowicie się zatrzymają.

! Regularnie kontroluj wszystkie śruby w zestawie noży. Poluzowane śruby mogłyby spowodować uszkodzenie narzędzia lub poważne zranienie.

! Przy pracy utrzymuj strug ciągle w jednej płaszczyźnie z obrabianą częścią. Staraj się utrzymywać płynny ruch struga kierunkiem do przodu.

! Utrzymuj ciągle taki sam nacisk na przednią i tylną część struga.

! Nie używaj narzędzia, jeżeli którejś części brakuje lub jest uszkodzona.

! Nie uruchamiaj struga, jeżeli nóż dotyka obrabianej części.

! Obrabianą część zawsze stabilnie zamocuj.

! Przy wykonywaniu prac pyłowych noś maskę przeciwpyłową oraz okulary ochronne.

! Użyj wyposażeń, które nie jest polecane przez producenta lub nie jest dostarczone razem z produktem może wywołać pożar, spowodować zwarcie elektryczne lub poważne poparzenia.

! Każde ustawienie lub modyfikacja urządzenia bez upoważnienia naszej firmy może spowodować uraz lub szkodę użytkownika.

- Używaj środków ochronnych przeciwko hałasowi, pyłowi oraz wibracjom!!!

ZACHOWAJ NINIEJSZĄ INSTRUKCJĘ
BEZPIECZEŃSTWA!!!

Elektryczny strug jest przeznaczony do obrabiania drewna i produktów drewnianych.

1. Worek na kurz
2. Skala
3. Pokrętko do ustawiania głębokości cięcia
4. Przycisk odbezpieczenia
5. Spust włączenie/wyłączenie
6. Kabel przyłączeniowy z wtyczką
7. Osłona pasa
8. Prowadnica równoległa
9. Klucz
10. Stopka strugarki
11. Nóż
12. Rowek V
13. Śruba mocująca prowadnicy równoległej
14. Ogranicznik głębokości wręgu
15. Wyłącznik wiórów
16. Odblokowanie

PIKTOGRAMY

Piktogramy zamieszczone na opakowaniu produktu:

- a) Wartości zasilania
- b) Pobór mocy
- c) Obroty bez obciążenia
- d) Szerokość strugania
- e) Maksymalna głębokość strugania

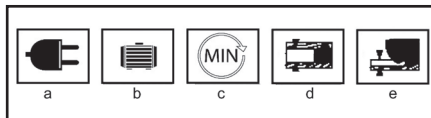
**POUŽITÍ A PROVOZ****UŽITIE I EKSPLOATACJA**

Narzędzie ASIST jest przeznaczony jedynie do użycia domowego lub hobbyistycznego.

Producent i dostawca nie zalecają używania tego narzędzia w warunkach ekstremalnych oraz przy wysokim obciążeniu.

Jakiegokolwiek dodatkowego zastosowania muszą być przedmiotem porozumienia pomiędzy producentem a odbiorcą.

Demontaż lub montaż noży struga (B,C,D)

Urządzenie posiada wymiennalne noże. Zawsze wymieniaj się oba noże naraz. Nigdy sam nie ostrz noży. Jeżeli się stępią, wymień oba noże. Noże są ostre, przy ich wymianie postępuj naprawdę ostrożnie.

Ostrzeżenie: przed wymianą noży wyciągnij wtyczkę kabla zasilającego z gniazda elektrycznego. Przy wymianie noży używaj rękawic.

Przy pomocy dostarczonego klucza do noży obrotem zgodnym z ruchem wskazówek zegara poluzuj trzy śruby na wałku.

Adnotacja: śruby poluzuj tylko częściowo. Jeżeli śruby są zbyt poluzowane, mocowanie nowych noży nie będzie precyzyjne.

Przed demontażem zużytych noży sprawdź kierunek cięcia oraz w którą stronę jest obrócona zwężona krawędź demontowanych noży. Zwężona krawędź nowych noży musi być obrócona tak samo jak krawędź noży poprzednich.

Zdemontuj osłonę zabezpieczającą i przy pomocy szpica klucza (lub śrubokrętu) wyciśnij noże z wałka i ostrożnie je wyciągnij.

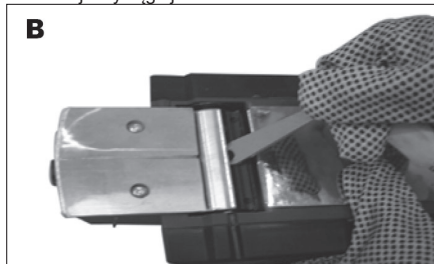

Adnotacja: jeżeli noże nie dają się wysunąć po poluzowaniu śrub, uwolnij je z uchwytów poprzez uderzenie twardym kawałkiem drewna. Później śrubokrętem przesunij noże i wyciągnij je. Jeżeli jest to konieczne, małym młotkiem uderz w kawałek drewna tak, aby noże zostały zwolnione.

Usuń trociny i kawałki drewna z miejsca, w które mają być wsunięte noże.

Wsuń nowe noże do uchwytów na wałku. Przy pomocy klucza (lub śrubokrętu) przyciśnij noż do walca, jeżeli nie wskoczy na swoje miejsce. Przy pomocy klucza do noży dociśnij trzy częściowo poluzowane śruby. Czynnności powtórz przy wymianie drugiego noża.

Po wymianie noży, skontroluj przy pomocy linijki, czy są na tym samym poziomie. Jeżeli nie są, jest możliwe nastawienie ich przy pomocy imbusowego klucza. W celu ustawienia noża, najpierw poluzuj trzy śruby na uchwycie noża. Następnie obracaj śrubą imbusową zgodnie z ruchem wskazówek zegara, w celu wysunięcia noża oraz w kierunku przeciwnym do ruchu wskazówek zegara w celu wsunięcia noża. Na koniec mocno dokręć wszystkie śruby.

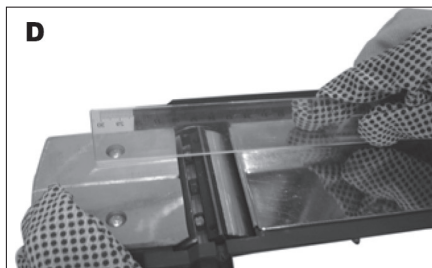
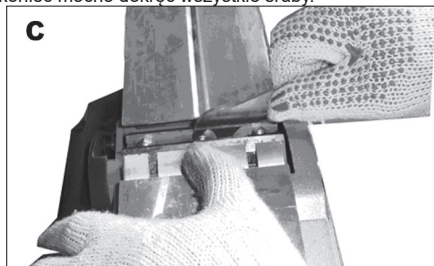

Przy montażu noży do struga zawsze konsekwentnie dokręcaj śruby montażowe noży. Poluzowane śruby montażowe mogą być bardzo niebezpieczne. Zawsze sprawdzaj, czy noże są dobrze dokręcone.

Poprawne ustawienie noży struga (E)

!Jeżeli nie ustawisz prawidłowo i stabilnie noży struga, strugana powierzchnia będzie chropowata i nierówna. Noże należy zamontować tak, aby krawędź tnąca znajdowała się w położeniu równoległym do powierzchni tylnej podstawy. Niżej podane są przykłady prawidłowego i nieprawidłowego ustawienia (E).

(A) przednia podstawa (ruchoma stopka)

(B) tylna podstawa (nieruchoma stopka)

-Poprawne ustawienie (E1)

Powierzchnie tarcia noży idą całkowicie równomiernie z powierzchnią tylnej podstawy.

-Zacięcia na powierzchni (E2)

Przyczyna: jeden lub obydwa noże nie mają równoległej powierzchni tarcia z powierzchnią tylnej podstawy.

-Rowkowanie na początku strugania (E3)

Przyczyna: jedna lub obydwie powierzchnie tarcia noży niedostatecznie wystają w stosunku do tylnej podstawy.

-Rowkowanie przy kończeniu (E4)

Przyczyna: jedna lub obydwie powierzchnie tarcia noży zbyt wystają w stosunku do tylnej podstawy.

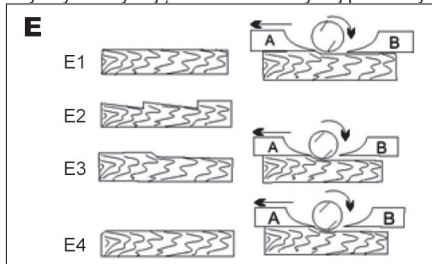

Ustawienie głębokości cięcia (F)

Głębokość strugania można ustawić od 0 mm do 2 mm. W celu ustawienia głębokości strugania obróć przyrząd regulujący do pożądanej pozycji, aż nie wyrówna się do jednego poziomu ze strzałką na osłonie. Obracaj zgodnie z ruchem wskazówek zegara w celu zwiększenia i w kierunku przeciwnym do ruchu wskazówek zegara w celu zmniejszenia głębokości cięcia. Zawsze pracuj od grubego, wstępnego cięcia, po wykończeniowe gładkie cięcie.

Przybliżone ustawienie dla grubego strugania wynosi

od 0,8 mm do 2,0 mm.

Dla wykończeniowego, gładkiego strugania użyj przybliżonych ustawień od 0 mm do 0,8 mm.

Po każdej zmianie ustawień zaleca się przeprowadzić na kawałkach niepotrzebnego drewna struganie testowe i w tym sposobem upewnić się, że strug usunie przewidywaną ilość drewna.

Anotacja: w trakcie przechowywania, transportu itd. ustaw głębokość strugania na 0 mm.



Włączanie i wyłączanie (G)

! Przed podłączeniem narzędzia do sieci, zawsze upewnij się, że włącznik (5) funkcjonuje prawidłowo i wraca po puszczeniu go na pozycję wyłączoną.

! Jeśli chcesz włączyć narzędzie, najpierw przyciśnij przycisk zabezpieczający (4), później przyciśnij włącznik (5).

Jeśli chcesz zatrzymać narzędzie, puść włącznik (5)



Użycie prowadnicy równoległej

Zamontować prowadnicę równoległą na urządzeniu za pomocą śruby mocującej. Zwolnić nakrętkę ustalającą i ustawić żądaną szerokość.

Dokręcić z powrotem nakrętkę ustalającą.

Zwracać uwagę, aby podczas strugania strug był prowadzony z dociskiem bocznym.



Stosowanie ogranicznika głębokości wręgu

♦ Zamontuj w urządzeniu ogranicznik głębokości wręgu śrubą mocującą.

♦ Za pomocą ogranicznika głębokości wręgu ustaw daną głębokość wręgu.

♦ Proces strugania należy powtarzać kilkakrotnie aż do osiągnięcia żądanej głębokości wręgu.



Struganie ogólnie (J)

Ustaw strug na pożądaną głębokość cięcia. Lewą ręką złap przednią rękojeść, prawą ręką złap tylny uchwyt i połóż przednią część struga na skraju obrabianej powierzchni, którą chcesz ostrugać. Upewnij się, że noże nie dotykają obrabianej powierzchni. Przyciśnij uchwyt tak, aby przednia część struga znajdowała się równo na obrabianej powierzchni. Uruchoom strug i poczekaj, aż silnik osiągnie maksymalne obroty. Trzymaj strug mocno i przesuwaj go po obrabianej powierzchni powolnym, stabilnym ruchem. Kiedy dojdiesz do końca cięcia, zmniejsz nacisk na tylny uchwyt. Pomoże to utrzymać tylną część struga w kontakcie z obrabianą powierzchnią i jednocześnie uniemożliwi przedniej części pogłębienie cięcia. Szybkość i głębokość cięcia składają się na efekt końcowy. Pracuj z taką prędkością, żeby strug nie zaciął się z powodu odłamków drewna.

Uważaj na ewentualne gwoździe czy inne przedmioty. Unikaj ich przy struganiu, ponieważ może dojść do uszkodzenia noży, ew. do poważnego zranienia. Zalecamy, abyś miał zawsze do dyspozycji zapasowy zestaw noży. Jeżeli noże się stępią, natychmiast wymień je na nowe.

Ostrzeżenie: w trakcie strugania trzymaj strug zawsze obiema rękami. Tylko w ten sposób zachowasz kontrolę i unikniesz ewentualnego poważnego zranienia. Obrabiana powierzchnia musi być dobrze podparta i stabilnie przymocowana, aby obie ręce zostały wolne i mogły bezpiecznie kierować strugiem.

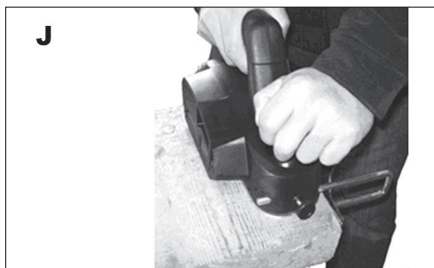

Ukosowanie krawędzi (K,M)

Strug jest wyposażony w rowki do ukosowania krawędzi na przedniej stronie (kierowania). Te rowki służą jako pomoc w ukosowaniu krawędzi desek.

Przed samym struganiem wypróbuj daną operację na niepotrzebnym kawałku drewna - dzięki temu określisz prawidłowość głębokości strugania. Obrabiany kawałek drewna przypnij imadłem, aby w trakcie strugania nie ruszał się w sposób niekontrolowany. Pewnie uchwycić przednią rękojeść lewą ręką, tylny uchwyt prawą ręką i połóż rowek do ukosowania krawędzi na obrabianą powierzchnię. Uruchoom strug i pozwól, aby osiągnął maksymalne obroty a później powoli przesuwaj go po obrabianej powierzchni. Utrzymuj umiarkowany nacisk na strug, aby równolegle przesuwiał się po całej płaszczyźnie obrabianej powierzchni.

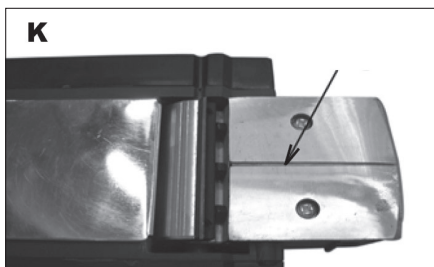

Węgliki

Ostrzeżenie: przed wymianą węglików, zawsze upewnij się, że strug jest wyłączony, a wtyczka kabla zasilającego jest wyciągnięta z wtyczki.

! Jeżeli strug zacznie pracować powoli lub z przerwami, jest prawdopodobne, że należy wymienić węgliki.

! Regularnie kontroluj i wymieniaj węgliki. Powinno się wymieniać obydwa węgliki naraz.

! Wymień węgliki, jeżeli ich długość spadnie poniżej 6 mm.

! Utrzymuj węgliki w czystości i pilnuj, aby mogły się swobodnie poruszać w uchwytach.

Jeżeli chcesz wymienić węgliki, usuń osłonę silnika po prawej stronie obudowy struga.

Wymnij zużyte węgliki, włóż nowe i nałóż ponownie osłonę.

Wymiana pasa napędowego. (T,U)

Ostrzeżenie: przed wymianą pasa napędowego

zawsze upewnij się, że strug jest wyłączony, a wtyczka kabla zasilającego jest wyciągnięta z gniazdka.

Używaj rękawic.

Jeżeli istnieje potrzeba wymiany pasa, najpierw wyłącz strug, wyciągnij wtyczkę kabla zasilającego z gniazdka, odkręć śruby z osłony pasa napędowego i zdejmij osłonę. Zdejmij zużyty pas najpierw z wielkiego koła pasowego, następnie z małego koła pasowego.

Nasadź nowy pas przez małe koło pasowe, obróć go i naciągnij na wielkie koło pasowe.

Umieść z powrotem na miejsce osłonę pasa. Zakręć śruby - dokręć je mocno.

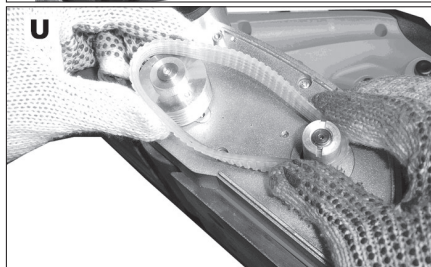
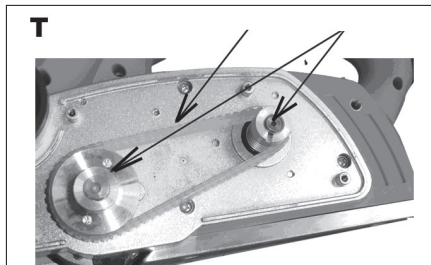

Możliwe awarie

Struga nie można uruchomić - skontroluj wtyczkę i bezpiecznik, dopływ sieciowy i węgliki.

Strug działa powoli - odłącz wtyczkę głównego napięcia i sprawdź, czy na stopkach lub wokół nich nie ma wiórów. Skontroluj węgliki.

Strug pracuje nierównomiernie / źle. - Sprawdź ustawienie noży. Sprawdź, czy noże są ostre oraz bez uszczerbów lub uszkodzeń.

Jeżeli nie potrafisz naprawić tych usterek, poproś o pomoc autoryzowany serwis.

CZYSZCZENIE I KONSERWACJA

! Przed czyszczeniem i konserwacją zawsze wyjmij kabel zasilający narzędzia z kontaktu.

Twoje narzędzie nie potrzebuje żadnego dodatkowego smarowania czy konserwacji. Nie ma w nim żadnych części, które mógłbyś naprawiać sam.

Nigdy nie używaj wody lub chemicznych środków czyszczących w celu czyszczenia twojego narzędzia. Wycieraj je suchą tkaniną.

Utrzymuj otwory wentylatora silnika w czystości.

Jeżeli zauważysz w obszarze silnika bardzo słabe iskrzenie, z twoim narzędziem jest wszystko w porządku. Przy zwiększonym iskrzeniu masz do

czynienia z uszkodzeniem silnika.
Nigdy nie czyść żadnej części narzędzia twardym, ostrym lub szorstkim przedmiotem.

Przechowywanie w spoczynku przez dłuższy okres czasu

Narzędzia nie należy przechowywać w miejscu, w którym występuje wysoka temperatura.

O ile jest to możliwe, przechowuj narzędzie w miejscu o stałej temperaturze i ze stałą wilgotnością.

DANE TECHNICZNE

Napięcie wejściowe	230 V
Częstotliwość wejściowa	50 Hz
Pobór mocy	900 W
Obroty bez obciążenia	16500 min-1
Szerokość strugania	82 mm
Głębokość strugania	0-3 mm
Składanie:	do 11 mm
Klasa zabezpieczenia	□ / II.

Poziom ciśnienia akustycznego mierzony na podstawie EN 60745:

LpA (ciśnienie akustyczne)	87.2 dB (A)
KpA=3	
LWA (moc akustyczna)	98.2 dB (A)
KwA=3	

Podjmij odpowiednie kroki w celu ochrony słuchu!

Używaj środków chroniących słuch zawsze, kiedy ciśnienie akustyczne przekroczy poziom 80 dB (A). Efektywna ważona wartość przyspieszenia na podstawie EN 60745: 3,00 m/s² K=1,5

Opozorilo: Vrednost vibracij med uporabo električne ročne naprave se lahko razlikuje od deklarirane vrednosti glede na način, na katerega se naprava uporablja ter glede na naslednje okoliščine: način uporabe el. naprave in vrsto dletanega ali vrtnanega materiala, stanje naprave in način vzdrževanja, pravilnost izbire uporabljane dodatne uporabe ter zagotovitev njene ostrine in dobrega stanja, moč oprijema ročaja, uporaba protivibracijskih naprav, primernost uporabe el. naprave za namen, za katerega je bila načrtovana ter upoštevanje delovnih postopkov v skladu z zahtevami proizvajalca. V primeru, da naprava ni uporabljana pravilno, lahko pripelje do sindroma tresoče roke ali ramena.

Opozorilo: Za podrobnosti je potrebno vzeti v obzir raven pojavljanja vibracij v konkretnih pogojih uporabe v vseh delovnih režimih, kot je na primer čas, ko je ročno orodje poleg časa delovanja tudi izključeno in ko je v prostem teku in takrat ne opravlja dela. To lahko občutno zniža raven izpostavljanja tekom celotnega delovnega cikla. Zmanjšajte tveganje vpliva treslajev in uporabljajte, uporabljajte ostra dleta, svedre in nože. Napravo vzdržujte v skladu s temi navodili ter zagotovite, da bo naprava temeljito mazana. Pri redni uporabi naprave investirajte v antivibracijske naprave.

Naprave ne uporabljajte pri temperaturi, nižji od 10°C. Svoje delo načrtujte tako, da boste delo z el. napravo, ki proizvaja visoko tresenje, razdelili na več dni. Pridržujemo si pravico do sprememb.

OCHRONA ŚRODOWISKA NATURALNEGO PRZETWARZANIE ODPADÓW



Narzędzia elektryczne, osprzęt i opakowania powinny zostać przekazane do odzysku odpadów, które nie zagrażają środowisku naturalnemu.

Nie wyrzucaj narzędzi elektrycznych do domowych odpadów!

Zgodnie z dyrektywą europejską WEEE (2012/19/EU) o starych urządzeniach elektrycznych i elektronicznych i jej realizacji w krajowych prawodawstwach, nieużyteczne elektronarzędzie musi zostać oddane do miejsca zakupu podobnego narzędzia lub w dostępnych miejscach zbierających i likwidujących elektronarzędzia. W ten sposób dostarczone narzędzia elektryczne, zostaną zgromadzone, rozbrane i przekazane do odzysku odpadów, który nie zagraża środowisku naturalnemu.

GWARANCJA

W dołączonym materiale znajdziesz specyfikację warunków gwarancyjnych.

Data produkcji

Data produkcji jest włączana do numeru seryjnego na etykiecie produktu.

Numer seryjny ma format ORD-YY-MM-SERI, gdzie ORD to numer zamówienia, YY to rok produkcji, MM to miesiąc produkcji, SERI to numer seryjny produktu

ZÁRUČNÍ LIST - CZ

Záruční podmínky

1. Na uvedený výrobek zn. ASIST poskytuje spol. Wetra - XT, ČR s.r.o. 24 měsíců záruku od data prodeje. Životnost baterie je 6 měsíců od data prodeje. Záruční podmínky se řídí příslušnými ustanoveními občanského zákoníku.
2. Záruka se nevztahuje na opotřebení výrobku způsobené jeho obvyklým používáním. To znamená, záruka se nevztahuje na uhlíky, mazací tuky, pryžová těsnění na pohyblivých částech výrobku či běžné opotřebení pohyblivých částí, apod. Vzhledem k tomu, že nářadí ASIST je určeno pouze pro domácí – hobby použití, výrobce ani dovozce nedoporučují používat toto nářadí v extrémních podmínkách a pro podnikatelskou činnost.
3. V případě, že bude uplatněna zákazníkem záruka na škody a závady zaviněné neodborným zacházením, přetížením, použitím nesprávného příslušenství, mechanickým poškozením, zásahem nepovolane osoby a přirozeným opotřebením, může toto být důvodem pro zamítnutí reklamace.
4. Dovozece ani prodejce neodpovídají za škody způsobené neodborným zacházením a obsluhou s tímto výrobkem. Používejte výrobek výhradně v souladu s přiloženým návodem k použití.
5. V případě uplatnění reklamace doporučujeme předložit doklad, kterým zákazník prokáže zakoupení výrobku, kde bývá vyznačeno: datum prodeje, typové označení výrobku, sériové číslo, razítko prodejny a podpis prodávajícího. Z důvodu rychlejšího vyřízení reklamace a snadnější identifikaci výrobku doporučujeme nechat si vyplnit záruční list, který je součástí průvodní dokumentace.
6. Doporučujeme nářadí zasílat do záruční opravy s vloženým dokladem o zakoupení výrobku (eventuálně kopíí). Z výše uvedených důvodů doporučujeme přiložit vyplněný záruční list. Výrobek doporučujeme zasílat v pevném obalu (doporučujeme původní obal uzpůsobený přímo na výrobek), zabráníte tím případnému poškození při transportu.
7. Reklamaci uplatněte u prodejců, kde jste výrobek nebo nářadí zakoupili, případně v autorizovaném servisu uvedeném v tomto návodě.
8. Pokud bude servisním technikem při kontrole reklamovaného výrobku zjištěno, že závada byla způsobena nesprávným použitím výrobku a reklamace bude tudíž zamítnuta, je možné sjednat mimozáruční opravu, která bude provedena v domluveném termínu a na náklady majitele výrobku.
9. Společnost WETRA-XT, ČR s.r.o. nabízí zákazníkům možnost prodloužení záruky až na 36 měsíců. K získání nároku na tuto prodlouženou záruku nad rámec zákonné záruční doby (24 měsíců) je nutné splnit následující podmínky:
 - a) Před vypršením zákonné záruční lhůty si nechat funkční výrobek bezplatně prohlédnout v autorizovaném servisu. Plně funkční výrobek musí být doručen do servisního střediska v období od 21 měsíců do 24 měsíců od data nákupu výrobku.
 - b) K této bezplatné záruční prohlídce za účelem prodloužení záruční doby je zákazník povinen se prokázat originálem tohoto záručního listu potvrzeného prodejcem. V záručním listu musí být čitelně uvedeno datum koupě výrobku, typové označení a sériové čísla výrobku. Současně se záručním listem je nutné předložit originál stvrzenky o koupi zboží.
 - c) Plně funkční výrobek musí být doručen k servisní prohlídce čistý a kompletní t.z. včetně všech součástí a příslušenství.
 - d) Po provedení servisní prohlídky bude zákazníkovi v záručním listu potvrzen nárok na bezplatnou prodlouženou záruku o jeden rok.
 - e) Dopravu ze servisu k zákazníkovi zajišťuje výrobce na náklady zákazníka.



Výrobek:

Typ:

Seriové číslo:

Razítko a podpis:

Datum prodeje:

Záznamy opravy:

Doporučujeme při uplatnění reklamace předložit doklad o zakoupení výrobku nebo případně záruční list. Vyrobeno pro Wetra group v PRC.

Sběrné místo pozáručního servisu:

Wetra - XT, servis nářadí ASIST

Areál Moravolen, Janáčkova 760/4

796 01 Jeseník

ZÁRUČNÍ LIST - SK

Záručné podmienky

1. Na uvedený výrobok zn. ASIST poskytuje spol. Wetra - XT, SR s.r.o. 24 mesiacov záruku od dátumu predaja. Životnosť batérie je 6 mesiacov od dátumu predaja. Záručné podmienky sa riadia príslušnými ustanoveniami Občianskeho zákonníka.
2. Záruka sa nevzťahuje na opotrebenie výrobku spôsobené jeho obvyklým používaním. To znamená, záruka sa nevzťahuje na uhlíky, mazacie tuky, gumové tesnenia na pohyblivých častiach výrobku či bežné opotrebovanie pohyblivých častí, a pod. Vzhľadom na to, že náradie ASIST je určené iba pre domáce - hobby použitie, výrobca ani dovozca neodporúčajú používať toto náradie v extrémnych podmienkach a pre podnikateľskú činnosť.
3. V prípade, že bude uplatnená zákazníkom záruka na škody a závady zavinené neodborným zaobchádzaním, preťažením, použitím nesprávneho príslušenstva, mechanickým poškodením, zásahom nepovolanej osoby a prirodzeným opotrebením, môže toto byť dôvodom na zamietnutie reklamácie.
4. Dovožca ani predajca nezodpovedajú za škody spôsobené neodborným zaobchádzaním a obsluhou s týmto výrobkom. Používajte výrobok výhradne v súlade s priloženým návodom na použitie.
5. V prípade uplatnenia reklamácie odporúčame predložiť doklad, ktorým zákazník preukáže zakúpenia výrobku, kde býva vyznačené: dátum predaja, typové označenie výrobku, sériové číslo, pečiatku predajne a podpis predávajúceho. Z dôvodu rýchlejšieho vybavenia reklamácie a ľahšiu identifikáciu výrobku odporúčame nechať si vyplniť záručný list, ktorý je súčasťou sprievodnej dokumentácie.
6. Odporúčame náradie zasielať do záručnej opravy s vloženým dokladom o zakúpení výrobku (eventuálne kópií). Z vyššie uvedených dôvodov odporúčame priložiť vyplnený záručný list. Výrobok odporúčame zasielať v pevnom obale (Odporúčame pôvodný obal usposobený priamo na výrobok), zabrániť tým prípadnému poškodeniu pri transporte.
7. Reklamáciu uplatníte u predajcov, kde ste výrobok alebo náradie zakúpili, prípadne v autorizovanom servise uvedenom v tomto návode.
8. Pokiaľ bude servisným technikom pri kontrole reklamovaného výrobku zistené, že závada bola spôsobená nesprávnym použitím výrobku a reklamácia bude teda zamietnutá, je možné dojednať mimozáručnú opravu, ktorá bude vykonaná v dohodnutom termíne a na náklady majiteľa výrobku.
9. Spoločnosť WETRA-XT, SR s.r.o. ponúka zákazníkovi možnosť predĺženia záruky až na 36 mesiacov. Na získanie nároku na túto predĺženú záruku nad rámec zákonnej záručnej doby (24 mesiacov) je nutné splniť nasledovné podmienky:
 - a) Pred uplynutím zákonnej záručnej lehoty si nechať funkčný výrobok bezplatne prezrieť v autorizovanom servise. Plne funkčný výrobok musí byť doručený do servisného strediska v období od 21 mesiacov do 24 mesiacov od dátumu nákupu výrobku.
 - b) K tejto bezplatnej záručnej prehliadke za účelom predĺženia záručnej doby je zákazník povinný sa preukázať originálom tohto záručného listu potvrdeného predajcom. V záručnom liste musí byť čitateľne uvedený dátum kúpy výrobku, typové označenie a sériové čísla výrobku. Súčasne so záručným listom je nutné predložiť originál potvrdenky o kúpe tovaru.
 - c) Plne funkčný výrobok musí byť doručený k servisnej prehliadke čistý a kompletný t.j. vrátane všetkých súčastí a príslušenstva.
 - d) Po vykonaní servisnej prehliadky bude zákazníkovi v záručnom liste potvrdený nárok na bezplatnú predĺženú záruku o jeden rok.
 - e) Dopravu zo servisu k zákazníkovi zaisťuje výrobca na náklady zákazníka.



Výrobok:

Typ:

Sériové číslo:

Razítka a podpis:

Dátum predaja:

Záznamy opravovne:

Doporučujeme pri uplatnení reklamácie predložiť doklad o kúpe výrobku alebo prípadne záručný list. Vyrobené pre Wetra group v PRC.

Zberné miesto pozáručného servisu:

WETRA – XT, SR s.r.o.

Nám. A. Hlinku 36/9 , 017 01 Považská Bystrica, Slovenska Republika

JÓTÁLLASI BIZONYÍTVÁNY - H

A jótállási feltételek.

1. Az adott ASIST márkájú termékre a Wetra – XT, HU Kft. társaság 12 hónap garanciát nyújt az értékesítés napjától számítva. Garancia 12 hónap nem számít, sérült a nem megfelelő kezelés vagy kopás ellentétes utasításokat. Az akkumulátor élettartama 6 hónap a vásárlás napjától.
2. A jótállás nem vonatkozik a termék szokásos használatából eredő kopására. Ez azt jelenti, hogy a jótállás nem vonatkozik a szénre, kenőzsírok, gumi tömítések a termék mozgatható részeiben vagy a mozgatható alkatrészek gykori kopása, E garancia tartalmazza a hibás - sérült részek térítés mentes javítását, illetve cseréjét.
3. Figyelemmel arra, hogy az ASIST szerszámok házi – hobbi célra vannak tervezve, sem a gyártó, sem az importőr nem ajánlják a szerszámokat szélsőséges feltételek közt, magas igénybevétel mellett használni.
4. A garancia nem vonatkozik olyan meghibásodásokra és károokra, amelyeket szakszerűtlen használat, vagy túlterhelés okozott, továbbá a nem megfelelő tartozékok használata, mechanikus sérülés vagy avatatlan személy beavatkozása okozott, illetve a természetes elhasználódásra. A garancia szintén nem vonatkozik a termék, az eredeti rendeltetésétől eltérő, más célra való használatából származó sérülésre.
5. Sem az importőr, sem az értékesítő nem felel a szakszerűtlen használat és kezelés okozta károkért.
6. A reklamáció érvényesítése esetén be kell mutatni azt a bizonylatot, amellyel az ügyfél igazolja a termék megvásárlását. A bizonylaton szerepelnie kell a következőknek: eladás dátuma, a termék típusjelölése, sorozatszám, az értékesítőhely pecsétje és az eladó aláírása. A reklamáció lehető leggyorsabb intézése érdekében, valamint a termék egyszerű azonosítása céljából ajánljuk a garanciális levél kitöltését, amely a kísérő dokumentáció része.
7. A szerszámokat garanciális javításra, együtt a rendesen kitöltött beszerzési bizonylattal (esetleg ennek másolatával) együtt küldjük. A fenn említett okokból ajánljuk mellékelni a garanciális levelet is. A terméket kemény csomagolásban kérjük küldeni (legjobb ha az eredeti csomagolásban, amely megfelel a termék alakjának és méretének), hogy meggátoljuk a sérülését a szállítás folyamán.
8. A reklamációt annál az értékesítőnél kell érvényesíteni, ahol termék, vagy a szerszám megvásárlásra került.
9. A jótállási idő meghosszabbodik azzal az idővel, amely alatt a berendezés, vagy a szerszám javítás alatt volt.
10. Ha a reklamált termék ellenőrzése során megállapítást nyer, hogy a meghibásodást a termék helytelen használata okozta és ezért a reklamáció elutasításra kerül, a javítás költségeit a termék tulajdonosa köteles megfizetni, amennyiben kéri a javítást.



11. A WETRA-XT, HU KFT. társaság ügyfelei számára akár 36 hónapra növeli a garanciális időszakot. A törvény által meghatározott garanciális időn (12 hónap) felüli meghosszabbított garanciára való jogosultság megszerzéséhez a következő feltételeket kell teljesíteni:
 - a) A törvény által meghatározott garanciális idő lejártá előtt szakszervizben átnézetni a funkcionális terméket, amit ingyen biztosítunk. Teljesen működőképes termék kell szállítani a szolgáltató központ közötti időszakban 10 hónapról 12 hónapra a vásárlás napjától.
 - b) A garanciális idő meghosszabbítása érdekében elvégzett ingyenes garanciális ellenőrzésnél az ügyfél köteles bemutatni ezen garancialevél eladó által igazolt eredeti példányát. A garancialevélben olvashatóan szerepelnie kell a termék vásárlása időpontjának, a termék típusjelölésének és sorozatszámának. A garancialevél mellett be kell mutatni a termék megvásárlását igazoló bizonylat eredetijét.
 - c) Teljesen működőképes termék tisztán és komplett állapotban, azaz az összes alkatrészrel és tartozékkal együtt kell átadni az ellenőrzésre.
 - d) A szervizben elvégzett ellenőrzés után az ügyfél számára a garancialevélben igazoljuk az tartó ingyenes meghosszabbított garanciára való jogosultságát.
 - e) Közlekedési szolgáltatás az ügyfél által az importőrnek az ügyfelet terhelni.

Termék:

Típus:

Sorozatszám:

Bélyegző és aláírás:

Eladás dátuma:

Szervis bejegyzése:

A beszerzési bizonylat benyújtása nélkül, az esetleges reklamációk nem lesznek figyelembe véve !!!

A WETRA-XT Group részére gyártva P.R.C.-ben.

A garancián túli javítások gyűjtőhelye, importőr:

Wetra-XT, HU Kft. , Ipari park északi terület Pf.: 62 , 2330 Dunaharaszti

Garancijski pogoji SLO

1. Družba Wetra - XT, ČR s.r.o. za izdelke znamke ASIST zagotavlja garancijo v trajanju 12 mesecev od datuma nakupa. 12-mesečna garancija ne velja v primeru večjih poškodb zaradi obrabe ali nepravilnega rokovanja v skladu z navodili za uporabo. Življenjska doba baterije je 6 mesecev od dneva nakupa.
2. Garancija vključuje brezplačno popravilo ali zamenjavo okvarjenih – poškodovanih delov.
3. Glede na to, da je orodje ASIST namenjeno izključno za domačo ali hobi uporabo, proizvajalec in dobavitelj ne priporočata uporabe tega orodja v ekstremnih pogojih ali za podjetniško dejavnost.
4. Garancije ni moč uveljavljati za škodo in napake nastale zaradi nepravilne uporabe, preobremenitve, uporabe neprimernega orodja, mehanskih poškodb, nepooblaščenega popravila in obrabe.
- Prav tako garancija ne krije škode, ki je nastala zaradi uporabe orodja za namen, za katerega ni bilo predvideno.
5. Dobavitelj ali prodajalec ne odgovarjata za škodo nastalo zaradi nestrokovnega ravnanja s tem izdelkom.
6. V primeru uveljavljanja garancije priporočamo predložitev dokazila, s katerim stranka dokaže nakup izdelka in na katerem so označeni: datum prodaje, tipska oznaka izdelka, serijska številka izdelka, žig prodajalne in podpis prodajalca. Zaradi hitrejšega reševanja reklamacij in enostavnejše identifikacije izdelka priporočamo izpolnitev garancijskega lista, ki sestavlja spremiljačo dokumentacijo.
7. Priporočamo, da se orodje v popravilo preda pooblaščenemu serviserju skupaj s priloženimi dokumenti (lahko tudi kopijami). Iz zgoraj navedenih razlogov priporočamo priložitev izpolnjenega garancijskega lista. Izdelek pošiljajte v trdni embalaži (priporočamo prvotno embalažo, ki je prilagojena prav temu izdelku). Tako boste preprečili morebitne poškodbe med prevozom.
8. Reklamacijo uveljavljate pri prodajalcu, kjer ste napravo ali orodje kupili.
9. Garancija se podaljša za čas, ko je bil izdelek na garancijskem popravilu.
10. V kolikor bo med servisnim pregledom reklamiranega izdelka, s strani serviserja ugotovljeno, da je bila okvara povzročena zaradi nepravilne uporabe izdelka in bo s tem reklamacija izdelka zavrnjena, se popravilo opravi na stroške lastnika, in sicerle v primeru, da bo zanj zaprosil.
11. Družba WETRA-XT, ČR s.r.o. strankam ponuja možnost podaljšanja garancije do 36 mesecev. Da bi bili upravičeni do tega podaljšanja garancije zunaj zakonskega garancijskega roka (12 mesecev), je potrebno izpolniti naslednje pogoje:
- a) Pred iztekom zakonsko določenega garancijskega roka morate delujoči izdelek prinesiti na brezplačni pregled na pooblaščen servis v 10 do 12 mesecih od datuma nakupa izdelka.
- b) Na brezplačnem garancijskem pregledu za podaljšanje garancijskega roka je stranka dolžna predložiti originalno potrdilo in garancijo potrjeno s strani prodajalca. V garancijskem listu morajo biti čitljivo zapisani datum nakupa izdelka, tipska oznaka in serijska številka izdelka. Skupaj z originalnim garancijskim listom je potrebno predložiti tudi originalni račun nakupa.
- c) Popolnoma funkcionalni izdelek mora biti na servisni pregled dostavljen čist in v celoti, vključno z vsemi deli in priborom.
- d) Po servisnem pregledu bo stranki v garancijskem listu potrjen zahtevek za brezplačno podaljšano garancijo za eno leto.
- e) Prevoz naprave s servisa k stranki zagotavlja proizvajalec strankine stroške.

Izdelek:

Izdelek:	
Tip:	Serijska številka:
Žig in podpis:	Datum prodaje:
Vpisi servisa:	

Pri uveljavljanju reklamacije priporočamo predložitev dokazila o nakupu oziroma garancijski list.

Izdelano za Wetra group v PRC.

Lokacija pooblaščenega servisa www.wetra-xt.com/servis

Warunki gwarancyjne PLO

1. Na podany produkt marki ASIST firma Wetra - XT, ČR s.r.o. udziela 12 miesięcznej gwarancji, liczonej od daty sprzedaży. Gwarancja 12 miesięcy nie dotyczy rzeczy uszkodzonych poprzez zużycie lub nieprawidłową manipulację, niezgodną z instrukcją obsługi. Żywotność baterii wynosi 6 miesięcy od daty sprzedaży.
2. Niniejsza gwarancja obejmuje bezpłatną naprawę lub wymianę wadliwych, uszkodzonych części.
3. W związku z tym, że narzędzie ASIST jest przeznaczone do domowego - hobbystycznego użycia, producent i dystrybutor nie zalecają używania tego narzędzia w ekstremalnych warunkach oraz do czynności w ramach działalności gospodarczej.
4. Gwarancja nie może zostać uznana w stosunku do szkód i usterek spowodowanych przez niefachowe obchodzenie się, przeciążenie, użycie niewłaściwego osprzętu, uszkodzenie mechaniczne, działanie niepowołanej osoby oraz naturalne zużycie. Gwarancja nie dotyczy również uszkodzeń powstałych z powodu innego użycia produktu, niż użycie, do którego jest on przeznaczony.
5. Dystrybutor ani sprzedawca nie odpowiadają za szkody spowodowane niefachowym obchodzeniem się i niefachową obsługą tego produktu.
6. W przypadku skorzystania z reklamacji, zalecamy przedłożyć dokument, którym klient poświadczy zakup produktu, w którym wyszczególniono: datę sprzedaży, oznaczenie rodzajowe produktu, numer seryjny, pieczętkę sklepu i podpis sprzedającego. W celu szybszego rozpatrzenia reklamacji i łatwiejszej identyfikacji produktu polecamy wypełnić kartę gwarancyjną, która jest elementem załączonej dokumentacji.
7. Zalecamy przelać narzędzie do naprawy gwarancyjnej wraz z załączonym dowodem zakupu produktu (ewentualnie razem z kopią). Z wyżej podanych powodów zalecamy załączyć wypełnioną kartę gwarancyjną. Produkt prześlij solidnie zapakowany (polecamy oryginalne opakowanie, przystosowane bezpośrednio do produktu) - zapobiegiesz w ten sposób ewentualnemu uszkodzeniu przy transporcie.
8. Z reklamacji skorzystaj u sprzedawców, u których kupiłeś produkt lub narzędzie.
9. Okres gwarancyjny przedłuża się o czas, w którym produkt lub narzędzie jest naprawiane.
10. Jeżeli przy kontroli reklamowanego produktu zostanie przez technika serwisowego ustalone, że usterka była spowodowana nieprawidłowym użyciem produktu, przez co reklamacja zostanie odrzucona, naprawa zostanie przeprowadzona na koszt właściciela produktu i to jedynie w przypadku, kiedy o taką naprawę wniesie.
11. Firma WETRA-XT, ČR s.r.o. oferuje klientom możliwość przedłużenia gwarancji aż do 36 miesięcy. Aby uzyskać prawo do tej przedłużonej gwarancji ponad ramę obowiązującego okresu gwarancyjnego (12 miesięcy) konieczne jest spełnienie następujących warunków:
 - a) Przed wygaśnięciem ustawowego terminu gwarancji należy oddać działający produkt na bezpłatny przegląd do autoryzowanego serwisu. W pełni działający produkt musi być doręczony do ośrodka serwisowego w okresie od 10 do 12 miesięcy od daty kupna produktu.
 - b) Dodatkowo do bezpłatnego przeglądu gwarancyjnego, w celu przedłużenia okresu gwarancyjnego, klient jest zobowiązany okazać oryginał niniejszej karty gwarancyjnej potwierdzonej przez sprzedawcę. W karcie gwarancyjnej musi być podana czytelna data zakupu produktu, oznaczenie rodzajowe i numery seryjne produktu. Jednocześnie z kartą gwarancyjną należy przedłożyć oryginał potwierdzenia zakupu produktu.
 - c) W pełni działający produkt musi zostać doręczony do przeglądu gwarancyjnego czysty i kompletny, to znaczy włącznie ze wszystkimi elementami i osprzętem.
 - d) Po przeprowadzeniu przeglądu serwisowego w karcie gwarancyjnej zostanie potwierdzone prawo do bezpłatnego przedłużenia gwarancji o jeden rok.
 - e) Transport z serwisu do klienta zapewnia producent na koszt klienta.

Produkt:

Typ:

Numer seryjny:

Pieczętka i podpis:

Data sprzedaży:

Zapisy serwisu:

**Przy korzystaniu z reklamacji zalecamy przedłożyć dokument potwierdzający zakup produktu lub ewentualnie kartę gwarancyjną.
Wyprodukowano dla Wetra group w PRC.**

Miejsce odbioru serwisu pozagwarancyjnego: www.wetra-xt.com/servis

WETRA-XT®
Group

Asist®

GARDENIUS
smart garden

NORDIX®
SHARP TOOLS

GIORI
MILANO - 1888

J.⊕.WRIGHT
SINCE 1878

MAURITZ®
GENÈVE

REPORTER