

Asist[®]

THICKNESS PLANER 2000W

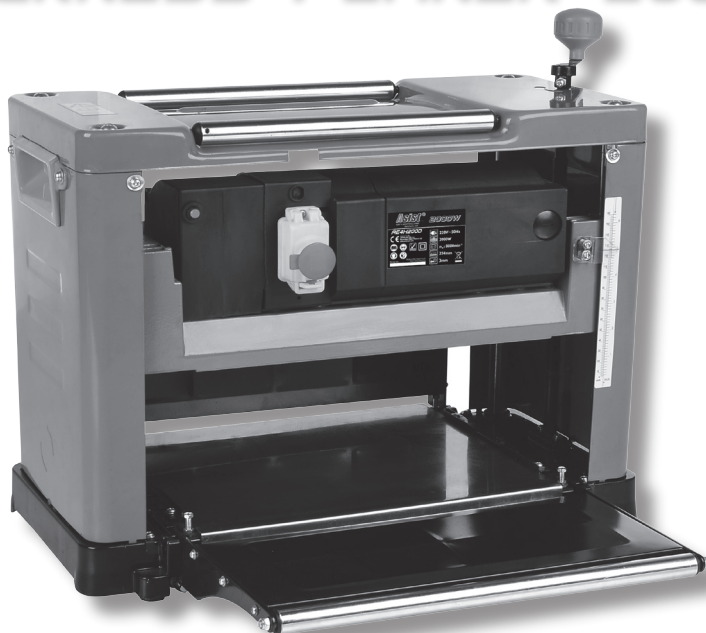

RE4H200DN

PŮVODNÍ NÁVOD K POUŽITÍ

PŮVODNÝ NÁVOD NA POUŽITIE - AZ EREDETI HASZNÁLATI UTASÍTÁSOK - ORIGINALNA NAVODILA ZA UPORABO - ORYGINALNE INSTRUKCJE UŻYTKOWANIA

CZ – PROTAHOVACÍ HOBLOVAČKA 2000W	- Návod k použití	4 - 9
SK – PREŤAHOVACIA HOBL'OVAČKA 2000W	- Návod na použitie	10 - 15
H – VASTAGOLÓ GYALU 2000W	- Kezelési utasítás	16 - 21
SLO – DEBELINSKI SKOBELJNI STROJ 2000W	- NAVODILA ZA UPORABO	22 - 27
PL – STRUGARKA GRUBOŚCIOWA 2000W	- INSTRUKCJA OBSŁUGI	28 - 33

WETRA-XT, ČR s.r.o, Náchodská 1623, Praha 9, CZ - www.wetra-xt.com

SYMBOLS

Náradí je určeno pouze pro domácí - hobby použití.
Náradie je určené iba pre domáce - hobby použitie.
A szerszám célja az otthoni - hobby használatra.
Orodje je namenjeno izključno za domačo ali hobi uporabo.
Narzędzie jest przeznaczone jedynie do użycia domowego lub hobbystycznego.



Před prvním použitím si přečtěte návod k obsluze
Pred prvím použitím si prečítajte návod na použitie
Beüzemelés előtt olvassa el a használati utasítást
Pred prvo uporabo preberite navodila za uporabo!
Przed pierwszym użyciem uważnie przeczytaj instrukcję obsługi.



Nebezpečí
Nebezpečie
Figyelmeztetés
Nevarnost!
Niebezpieczeństwo



Používejte ochranu sluchu
Používajte ochranu sluchu
Használjon fülvédőt
Uporablajte zaščitna sredstva za varovanje sluha!
Używaj środków ochrony sluchu



Používejte ochranu zraku
Používajte ochranu zraku
Használjon védőszemüveget
Uporablajte zaščitna sredstva za varovanje vida!
Używaj środków ochrony wzroku



Používejte Ochrannou dýchací roušku
Používajte ochrannú dýchaciu rúžku
Használjon porvédő maszkot
Uporablajte zaščitno dihalno masko!
Używaj maski ochronnej



Dvojitá izolace
Dvojitá izolácia
Dupla szigetelés
Dvojna izolacija.
Podwójna izolacja



Nebezpečí úrazu elektrickým proudem
Nebezpečie úrazu elektrickým prúdom
Áramütésveszély
Nevarnost poškodbe z električnim tokom!
Niebezpieczeństwo porażenia prądem elektrycznym



Nebezpečí úrazu rukou
Nebezpečie úrazu rúk
Fennáll a kezek megsérülésének veszélye
Nevarnost poškodb rok
Niebezpieczeństwo obrażeń ręki

A

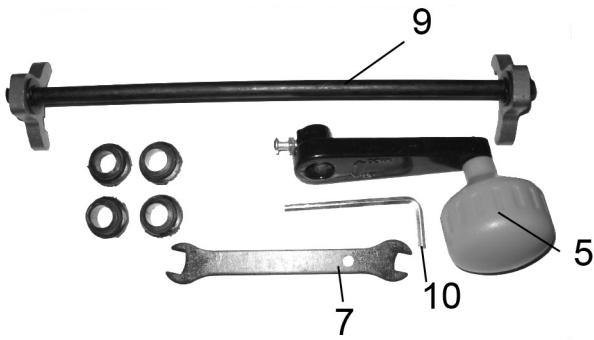
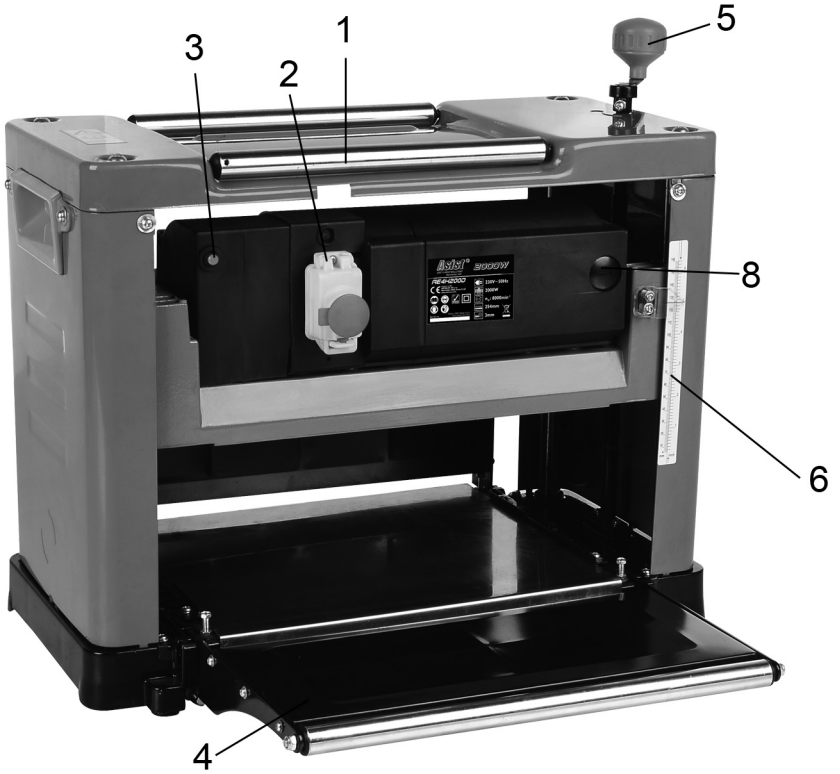

CZ

AE4H200DN - HOBLOVKA PROTAHOVAČKA 200W

OBECNÉ BEZPEČNOSTNÍ POKYNY

Tyto bezpečnostní pokyny si přečtěte prostudujte, zapamatujte a uschovejte

UPOZORNĚNÍ: Při používání elektrických strojů a elektrického nářadí je nutno respektovat a dodržovat následující bezpečnostní pokyny z důvodů ochrany před úrazem elektrickým proudem, zraněním osob a nebezpečím vzniku požáru. Výrazem „elektrické nářadí“ je ve všech níže uvedených pokynech myšleno jak elektrické nářadí napájené ze sítě (napájecím kabelem), tak nářadí napájené z baterií (bez napájecího kabelu).
Uschovejte všechna varování a pokyny pro příští použití.

1. Pracovní prostředí

a) Udržujte pracovní prostor v čistém stavu a dobře osvětlen. Nepořádek a tmavá místa na pracovišti bývají příčinou úrazů. Uklíďte nářadí, které právě nepoužíváte.

b) Nepoužívejte elektrické nářadí v prostředí s nebezpečím vzniku požáru nebo výbuchu, to znamená v místech, kde se vyskytují hořlavé kapaliny, plyny nebo prach. V elektrickém nářadí vzniká na komutátoru jiskření, které může být příčinou vznícení prachu nebo výparů.

c) Při používání el. nářadí zamezte přístupu nepovolaných osob, zejména dětí, do pracovního prostoru! Budete-li vyrušeni, můžete ztratit kontrolu nad prováděnou činností. V žádném případě nenechávejte el. nářadí bez dohledu. Zabraňte zvířatům přístup k zařízení.

2. Elektrická bezpečnost

a) Vidlice napájecího kabelu elektrického nářadí musí odpovídat síťové zásuvce. Nikdy jakýmkoliv způsobem neupravujte vidlici. K nářadí, které má na vidlici napájecího kabelu ochranný kolík, nikdy nepoužívejte rozsvytky ani jiné adaptéry. Nepoškozené vidlice a odpovídající zásuvky omezi nebezpečí úrazu elektrickým proudem. Poškozené nebo zamotané napájecí kabely zvyšují nebezpečí úrazu elektrickým proudem. Pokud je síťový kabel poškozen, je nutno jej nahradit novým síťovým kabelem, který je možné získat v autorizovaném servisním středisku nebo u dovozce.

b) Vyvarujte se dotyku těla s uzemněnými předměty, jako např. potrubí, tělesa úředního topení, sporáky a chladničky. Nebezpečí úrazu elektrickým proudem je větší, je-li vaše tělo spojeno se zemí.

c) Nevystavujte elektrické nářadí dešti, vlhku nebo mokru. Elektrického nářadí se nikdy nedotýkejte mokrou rukama. Elektrické nářadí nikdy neumožňujte pod tekoucí vodou ani jej neponechujte do vody.

d) Nepoužívejte napájecí kabel k jinému účelu, než pro jaký je určen. Nikdy nenoste a netahajte elektrické nářadí za napájecí kabel. Nevytahujte vidlici ze zásuvky tahem za kabel. Zabraňte mechanickému poškození elektrických kabelů ostrými nebo horkými předměty.

e) El. nářadí bylo vyrobeno výlučně pro napájení síťovým el. proudem. Vždy zkontrolujte, že elektrické napětí odpovídá údajům uvedenému na typovém štítku nářadí.

f) Nikdy nepracujte s nářadím, které má poškozený el. kabel nebo vidlici, nebo spadlo na zem a je jakýmkoliv způsobem poškozené.

g) V případě použití prodlužovacího kabelu vždy zkontrolujte, že jeho technické parametry odpovídají údajům uvedeným na typovém štítku nářadí. Je-li elektrické nářadí používáno venku, používejte prodlužovací kabel vhodný pro venkovní použití. Při použití prodlužovacích kabelů je nutné je rozvinout, aby nedocházelo k přehřátí kabelu.

h) Je-li elektrické nářadí používáno ve vlhkých prostorech nebo venku, je povoleno jej používat pouze, pokud je zapojeno do el. obvodu s proudovým chráničem ≤ 30 mA. Použití el. obvodu s chráničem /RCD/ snižuje riziko úrazu elektrickým proudem.

i) Ruční el. nářadí držte výhradně za izolované plochy určené k uchopení, protože při provozu může dojít ke kontaktu řezacího či vrtačického příslušenství se skrytým vodičem nebo s napájecí šňůrou nářadí.

3. Bezpečnost osob

a) Při používání elektrického nářadí buďte pozorni a ostražití, věnujte maximální pozornost činnosti, kterou právě provádíte. Soustředte se na práci. Nepracujte s elektrickým nářadím pokud jste unaveni, nebo jste-li pod vlivem drog, alkoholu nebo léků. I chvilková nepozornost při používání elektrického nářadí může vést k vážnému poranění osob. Při práci s el. nářadím nejezte, nepijte a nekuřte.

b) Používejte ochranné pomůcky. Vždy používejte ochranu zraku. Používejte ochranné prostředky odpovídající druhu práce, kterou provádíte. Ochranné pomůcky jako např. respirátor, bezpečnostní obuv s protiskluzovou úpravou, pokrývka hlavy nebo ochrana sluchu používané v souladu s podmínkami práce snižují riziko poranění osob.

c) Vyvarujte se neúmyslného zapnutí nářadí. Nepřenášejte nářadí, které je připojeno k elektrické síti, s prstem na spínači nebo na spoušti. Před připojením k elektrickému napájení se ujistěte, že spínač nebo spoušť jsou v poloze „vypnuto“. Přenášení nářadí s prstem na spínači nebo zapojování vidlice nářadí do zásuvky se zapnutým spínačem může být příčinou vážných úrazů.

d) Před zapnutím nářadí odstraňte všechny seřizovací klíče a nástroje. Seřizovací klíč nebo nástroj, který zůstane připevněn k otáčející se části elektrického nářadí může být příčinou poranění osob.

e) Vždy udržujte stabilní postoj a rovnováhu. Pracujte jen tam, kam bezpečně dosáhnete. Nikdy nepřecíhujte vlastní sílu. Nepoužívejte elektrické nářadí, jste-li unaveni.

f) Oblékejte se vhodným způsobem. Používejte pracovní oděv. Nenoste volné oděvy ani šperky. Dbejte na to, aby se vaše vlasy, oděv, rukavice nebo jiná část vašeho těla nedostala do přílišné blízkosti rotujících nebo rozpálených částí el.nářadí.

g) Připojte zařízení k odsávání prachu. Jestliže má nářadí možnost připojení zařízení pro zachycování nebo odsávání prachu, zajistěte, aby

došlo k jeho řádnému připojení a používání. Použití těchto zařízení může omezit nebezpečí vznikající prachem.

h) Pevně upevněte obrobek. Použijte truhlářskou svěrku nebo svěrák pro upevnění dílu, který budete obrábět.

i) Nepoužívejte elektrické nářadí pokud jste pod vlivem alkoholu, drog, léků nebo jiných omamných či návykových látek.

j) Toto zařízení není určeno pro použití osobami (včetně dětí) se sníženými fyzickými, smyslovými nebo mentálními schopnostmi nebo s nedostatkem zkušeností a znalostí, pokud nejsou pod dohledem nebo nedostali pokyny s ohledem na použití zařízení od osoby zodpovědné za jejich bezpečnost. Děti musí být pod dozorem, aby jste se ujistili, že si nehrají se zařízením.

4. Používání elektrického nářadí a jeho údržba

a) El. nářadí vždy odpojte z el. sítě v případě jakéhokoliv problému při práci, před každým čišněním nebo údržbou, při každém přechodu a po ukončení práce! Nikdy nepracujte s el. nářadím, pokud je jakýmkoliv způsobem poškozené.

b) Pokud začne nářadí vydávat abnormální zvuk nebo zápach, okamžitě ukončete práci.

c) Elektrické nářadí nepřetěžujte. Elektrické nářadí bude pracovat lépe a bezpečněji, pokud je budete provozovat v otáčkách, pro které bylo navrženo. Používejte správné nářadí, které je určeno pro danou činnost. Správné nářadí bude lépe a bezpečněji vykonávat práci, pro kterou bylo zkonstruováno.

d) Nepoužívejte elektrické nářadí, které nelze bezpečně zapnout a vypnout ovládacím spínačem. Používání takového nářadí je nebezpečné. Vadné spínače musí být opraveny certifikovaným servisem.

e) Odpojte nářadí od zdroje elektrické energie předtím, než začnete provádět jeho seřizování, výměnu příslušenství nebo údržbu. Toto opatření zamezí nebezpečí náhodného spuštění.

f) Nepoužívejte elektrické nářadí uklíďte a uschovejte tak, aby bylo mimo dosah dětí a nepovolaných osob. Elektrické nářadí v ruku nezkušených uživatelů může být nebezpečné. Elektrické nářadí skladujte na suchém a bezpečném místě.

g) Udržujte elektrické nářadí v dobrém stavu. Pravidelně kontrolujte seřizování pohybujících se částí a jejich pohyblivost. Kontrolujte zda nedošlo k poškození ochranných krytů nebo jiných částí, které mohou ohrázit bezpečnou funkci elektrického nářadí. Je-li-li nářadí poškozeno, před dalším použitím zajistěte jeho řádnou opravu. Mnoho úrazů je způsobeno špatně udržovanými elektrickým nářadím.

h) Řezací nástroje udržujte ostře a čisté. Správné udržování a naostření nástroje usnadňují práci, omezují nebezpečí zranění a práce s nimi se snáze kontroluje. Použití jiných příslušenství než těch, která jsou uvedena v návodu k obsluze mohou způsobit poškození nářadí a být příčinou zranění.

i) Elektrické nářadí, příslušenství, pracovní nástroje atd. používejte v souladu s těmito pokyny a takovým způsobem, který je předepsán pro konkrétní elektrické nářadí a to s ohledem na dané podmínky práce a druh prováděné práce. Používání nářadí k jiným účelům, než pro jaké je určeno, může vést k nebezpečným situacím.

5. Používání akumulátorového nářadí

a) Před vložením akumulátoru se přesvědčte, že je vypnuta v poloze „0-vypnuto“. Vložení akumulátoru do zapnutého nářadí může být příčinou nebezpečných situací.

b) K nabíjení akumulátorů používejte pouze nabíječky předepsané výrobcem. Použití nabíječky pro jiný typ akumulátoru může mít za následek jeho poškození a vznik požáru.

c) Používejte pouze akumulátor určené pro dané nářadí. Použití jiných akumulátorů může být příčinou zranění nebo vzniku požáru.

d) Pokud není akumulátor používán, uchovávejte ho odděleně od kovových předmětů jako jsou svorky, klíče, šrouby a jiné drobné kovové předměty, které by mohly způsobit spojení jednoho kontaktu akumulátoru s druhým. Zkratování akumulátoru může zapříčinit zranění, popáleniny nebo vznik požáru.

e) S akumulátory zacházejte šetrně. Při nešetrném zacházení může z akumulátoru uniknout chemická látka. Vyvarujte se kontaktu s touto látkou a pokud i přesto dojde ke kontaktu, vymyte postižené místo proudem tekoucí vody. Pokud se chemická látka dostane do očí, vylhďte je ihned lékářskou pomocí. Chemická látka z akumulátoru může způsobit vážná poranění.

6. Servis

a) Nevyměňujte části nářadí, neprovádějte sami opravy, ani jiným způsobem nezasažte do konstrukce nářadí. Opravy nářadí svěřte kvalifikovaným osobám.

b) Každá oprava nebo úprava výrobku bez oprávnění naší společnosti je nepřijatelná (může způsobit úraz, nebo škodu uživateli).

c) Elektrické nářadí vždy nechte opravit u certifikovaném servisním středisku. Používejte pouze originální nebo doporučené náhradní díly. Zajistěte tak bezpečnost Vaší a Vašeho nářadí.

DOPLŇUJÍCÍ BEZPEČNOSTNÍ POKYNY

Před použitím si prosím přečtěte tyto bezpečnostní pokyny a pečlivě je uschovejte.

! - Tento symbol označuje nebezpečí zranění, nebo poškození zařízení .

! V případě nedodržení pokynů uvedených v této příručce, hrozí riziko úrazu.

! Hoblovka protahovačka odpovídá platným technickým předpisům a normám.

! Před použitím stroje si vždy nasadte ochranné brýle nebo ochranné brýle s bočními kryty a v případě potřeby i ochranný štít na celou tvář.

Provoz stroje totiž může způsobit vystřelování cizích předmětů směrem k obsluze, což může mít za následek vážné poranění zraku.

! Před spuštěním stroje zkontrolujte, zda jsou všechny upevňující šrouby pevně dotaženy.

! Před jakýmkoliv nastavováním vždy vypněte motor a odpojte stroj od zdroje el. energie.

! Před provozem se vždy ujistěte, zda jsou na svém místě všechny ochranné kryty.

! Obráběný výrobek skrze stroj netlačte silou. Dovolte, aby si hoblovka sama aplikovala správnou podávací rychlost.

! Příležitostně zkontrolujte podávací válce, aby jste se ujistili, že mezi nimi nejsou žádné piliny ani hobliny. Pokud válce nesedí napevno, nebudou držet pevně obráběný kus oproti lůžku, čímž umožní vznik zpětného vrhu.

! Stroj používejte pouze pro práci se dřevem. Pracujte jen se zdravým stavebním řezivem bez měkkých suků a s minimálním počtem tvrdých suků.

! Nikdy nestůjte přímo u přísunu nebo odsunu materiálu. Vždy stůjte bokem ke stroji.

! Ujistěte se, že na obráběném kusu dřeva nejsou hřebíky, šrouby, kamenné nebo jiné cizí předměty, které by mohly poškodit nože.

! Před prací se vždy ujistěte, že jsou nože správně připevněny.

! Při manipulaci s noži a nožovou hlavou buďte opatrní. Nože jsou ostré, můžete se snadno pořezat.

! Před prací počkejte, až nožová hlava dosáhne plných otáček.

- Používejte ochranné prostředky proti hluku, prachu a vibracím !!!

TYTO BEZPEČNOSTNÍ POKYNY USCHOVEJTE !!!

POPIS (A)

Hoblování tloušťky desky je obrábění materiálu na požadovanou tloušťku, přičemž je vytvářen hladký povrch souběžně s protilehlou stranou desky.

Umění hoblování závisí hlavně na dobrém posouzení hloubky řezu v rozličných situacích. Musíte brát v úvahu: šířku, tvrdost, vlhkost a rovnost desky, orientaci a strukturu vláken.

Jak tyto faktory mohou ovlivnit kvalitu práce, to se naučíte až zkušenostmi. Kdykoliv pracujete s novým druhem dřeva, nebo se dřevem s neobvyklými problémy, vždy si nejdříve před samotnou prací na skutečném obráběném kusu udělejte zkušební řezu na odřezkovém materiálu.

1. Válce pro obráběný kus
2. Hlavní vypínač
3. Ochrana proti přetížení
4. Nástavec stolu
5. Ruční klika zdvihání nožové hlavy
6. Stupnice hloubky řezu
7. Maticový klíč
8. Kryt držáku uhlíků
9. Nastavovací vodičko nože
10. Imbusový klíč

PIKTOGRAMY

Piktogramy uvedené na obalu výrobku :

- a) Hodnoty napájení
- b) Příkon
- c) Otáčky naprázdno
- d) Maximální šířka hoblování
- e) Maximální řez na jeden záběr

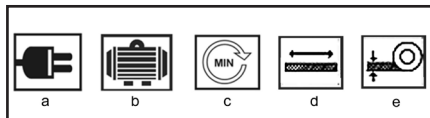

POUŽITÍ A PROVOZ

Nářadí a stroje ASIST jsou určeny pouze pro domácí nebo hobby použití.

Výrobce a dovozce nedoporučují používat toto nářadí v extrémních podmínkách a při vysokém zatížení. Jakékoliv další doplňující požadavky musí být předmětem dohody mezi výrobcem a odběratelem.

Montáž hoblovky na dřevěnou podložku(B)

Hoblovku můžete přenášet použitím držadel na rámu. Při přenášení hoblovky se ujistěte, že jsou složeny nástavce stolu.

Pokud není hoblovka namontována na nějakém stolejane nebo stole, předpokládá se, že se namontuje na dva kusy řeziva. Tím je zajištěna její maximální stabilita.

Vyberte si 2 kusy dřeva podle rozměru na obr. B a namontujte hoblovku na dřevo. B1 – Montážní otvor, B2 - Otvor na základní desce hoblovky, B3- Šroub M8

K montáži základní desky hoblovky na dřevo použijte 4 dlouhé dodané šrouby.

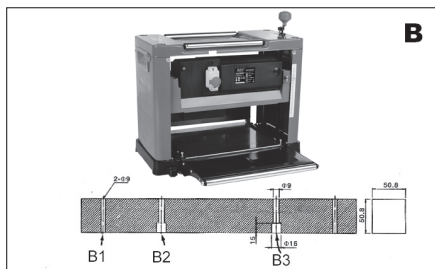

Válce pro obráběný výrobek (C)

Na vrchu hoblovky jsou namontovány dva válce, které slouží k pohodlné manipulaci s obráběným kusem při vícenásobném hoblování. Obráběný kus, který je umístěn na vrchu stroje, se může lehce táhnout směrem k obsluze.



Podpěra řezaného materiálu

Při práci mějte vždy na paměti, že řezaný materiál musí být podepřen.

Po dobu hoblování řezaný materiál vždy podepřete. Při vkládání i při vyndávání z hoblovačky. Při mimořádně dlouhém řezivu je nutné použít stojanu na řezivo.

Pozor! Příliš rychlé hoblování může vyústit v nebezpečnou situaci.

Příliš pomalé hoblování může řez resp. řezivo spálit.

Zapnutí / vypnutí (D)

Zapnutí stroje: otevřete kryt vypínače a stlačte zelené tlačítko „I“.

Vypnutí stroje: otevřete kryt vypínače a stlačte červené tlačítko „O“.

Ochrana proti přetížení

Stroj je vybaven nadproudovým vypínačem (3) na ochranu před přetížením.

Pokud se motor náhle zastaví při provozu stroje, může to být důsledkem zapůsobení ochranného zařízení, které odpojilo přívod energie, aby chránilo motor před přehřátím.

Pokud se aktivuje ochranné zařízení proti přetížení, počkejte, až motor vychladne a stlačte tlačítko ochranného zařízení.

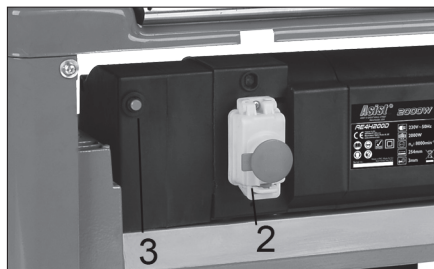

Nastavení hloubky řezu (E)

! Nikdy nehoblujte více jak 3 mm na jeden záběr a nikdy se nepokoušejte hoblovat desku kratší než 250mm. Nehoblujte desku, která je tenčí než 6 mm, nebo silnější než 160 mm (6"). Vždy noste ochranný štít na tvář.

Pokud chcete nastavit hloubku řezu, otočte ruční kliku zdvihání nožové hlavy (5) ve směru, který je vyznačený na vrchní části hoblovky. Nastavení hloubky řezu si můžete přečíst na stupnici hloubky (6). Jedna otáčka ruční kliky představuje 2 mm.

Vždy začněte práci tím, že uděláte tenký hoblovací řez. Hloubka řezu následujících záběrů může být až do 3 mm, ale pamatujte, že tenký řez vytváří jemnější povrch než hlubší řezu.

Tloušťka desky, která prochází skrz hoblovku, je řízena nastavenou vzdáleností řezného ostří nože od stolu.

Pokud je k získání požadované tloušťky nebo povrchu potřeba vykonat dodatečné hoblování, nastavte nožovou hlavu do výšky nejvýše 3 mm pomocí ruční kliky (tato výška musí být dodržena vždy) a vykonajte další záběr.

Nastavení stupnice hloubky řezu (E)

Z důvodů bezpečného provozu hoblovky je velmi důležité pozorně číst stupnici hloubky řezu (6). K nastavení stupnice hloubky řezu postupujte podle následujících instrukcí:

Vsuňte do hoblovky desku, kterou chcete opracovávat.

Porovnejte naměřenou tloušťku desky s údajem, který přečtete na stupnici hloubky řezu.

Jestliže je údaj, který jste přečetli na stupnici hloubky řezu nesprávný, uvolněte šroub, kterým se dotahuje plastový ukazatel a nastavte ho. (E1)

Pokud jste správně nastavili stupnici hloubky řezu, přezkoušejte si tento údaj ohoblováním kusu zbytkového řeziva. Po ohoblování změřte ohoblovanou tloušťku a dvakrát ji zkontrolujte s údajem na stupnici. Obě měření by měla být shodná. Pokud je to potřeba, znovu nastavte stupnici hloubky řezu podle údaje ohoblované tloušťky.



Demontáž nožů hoblovky – (F)

- A) pojistné šrouby, B) blokovací páka, C) nůž, D) pružina nože, E) nastavovací šablona.

! Před demontáží nožů hoblovky ji vždy odpojte ze zdroje el. energie.

Demontujte ochranný kryt proti třískám, a to odšroubováním matic.

Uvolněte blokovací páku (B) a nůž pravotočivým otáčením pojistných šroubů (A). Nože jsou uloženy na pružině tak, že se po uvolnění celku vytlačí.

Opatrně vyjměte držák- blokovací páku nože (B) a nůž (C).

Z držáku odstraňte nůž.

Nůž dejte profesionálně naostřit nebo vyměňte za nový.

Poznámka: nože ostřete nebo vyměňujte vždy v párech.

Instalace hoblovacích nožů (F)

! Před instalací nožů hoblovky vždy stroj odpojte ze zdroje el. energie.

Nasadíte držák- blokovací páku nože s nasazeným nožem (B) do jejího otvoru v nožové hlavě.

Ujistěte se, že nůž je ve středu bubny.

Pro nastavení správné výšky nože položte přes nůž a buben nastavovací šablonu nože (E) na nastavení nože.

Stlačte nastavovací šablonu nože (E) dolů a upevněte nejbližší šroub nože.

Když už jsou upevněny 3 šrouby nože, střední a oba koncové, znovu zkontrolujte, zda je nůž ve správné výšce po celé své délce. Pokud výška nože není správná, šrouby znovu uvolněte a opět nastavte. Nože, které jsou nastavené v nesprávné výšce se mohou roztržít a způsobit poranění obsluhy.

Pokud je výška nože nastavená správně dotáhněte všechny upevňovací šrouby.

Po instalaci nožů namontujte zpět ochranný kryt proti třískám.

Nastavení výšky nožů – (F)

Aby jste dosáhli přesahu nože ~1,5 mm, umístěte nastavovací šablonu nože (E) na nožové hlavě s oběma ochrannými kryty pevně proti noži.

Uvolněte celek pravotočivým otáčením 6 šroubů (A) pomocí maticového klíče.

Když byl nůž již zatlačen na správnou výšku pomocí vodítek na šabloně, znovu dotáhněte celek levotočivým otáčením šroubů. Ujistěte se, že všech 6 pojistných šroubů je pevně dotáhnuto.

! Hrana nože je velmi náchylná na vylamování. Při manipulaci se šablonou vedle nožů buďte opatrní, předejdete tím jejich poškození.

! Všechny šrouby pořádně dotáhněte, zabráníte tím vzniku nehod po dobu hoblování.

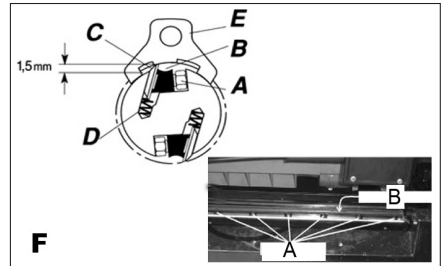

Souběžné uspořádání nožové hlavy a pracovního stolu. (G,H,J,K)

Ohobněte obráběný kus a odměřte tloušťku po hoblování.

Pokud tloušťky na obou koncích obráběného kusu nejsou stejné, vykonajte následující úkony.

Nastavte násadu nožové hlavy a pracovní stůl tak, aby byly souběžné. Na výrobu nástrojové základní měry podle rozměrů na obrázku (G) použijte tvrdé dřevo. Udělejte nastavení podle následujícího postupu.

Odmontujte rukojeť nastavování hloubky, vrchní a boční kryt uvolněním šroubů s vnitřním šestihranem, čímž odkryjete pojistné matice nastavování výšky. (J)

A) Rukojeť pro nastavení hloubky hoblování, (H)

B) Šroubky s vnitřním šestihranem, (H)

C) Nastavovací pojistná matice, (J)

D) Nastavovací matice výšky (J)

Uvolněte regulační pojistnou matici (C). (J)

Nastavte výšku matice (D) směrem nahoru nebo dolů podle požadavků tak, aby odpovídala základní měrce. (K). Když už je nastavena požadovaná výška, dotáhněte pojistné matice.

Namontujte nazpět boční a vrchní kryt a rukojeť nastavování hloubky.

! Před spuštěním stroje dejte pryč základní měrku.

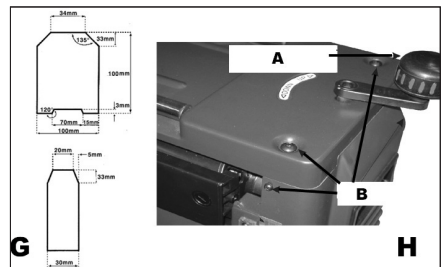

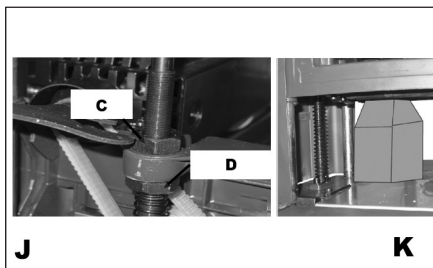

ČIŠTĚNÍ A ÚDRŽBA

! Před čištěním a údržbou, vždy vytáhněte přívodní kabel stroje ze zásuvky. Nářadí ukládejte v suchu a mimo dosah dětí. Nárůst vzniku pilin a ostatních částic může způsobit, že stroj nebude správně pracovat. Je proto nutné ho pravidelně čistit, tím si zajistíte správné hoblování. Těsné části, jako například blokovací páky a štěrby nožové hlavy hoblovky, by se měly čistit pomocí kartáče, odstraní se tím nalepené cizí předměty. Odstraňte z podávacích válců a ze stolu pryskyřici a ostatní nahromaděné částice pomocí nehořlavého rozpouštědla.

Mazání

Doporučované mazání válečkových řetězů, představuje jednoduché utření řetězu dočista. Pokud je přebytek vzniklého prachu nebo hoblin apod., potřete řetěz jemným filmem oleje, ale nikdy olej nelijte přímo na řetěz. Přeolejování vede k nahromadění prachu a hoblin, čímž se tyto dostanou mezi jednotlivé články řetězu a vedou k zvýšenému opotřebování a předčasné výměně řetězu. Toto se dotýká i řetězů snížení otáček a nastavení výšky, tak jako i zdvihacích šroubů. Ložiska nožové hlavy jsou mazány ve výrobním závo- du a jsou utěsněné. Nepotřebují žádnou další péči.

Kontrola a výměna uhlíků

Uhlíky se musí pravidelně kontrolovat. V případě opotřebení vyměňte oba uhlíky současně. Po připevnění nových uhlíků nechte brusku běžet cca. 5 minut bez zátěže. ! Používejte výhradně uhlíky správného typu.

Uskladnění při dlouhodobějším nepoužívání

- Nářadí neskladujte na místě, kde je vysoká teplota.
- Pokud je to možné, skladujte nářadí na místě se stálou teplotou a vlhkostí.

PROBLÉM	MOŽNÁ PŘÍČINA	NÁPRAVA
ROZTŘEPENÝ POVRCH	1. Hoblování dřeva s vysokou vlhkostí. 2. Tupé nože.	1. Vysušte dřevo. 2. Naostřete nože.

VYTRHÁVÁNÍ POVRCHU	1. Příliš hluboký řez. 2. Nože hoblují proti směru vláken dřeva. 3. Tupé nože.	1. Zkontrolujte správnou hloubku řezu. 2. Podávejte materiál ve směru vláken nebo obratle. 3. Naostřete nože.
HRUBÝ /DRSNÝ POVRCH	1. Tupé nože. 2. Příliš hluboký řez. 3. Příliš vysoká vlhkost dřeva. 4. Poškozená ložiska nožové hlavy.	1. Naostřete nože. 2. Zkontrolujte správnou hloubku řezu. 3. Vysušte dřevo. 4. Vyměňte ložiska.
NEROVNO- MĚRNÁ HLOUBKA ŘEZU PO BOČÍCH	1. Nejnedotné nastavení vyčnívání nože. 2. Nožová hlava není zarovnaná s lůžkem hoblovky.	1. Nastavte vyčnívání nože. 2. Zarovnejte nožovou hlavu ke stolu.

TLOUŠTKA DESKY NEODOVÍDÁ STUPNICE HLOUBKY ŘEZU	Nesprávná stupnice hloubky řezu.	Nastavte stupnici hloubky řezu.
SKÁKÁNÍ ŘETĚZU	1. Vyosená řetězová kola. 2. Opatřovaná řetězová kola.	1. Vyrovnajte řetězová kola do osy. 2. Vyměňte řetězová kola.
STROJ NESTARTUJE	1. Nezapnuté do zdroje el. energie 2. Pojistka. 3. Porucha motoru. 4. Volný vodič. 5. Nadprúdový restart opětovně nespustuje. 6. Porucha spouštěče motoru.	1. Zkontrolujte zdroj energie. 2. Zkontrolujte zdroj energie. 3. Dejte si zkontrolovat motor. 4. Dejte si zkontrolovat motor odborným elektrikářem. 5. Nechte motor vychladnout a potom ho znovu nastartujte. 6. Dejte si zkontrolovat spouštěč motoru odborným elektrikářem.
OPAKOVANÉ VYPÍNÁNÍ MÁ ZA NÁSLEDEK ZASTAVENÍ MOTORU	1. Prodlužovací kabel je příliš dlouhý nebo příliš tenký. 2. Nože jsou příliš tupé. 3. Nizké napájecí napětí.	1. Použijte kratší nebo hrubší prodlužovací kabel. 2. Naostřete nebo vyměňte nože. 3. Zkontrolujte napájecí napětí.
SLABÉ POSOUVÁNÍ DESKY	1. Špinavý stůl hoblovky. 2. Poškozené podávací válce. 3. Poškozené řetězové kolo. 4. Porucha převodovky.	1. Očistěte od pryskyřice a zbytků a namažte stůl hoblovky. 2. Vyměňte. 3. Vyměňte. 4. Zkontrolujte převodovku.
ZASEKNUTÝ OBROBEK	1. Nesprávně nastavená výška nože.	1. Nastavte nůž do správné výšky.

TECHNICKÉ ÚDAJE

Vstupní napětí	230 V
Vstupní kmitočet	50 Hz
Přikon	2000 W
Otáčky naprázdno	8000 min ⁻¹
Minimální délka hoblování	250 mm
Maximální šířka hoblování	330 mm
Výška hoblování	6-160 mm

Maximální řez na jeden záběr	3 mm
Rychlost posuvu	6,0 m/min
Hmotnost	29 kg
Třída ochrany	II.

Úroveň akustického tlaku měřená podle

EN 61029:

LpA (akustický tlak) 91,5 dB (A) KpA=3

LWA (akustický výkon) 104,5 dB (A) KwA=3

Učiňte odpovídající opatření k ochraně sluchu !

Používejte ochranu sluchu, vždy když akustický tlak přesáhne úroveň 80 dB (A).

Vážená efektivní hodnota zrychlení podle

EN 61029: <math> <2,5 \text{ m/s}^2 </math> K=1,5

Výstraha: Hodnota vibrací během aktuálního použití elektrického ručního nářadí se může lišit od deklarované hodnoty v závislosti na způsobu, jakým je nářadí použito a v závislosti na následujících okolnostech:

Způsob použití el. nářadí a druh řezaného anebo vrtaného materiálu, stav nářadí a způsob jeho udržování, správnost volby používaného příslušenství a zabezpečení jeho ostrosti a dobrého stavu, pevnost uchopení rukojeti, použití antivibračních zařízení, vhodnost použití el. nářadí pro účel pro, který bylo projektované a dodržování pracovních postupů dle pokynů výrobce.

V případě, že je toto nářadí používáno nevhodně, může způsobit syndrom chvění ruky-ramene.

Výstraha: Pro upřesnění je potřeba vzít do úvahy úroveň působení vibrací v konkrétních podmínkách používání ve všech provozních režimech, jako je doba, kdy je ruční nářadí kromě doby provozu vypnuté a kdy běží naprázdno a tedy nevykonává práci. Toto může výrazně snížit úroveň expozice během celého pracovního cyklu.

Minimalizujte riziko vlivu otřesů, používejte ostrá dláta, vrtáky a nože.

Nářadí udržujte v souladu s těmito pokyny a zabezpečte jeho důkladné mazání.

Při pravidelném používání nářadí investujte do antivibračního příslušenství.

Nářadí nepoužívejte při teplotách nižších než 10 °C.

Svoji práci si naplánujte tak, aby jste si práci s el. nářadím produkujícím vysoké chvějí rozložili na více dní.

Změny vyhrazeny.

OCHRANA ŽIVOTNÍHO PROSTŘEDÍ ZPRACOVÁNÍ ODPADŮ



Nevyhazujte elektronářadí do domovního odpadu!

Podle evropské směrnice WEEE (2012/19/EU) o starých elektrických a elektronických zařízeních a její aproximace v národních zákonech musí být neupotřebitelné elektronářadí odevzdáno v místě koupě podobného nářadí, nebo v dostupných sběrných střediscích určených ke sběru a likvidaci elektronářadí. Takto odevzdané elektronářadí bude shromážděno, rozebráno a dodáno k opětovnému zhodnocení nepoškozujícím životní prostředí.

ZÁRUKA

V příloženém materiálu najdete specifikaci záručních podmínek.

Datum výroby

Datum výroby je zakomponováno do výrobního čísla uvedeného na štítku výrobku. Výrobní číslo má formát AAAA-CCCC-DD-HHHHH - kde CCCC je rok výroby a DD je měsíc výroby.

SK

AE4H200DN

-

HOBLOVKA PREŤAHOVAČKA

200W

VŠEOBECNÉ BEZPEČNOSTNÉ POKYNY

Tieto bezpečnostné pokyny si starostlivo preštudujte, zapamätajte a uschovajte.

Upozornenie! Pri používaní elektrických strojov a elektrického náradia je nutné rešpektovať a dodržiavať nasledujúce bezpečnostné pokyny z dôvodu ochrany pred úrazom elektrickým prúdom, zranením osôb a nebezpečím vzniku požiaru. Výrazom „elektrické náradie“ je vo všetkých nižšie uvedených pokynoch myslené nielen náradie napájané z elektrickej siete (napájacím káblom) ale i náradie napájané z akumulátora. (bez napájacieho kábla). Odložte všetky varovania a pokyny pre budúce použitie.

1. Pracovné prostredie

a) Udržujte pracovný priestor v čistom stave a dobre osvetlený. Neporiadok a trnivé miesta na pracovisku bývajú príčinou úrazov. Odložte náradie, ktoré práve nepoužívate.

b) Nepoužívajte elektrické náradie v prostredí s nebezpečenstvom vzniku požiaru alebo výbuchu, to znamená v miestach, kde sa vyskytujú horľavé kvapaliny, plyny alebo prach. V elektrickom náradí vznikajú iskry, ktoré môžu byť príčinou vznietenia prachu alebo výparov. Zabráňte zvieratám prístupu k náradu.

c) Pri používaní el. náradia zabráňte prístupu nepovolných osôb do pracovného priestoru, najmä detí. Ak budete vyrušovať, môžete stratiť kontrolu nad pracovnou činnosťou. V žiadnom prípade nenechávajte el. náradie bez dohľadu.

2. Elektrická bezpečnosť

a) Vidlica napájacieho kábla elektrického náradia musí zodpovedať sieťovej zásuvke. Nikdy akýmkoľvek spôsobom neupravujte el. prívodný kábel. Náradie, ktoré má na vidlici prívodného šnúru ochranný kolík, nikdy nepripájajte rozvodkami alebo inými adaptémi. Nepoškodené vidlice a zodpovedajúce zásuvky znižujú nebezpečenstvo úrazu elektrickým prúdom. Poškodené alebo zamotané prívodné káble zvyšujú nebezpečenstvo úrazu elektrickým prúdom. Ak sa sieťová šnúra poškodí, musí sa nahradiť osobitnou sieťovou šnúrou, ktorú možno dostať u výrobcu alebo jeho obchodného zástupcu.

b) Vyvarujte sa dotyku tela s uzemnenými plochami, ako napr. potrubné systémy, telesa ústredného kúrenia, šporáky a chladničky. Nebezpečenstvo úrazu elektrickým prúdom je väčšie, ak je Vaše telo spojené so zemou.

c) Nevystavujte elektrické náradie dažďu, vlhku alebo vode. Elektrického náradia sa nikdy nedotýkajte mokrymi rukami. Elektrické náradie nikdy neumývajte pod tečúcou vodou ani ho neponárajte do vody.

d) Nepoužívajte napájacie kábel k inému účelu, než pre aký je určený. Nikdy nenoste a nefahajte elektrické náradie za napájacie kábel. Nevytahujte vidlicu zo zásuvky ťahom za kábel. Zabráňte mechanickému poškodeniu elektrických káblov ostrým alebo horúcim predmetom

e) El. náradie bolo vyrobené výlučne pre napájanie striedavým el. prúdom. Vždy skontrolujte, či el. napätie zodpovedá údajom uvedenému na typovom štítku.

f) Nikdy neppracujte s náradím, ktoré má poškodený el. kábel príp. vidlicu, alebo spadlo na zem a je akýmkoľvek spôsobom poškodené.

g) V prípade použitia predlžovacieho kábla vždy skontrolujte či jeho technické parametre odpovedajú údajom uvedeným na typovom štítku náradia. Ak je elektrické náradie používané vonku, používajte predlžovací kábel vhodný pre vonkajšie použitie. Pri použití predlžovacích bubnov je potrebné ich rozvinúť, aby nedochádzalo k ich prenatiahu.

h) Ak je elektrické náradie používané vo vlhkých priestoroch alebo vonku je povolené používať ho iba ak je zapojené do el. obvodu s prívodným chráničom ≥ 30 mA. Použite el. obvodu s chráničom (RCD) znižuje riziko úrazu elektrickým prúdom.

i) Držte el. ručné náradie výlučne za izolované plochy určené na uchopenie, pretože pri prevádzke môže dôjsť ku kontaktu rezacieho či vŕtacieho príslušenstva so skrytým vodičom alebo vlastnou šnúrou.

3. Bezpečnosť osôb

a) Pri používaní elektrického náradia buďte pozorni a ostrožní, venujte maximálnu pozornosť činnosti, ktorú práve prevádzkate. Sústreďte sa na prácu. Nepracujte s elektrickým náradím ak ste unavení, alebo ste pod vplyvom drog, alkoholu alebo liekov. Aj chvilková nepozornosť pri používaní elektrického náradia môže viesť k vážnemu poraneniu osôb. Pri práci s el. náradím nejedzte, nepite a nefajčíte.

b) Používajte ochranné pomôcky. Vždy používajte ochranu očí. Používajte ochranné prostriedky odpovedajúce druhu práce, ktorú prevádzkate. Ochranné pomôcky ako napr. respirátor, bezpečnostná obuv s protišmykovou úpravou, pokrývka hlavy alebo ochrana sluchu, používané v súlade s podmienkami práce, znižujú riziko poranenia osôb.

c) Vyvarujte sa neumyšlenému zapnutiu el. náradia. Neprenášajte el. náradie, ktoré je pripojené k elektrickej sieti, s prstom na vypínači alebo na spúšti. Pred pripojením k elektrickému napätiu sa uistite, či vypínač alebo spúšť sú v polohe „vypnuté“. Prenášanie el. náradia s prstom na vypínači alebo pripájaním vidlice el. náradia do zásuvky zo zapnutým vypínačom môže byť príčinou vážnych úrazov.

d) Pred zapnutím el. náradia odstráňte všetky nastavovacie kľúče a nástroje. Nastavovacie kľúč alebo nástroj, ktorý zostane pripiepený k otáčajúcej sa časti elektrického náradia môže byť príčinou poranenia osôb.

e) Vždy udržujte stabilný postoj a rovnováhu. Pracujte len tam, kam bezpečne dosiahnete. Nikdy neprečehujte vlastnú silu. Nepoužívajte elektrické náradie, ak ste unavení.

f) Obliekajte sa vhodným spôsobom. Používajte pracovné oblečenie. Nenoste voľné oblečenie ani šperky. Dbajte na to, aby sa vaše vlasy, oblečenie, rukavice alebo iné časť Vášho tela nedostala do prílišnej blízkosti rotujúcich alebo rozpalených častí el. náradia.

g) Pripojte el. náradie k odsávaniu prachu. Ak má el. náradie možnosť pri-

pojenia zariadenia na zachytávanie alebo odsávanie prachu, uistite sa, že došlo k jeho riadnemu pripojeniu a používaniu. Použitie takýchto zariadení môže obmedziť nebezpečenstvo vznikajúce prachom.

h) Pevne upevnite obrobok. Použite stolársku svorku alebo zverák pre upevnenie obrobku, ktorý budete obrábať.

i) Nepoužívajte akékoľvek náradie ak ste pod vplyvom alkoholu, drog, liekov alebo iných omamných či návykových látok.

j) Toto zariadenie nie je určené na použitie osobami (vrátane detí) so zníženými fyzickými, zmyslovými alebo mentálnymi schopnosťami alebo s nedostatkom skúseností a znalostí, pokiaľ nie sú pod dozorom alebo nedostali pokyny ohľadom použitia zariadenia od osoby zodpovednej za ich bezpečnosť. Deti musia byť pod dozorom, aby ste sa uistili, že sa nehrajú so zariadením.

4. Používanie a starostlivosť o elektrické náradie.

a) El. náradie vždy odpojte od el. siete v prípade akéhokoľvek problému pri práci, pred každým čistením alebo údržbou, pri každom presune a pri ukončení činnosti! Nikdy neppracuje s el. náradím, ak je akýmkoľvek spôsobom poškodené.

b) Ak začne náradie vydávať abnormálny zvuk alebo zápach, okamžite ukončite prácu.

c) Elektrické náradie nepreťažujte. Elektrické náradie bude pracovať lepšie a bezpečnejšie, ak s ním budete pracovať v otáčkach, pre ktoré bolo navrhnuté. Používajte správne náradie, ktoré je určené pre danú činnosť. Vhodné náradie bude dobre a bezpečne vykonávať prácu, pre ktorú bolo vyrobené.

d) Nepoužívajte elektrické náradie, ktoré nemožno bezpečne zapnúť a vypnúť ovládacím vypínačom. Používanie takého náradia je nebezpečné. Vadný vypínač musí byť opravený certifikovaným servisom.

e) Odpojte náradie od elektrickej siete predtým, než začnete prevádzkať jeho nastavenie, výmenu príslušenstva alebo údržbu. Toto opatrenie obmedzí nebezpečenstvo náhodného spustenia.

f) Nepoužívajte elektrické náradie uschovajte tak, aby bolo mimo dosahu detí a nepovolných osôb. Elektrické náradie v rukách neskúsených užívateľov môže byť nebezpečné. Elektrické náradie skladujte na suchom a bezpečnom mieste.

g) Starostlivo udržiavajte elektrické náradie v dobrom stave. Pravidelne kontrolujte nastavenie pohybujúcich sa častí a ich pohyblivosť. Kontrolujte či nedošlo k poškodeniu ochranných krytov alebo iných častí, ktoré môžu ohroziť bezpečnú funkciu elektrického náradia. Ak je náradie poškodené, pred ďalším použitím zaistite jeho opravu. Mnoho úrazov je spôsobené nesprávnou údržbou elektrického náradia.

h) Rezacie nástroje udržiavajte ostré a čisté. Správne udržované a naostrené nástroje uľahčujú prácu, obmedzujú nebezpečenstvo úrazu a práca s nimi sa ľahšie kontroluje. Použitie iného príslušenstva než toho, ktoré je uvedené v návode na obsluhu alebo doporučené dovzcom môže spôsobiť poškodenie náradia a byť príčinou úrazu.

i) Elektrické náradie, príslušenstvo, pracovné nástroje atď. používajte v súlade s týmito pokynmi a takým spôsobom, ktorý je predpísaný pre konkrétne elektrické náradie a to s ohľadom na dané podmienky práce a druh prevádzkanej práce. Používanie náradia na iné účely, než pre aké je určené, môže viesť k nebezpečným situáciám.

5. Používanie akumulátorového náradia

a) Pred vložením akumulátora sa uistite, že je vypínač v polohe „0-vypnuté“. Vloženie akumulátora do zapnutého náradia môže byť príčinou nebezpečných situácií.

b) K nabíjaniu akumulátora používajte len nabíjačky predpísané výrobcom. Použitie nabíjačky pre iný typ akumulátora môže mať za následok jeho poškodenie a vznik požiaru.

c) Používajte iba akumulátory určené pre dané náradie. Použitie iných akumulátorov môže byť príčinou úrazu alebo vzniku požiaru.

d) Ak nie je akumulátor používaný, uschovávajú ho oddelene od kovových predmetov ako sú svorky, kľúče, skrutky a iné drobné kovové predmety, ktoré by mohli spôsobiť spojenie jedného kontaktu akumulátora s druhým. Vyskratovanie akumulátora môže zapríčiniť úraz, popálenie alebo vznik požiaru.

e) S akumulátormi zaobchádzajte šetrne. Pri nesetornom zaobchádzaní môže z akumulátora uniknúť chemická látka. Vyvarujte sa kontaktu s ňou. Ak predsa dôjde ku kontaktu s touto chemickou látkou, vymyte postihnuté miesto prúdom tečúcej vody. Ak sa chemická látka dostane do očí, vyhľadajte ihneď lekársku pomoc. Chemická látka z akumulátora môže spôsobiť vážne poranenie.

6. Servis

a) Nevymieňajte časti náradia, neprevádzkajte sami opravy, ani iným spôsobom nezasaňujte do konštrukcie náradia. Opravy náradia zverte kvalifikovaným osôbam.

b) Každá oprava alebo úprava výrobcu bez oprávnenia našej spoločnosti je neprípustná (môže spôsobiť úraz, alebo škodu užívateľovi).

c) Elektrické náradie vždy nechajte opraviť v certifikovanom servisnom stredisku. Používajte iba originálne alebo doporučené náhradné diely. Zaisťte tak bezpečnosť Váš a Vášho náradia.

DOPLŇUJÚCE BEZPEČNOSTNÉ POKYNY

- Pred použitím si prosím prečítajte tieto bezpečnostné pokyny a starostlivo ich uchovajte.

! - Tento symbol označuje nebezpečenstvo zranenia, alebo poškodenia zariadenia .

! V prípade nedodržania pokynov uvedených v tejto príručke, hrozí riziko úrazu.

- Hobľovka pretahovačka zodpovedá platným technickým predpisom a normám.

! Prevádzka stroja môže spôsobiť vystreľovanie cudzích predmetov do očí obsluhu, čo môže mať za následok ich vážne poškodenie. Pred použitím stroja si vždy nasadzte ochranné okuliare alebo ochranné okuliare s bočnými štítmami a v prípade potreby aj ochranný štít na celú tvár.

! Pred spustením stroja skontrolujte, či sú všetky upevňovacie skrutky pevne dotiahnuté.

! Pred akýmkoľvek nastavením vždy vypnite motor a odpojte stroj od zdroja energie.

! Pred prevádzkou sa vždy uistite, že sú na mieste všetky ochranné kryty.

! Obrobok cez stroj netlačte silou. Dovoľte, aby si hobľovka sama aplikovala správnu podávaciu rýchlosť.

! Príležitostne skontrolujte podávacie valce, aby ste sa uistili, že medzi nimi nie sú žiadne piliny ani hoblíny. Ak valce nesedia napevno, nebudú držať pevne obrobok oproti lôžku, čím umožnia vznik zpätného vrhu.

! Stroj používajte pre prácu výhradne s drevenými obrobkami. Pracujte len so zdravým stavebným rezivom bez sypkých uzlov a s minimálnym počtom tvrdých uzlov.

! Nikdy nestojte zároveň s prísunom alebo odsunom materiálu. Vždy stojte bokom k stroju.

! Uistite sa, že na obrobku nie sú klince, skrutky, kamene alebo iné cudzie predmety, ktoré by mohli poškodiť nože.

! Pred prácou sa vždy uistite, že sú nože správne pripevnené.

! Pri manipulácii s nožmi a nožovou hlavou buďte opatrní. Nože sú ostré a ľahko môžu porezať Vašu ruku.

! Pred prácou počkajte, kým nožová hlava dosiahne plnú otáčky.

- Používajte ochranné prostriedky proti hluku, prachu a vibráciám !!!

TIETO BEZPEČNOSTNÉ POKYNY USCHOVAJTE!!!

POPIS (A)

Hobľovanie dosky je obrábanie materiálu na požadovanú hrúbku, pričom sa vytvára hladký povrch súbežne s protíľahlu stranou dosky.

Umenie hobľovania dosky pozostáva hlavne z dobrego posúdenia hĺbky rezu v rozličných situáciách. Musíte brať do úvahy: šírku, tvrdosť, vlhkosť a rovnosť

dosky, orientáciu a štruktúru vlákien.

Ako tieto faktory môžu ovplyvniť kvalitu práce, zistíte skúsenosťami. Kedykoľvek pracujete s novým druhom dreva, alebo s drevom s nezvyčajnými problémami, vždy si najskôr pred samotnou prácou na skutočnom obrobku urobte skúšobné rezy na odrezkovom materiále.

1. Valce pre obrobok
2. Hlavný vypínač
3. Ochrana proti preťaženiu
4. Nadstavec stola
5. Ručná kľuka zdvihuania nožovej hlavy
6. Stupnica hĺbky
7. Maticový kľúč
8. Kryt uhlíkov
9. Nastavovacie vodidlo noža
10. Imbusový kľúč

PIKTOGRAMY

Piktogramy uvedené na obalu výrobku :

- a) Hodnoty napájania
- b) Príkon
- c) Otáčky naprázdno
- d) Maximálna šírka hobľovania
- e) Maximálny rez na jeden záber

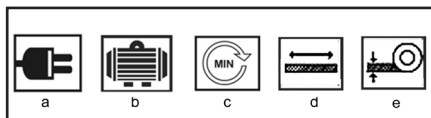

POUŽITIE A PREVÁDZKA

Náradie ASIST je určené výhradne pre domáce alebo hobby použitie.

Výrobca a dovozca nedoporučujú používať toto náradie v extrémnych podmienkach a pri vysokom zaťažení.

Akékoľvek ďalšie doplňujúce požiadavky musia byť predmetom dohody medzi výrobcom a odberateľom.

Montáž hobľovky na drevenú podložku (B)

Hobľovku môžete prenášať použitím držiadiel na ráme. Pri prenášaní hobľovky sa uistite, že sú zložené nadstavce stola.

Ak nie je hobľovka namontovaná na nejakom stojane alebo stole, predpokladá sa, že sa namontuje na dva kusy reziva. Týmto sa zabezpečí jej maximálna stabilita.

Vyberte si 2 kusy dreva podľa rozmerov na obr. B a namontuje hobľovačku na povrch dreva. B1 – Montážny otvor, B2 - Otvor na základnej doske hobľovky, C3 - Skrutka M8

Na montáž základovej dosky hobľovky na drevo použite 4 dlhé dodané skrutky.

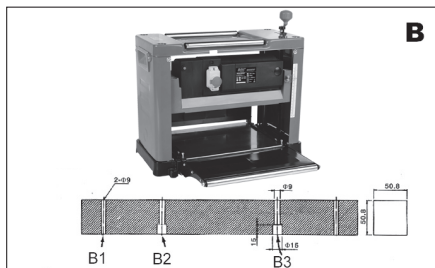

Valce pre obrobnok (C)

Na vrchu hoblovky sú namontované dva valce, ktoré slúžia na pohodlnú manipuláciu obrobnok pri viacnásobnom hobľovaní. Obrobnok, ktorý je umiestnený na vrchu stroja, sa môže ľahko ťahať smerom k obsluhu.



Podoprenie reziva

Pri práci majte vždy na pamäti, že rezivo musí byť podporené.

Počas hobľovania rezivo vždy podopierajte. Pri vkladaní aj pri vyberaní z hobľovačky. Pri mimoriadne dlhom rezive je použitie stojana na rezivo nevyhnutné.

Pozor! Príliš rýchle hobľovanie môže vyústiť do nepredvídateľne nebezpečnej udalosti.

Príliš pomalé hobľovanie môže rez resp. rezivo spáliť.

Zapnutie / vypnutie (D)

Zapnutie stroja: otvorte kryt vypínača a stlačte zelené tlačidlo „I“.

Vypnutie stroja: otvorte kryt vypínača a stlačte červené tlačidlo „O“.

Ochrana proti preťaženiu (D)

Stroj je vybavený nadprúdovým vypínačom (3) na ochranu pred preťažením. Ak sa motor náhle zastaví pri prevádzke stroja, môže to byť dôsledkom zapôsobenia ochranného zariadenia, ktoré odpojilo prívod energie, aby chránilo motor pred prehriatím.

Pokiaľ sa aktivuje ochranné zariadenie proti preťaženiu, počkajte, kým motor vychladne a stlačte tlačidlo na ochrannom zariadení.

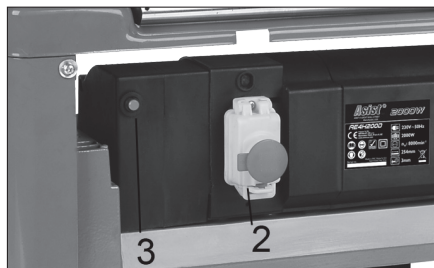

Nastavenie hĺbky rezu (E)

! Nikdy nehobľujte viac ako 3 mm na jeden záber a nikdy sa nepokúšajte hobľovať dosku kratšiu ako 250 mm. Nehobľujte dosku, ktorá je tenšia ako 6 mm, alebo hrubšia ako 160 mm. Vždy noste ochranný štít na tvár.

Ak chcete nastaviť hĺbku rezu, otočte ručnú kľučku zdvínania nožovej hlavy (5) v smere, ktorý je vyznačený na vrchnej časti hobľovky. Nastavenie hĺbky rezu si môžete prečítať na stupnici hĺbky (6). Jedna otáčka ručnej kľučky predstavuje 2 mm.

Vždy začinite prácu tým, že urobíte tenký hobľovací rez. Hĺbka rezu následných záberov môže byť až do 3 mm, ale pamätajte, že tenký rez vytvára jemnejší povrch ako hlbšie rezy.

Hrúbka dosky, ktorá prechádza cez hobľovku, je riadená nastavenou vzdialenosťou rezného ostria noža od stola.

Ak je na získanie požadovanej hrúbky alebo povrchu potrebné vykonať dodatočné hobľovanie, nastavte nožovú hlavu do výšky najviac 3 mm pomocou ručnej kľučky (táto výška musí byť dodržaná vždy) a vykonajte ďalší záber.

Nastavenie stupnice hĺbky rezu (E)

Z dôvodov bezpečnej prevádzky hobľovky je veľmi dôležité pozorne čítať stupnicu hĺbky rezu (6). Na nastavenie stupnice hĺbky rezu postupujte podľa nasledovného:

Vsuňte do hobľovky dosku, ktorú chcete opracovávať. Porovnajte nameranú hrúbku dosky s údajom, ktorý prečítate na stupnici hĺbky rezu.

Ak je údaj, ktorý ste prečítali na stupnici hĺbky rezu, nesprávny, uvoľnite skrutku, ktorá doťahuje plastový ukazovateľ a nastavte ho. (E1)

Ak ste správne nastavili stupnicu hĺbky rezu, preskúšajte si tento údaj ohobľovaním kusa zvyškového reziva. Po ohobľovaní zmerajte ohobľovanú hrúbku a dvakrát ju skontrolujte s údajom na stupnici. Obe merania by mali byť zhodné. Ak je potrebné, znovu nastavte stupnicu hĺbky rezu podľa údajov ohobľovanej hrúbky.



Demontáž nožov hobľovky – (F)

A) poistné skrutky, B) blokovacia páka, C) nôž, D) pružina noža, E) nastavovacia šablóna.

! Pred demontážou nožov hobľovky ju vždy odpojte zo zdroja el. energie.

Demontujte ochranný kryt proti trieskam, a to odskrutkovaním matíc.

Uvoľnite blokovaciu páku (B) a nôž pravotočivým otáčaním poistných skrutiek (A). Nože sú uložené na pružine, takže sa po uvoľnení celku vytlačia.

Opatrne spolu vyberte držiak- blokovaciu páku noža (B) a nôž (C).

Z držiaka odstráňte nôž.

Nôž dajte profesionálne naostriť alebo vymeňte za nový.

Poznámka: nože ostrite alebo vymieňajte vždy v pároch.

Inštalácia hobľovacích nožov (F)

! Pred inštaláciou nožov hobľovky ju vždy odpojte zo zdroja el. energie.

Nasadte držiak- blokovaciu páku noža z nasadením nožom (B) do jej otvoru v nožovej hlave.

Uistite sa, že nôž je v strede bubna.

Pre nastavenie správnej výšky noža, položte cez nôž a bubon nastavovaciu šablónu noža (E) na nastavenie noža.

Stlačte nastavovaciu šablónu noža (E) nadol a upevnite najbližšiu skrutku noža.

Keď už sú upevnené 3 skrutky noža, stredná a obe koncové, opätovne skontrolujte, či je nôž v správnej výške po celej dĺžke. Ak výška noža nie je správna, skrutky opätovne uvoľnite a nastavte nanovo. Nože, ktoré sú nastavené v nesprávnej výške sa môžu roztrieštiť a spôsobiť poranenia pracovníkovi, alebo ľuďom naokolo.

AK JE VÝŠKA NOŽA NASTAVENÁ SPRÁVNE DOTIAHNITE VŠETKY UPEVŇOVACIE SKRUTKY

Po inštalácii nožov namontujte späť ochranný kryt proti trieskam.

Nastavenie výšky nožov – (F)

Aby ste dosiahli presah noža ~1,5 mm, umiestnite nastavovaciu šablónu noža (E) na nožovej hlave s oboma ochrannými krytmi pevne oproti nožu.

Uvoľnite celok pravotočivým otáčaním 6 skrutiek A pomocou maticového kľúča .

Keď sa nôž už zatlačil na správnu výšku pomocou vodidiel na šablóne, znovu dotiahnite celok ľavotočivým otáčaním skrutiek. Uistite sa, že je všetkých šesť

poistných skrutiek pevne dotiahnutých.

! Hrana noža je veľmi náchylná na vylamovanie. Pri manipulácii so šablónou vedľa nožov buďte opatrný, predídete tým ich poškodeniu.

! Všetky skrutky poriadne dotiahnite, zabránite tým vzniku nehôd počas hobľovania.

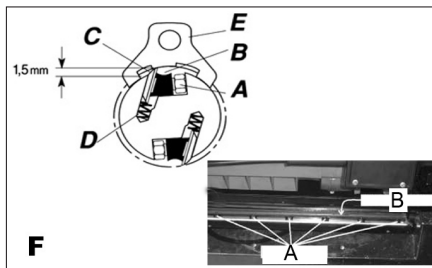

Súbežné usporiadanie nožovej hlavy a pracovného stola. (G,H,J,K)

Ohobľujte obrobok a odmerajte hrúbku po hobľovaní. Ak hrúbky na oboch koncoch obrobku nie sú rovnaké, vykonajte nasledovné úkony.

Nastavte násadu nožovej hlavy a pracovný stôl tak, aby boli súbežné. Na výrobu nástrojovej základnej miery podľa rozmerov na obrázku G použite tvrdé drevo. Urobte nastavenia podľa nasledovného postupu.

Odmontujte rukoväť nastavovania hĺbky a vrchný a bočný kryt uvoľnením skrutiek s vnútorným šesťhranom, čím odkryjete poistné matice nastavovania výšky. (J)

A) Rukoväť pre nastavenie hĺbky hobľovania, (H)

B) Skrutky s vnútorným šesťhranom, (H)

C) Nastavovacia poistná matica, (J)

D) Nastavovacia matica výšky (J)

Uvoľnite regulačnú poistnú maticu (C). (J)

Nastavte výšku matice (D) smerom hore alebo dole podľa požiadavky tak, aby zodpovedala základnej miere. (K)

Keď už je nastavená požadovaná výška, dotiahnite poistné matice.

Namontujte naspäť bočný a vrchný kryt a rukoväť nastavovania hĺbky.

! Pred spustením stroja dajte preč základnú mierku.

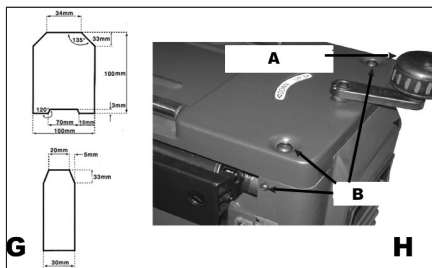

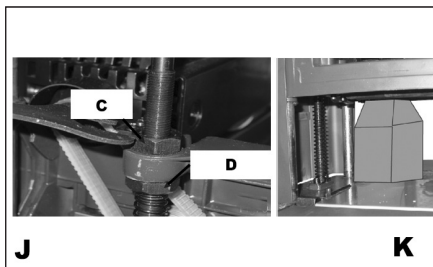

ČISTENIE A ÚDRŽBA

! Pred čistením a údržbou, vždy vytiahnite privodný kábel prístroja zo zásuvky.

Náradie ukladajte v suchu a mimo dosah detí.

Nárast vzniku pilín a ostatných častíc môže spôsobiť, že stroj nebude správne pracovať. Je preto nutné ho pravidelne čistiť, čím si zaručíte správne hoblovanie. Tesné časti, ako napríklad blokovacie páky a štrbiny nožovej hlavy hoblčky, by sa mali čistiť pomocou kefy, odstránia sa tým nalepené cudzie predmety. Odstráňte z podávacích valcov a zo stola živicu a ostatné nahromadené častice pomocou nehorľavého rozpúšťadla.

Mazanie

Odporúčané mazanie valčekových reťazí, predstavuje jednoduché utretie reťaze dočista. Ak je prebytok vzniknutého prachu alebo hoblín a pod., potrite reťaz jemným filmom oleja, ale nikdy olej nelejte priamo na reťaz. Preolejovanie vedie k nahromadeniu prachu a hoblín, čím sa tieto dostanú medzi jednotlivé články reťaze a vedú k zvýšenému opotrebovaniu a predčasnej výmene reťaze. Toto sa týka aj reťazí zniženia otáčok a nastavenia výšky, tak ako aj zdvíhacích skrutiek.

Ložiská nožovej hlavy sú mazané vo výrobnom závode a sú utesnené. Nepotrebnú žiadnu ďalšiu starostlivosť

Kontrola a výmena uhlíkov

Uhlíky sa musia pravidelne kontrolovať.

V prípade opotrebovania vymeňte obidva uhlíky súčasne.

Po vložení nových uhlíkov nechajte brúsku bežať 5 min naprázdno.

! Používajte výhradne uhlíky správneho typu.

Ukladanie pri dlhodobejšom nepoužívaní

Zariadenie neskladujte na mieste s vysokou teplotou. Pokiaľ je možné skladujte zariadenie na mieste so stálo teplotou a vlhkosťou.

PROBLÉM	MOŽNÁ PRÍČINA	NÁPRAVA
ROZSTRAPKANY POVRCH	1. Hobľovanie dreva s vysokou vlhkosťou. 2. Tupé nože.	1. Vysušte drevo. 2. Naostríte nože.

VYTRHÁVANIE POVRCHU	1. Príliš hlboký rez. 2. Nože hoblujú proti smeru vlákien dreva. 3. Tupé nože.	1. Skontrolujte správnu hĺbku rezu. 2. Podávajte materiál v smere vlákien alebo obráťte. 3. Naostríte nože.
HRUBÝ/DRSNÝ POVRCH	1. Tupé nože. 2. Príliš hlboký rez. 3. Príliš vysoká vlhkosť dreva. 4. Poškodené ložiská nožovej hlavy.	1. Naostríte nože. 2. Skontrolujte správnu hĺbku rezu. 3. Vysušte drevo. 4. Vymeňte ložiská.
NEROVNOMERNÁ HĽBKA REZU PO BOKOCH	1. Nejednotné nastavenie vyčnievania noža. 2. Nožová hlava nie je zarovnaná s lôžkom hoblčky.	1. Nastavte vyčnievanie noža. 2. Zarovnajete nožovú hlavu k stolu.
HRŮBKA DOSKY NEZODPOVEDÁ STUPNICI HĽBKY REZU	Nesprávna stupnica hĺbky rezu.	Nastavte stupnicu hĺbky rezu.
SKÁKANIE REŤAZE	1. Vyosené reťazové kolesá. 2. Opatrované reťazové kolesá.	1. Vyrovnajte reťazové kolesá do osi. 2. Vymeňte reťazové kolesá.
STROJ NEŠTARTUJE	1. Nezapnuté do zdroja el. energie 2. Poistka. 3. Porucha motora. 4. Voľný vodič. 5. Nadprúdový reštart opätovne neštartuje. 6. Porucha spúšťača motora.	1. Skontrolujte zdroj energie. 2. Skontrolujte zdroj energie. 3. Dajte si skontrolovať motor. 4. Dajte si skontrolovať motor odborným elektrikárom. 5. Nechajte motor vychladnúť a potom ho znova naštartujte. 6. Dajte si skontrolovať spúšťač motora odborným elektrikárom.
OPAKOVANÉ VYPÍŇANIE MÁ ZA NÁSLEDOK ZASTAVENIE MOTORA	1. Predživovací kábel je príliš dlhý alebo príliš tenký. 2. Nože sú príliš tupé. 3. Nízke napájacie napätie.	1. Použite kratší alebo hrubší predživovací kábel. 2. Naostríte alebo vymeňte nože. 3. Skontrolujte napájacie napätie.
SLABÉ POSUVANIE DOSKY	1. Špinavý stôl hoblčky. 2. Poškodené podávacie valce. 3. Poškodené reťazové koleso. 4. Porucha prevodovky.	1. Očistite od živice a zvyškov a namažte stôl hoblčky. 2. Vymeňte. 3. Vymeňte. 4. Skontrolujte prevodovku.
ZASEKNUTÝ OBROBOK	1. Nesprávne nastavená výška noža.	1. Nastavte nôž do správnej výšky.

TECHNICKÉ ÚDAJE

Vstupné napätie	230 V
Vstupný kmitočet	50 Hz
Príkon	2000 W
Otáčky naprázdno	8000 min ⁻¹
Minimálna dĺžka hoblovania	250 mm
Maximálna šírka hoblovania	330 mm
Výška hoblovania	6-160 mm
Maximálny rez na jeden záber	3 mm
Rýchlosť posuvu	6,0 m/min
Hmotnosť	29 kg
Trieda ochrany	II.

Úroveň akustického tlaku meraná podľa EN 61029:
LpA (akustický tlak) 91,5 dB (A) KpA=3

LWA (akustický výkon) 104,5 dB (A) KwA=3

Učiňte zodpovedajúce opatrenia k ochrane sluchu
Používajte ochranu sluchu, vždy keď akustický tlak
presiahne úroveň 80 dB (A)

Vážená efektívna hodnota zrýchlenia podľa
EN 61029: $2,5 \text{ m/s}^2 \text{ K}=1,5$

Výstraha: Hodnota vibrácií během aktuálního použití elektrického ručního nářadí se může lišit od deklarované hodnoty v závislosti na způsobu, jakým je nářadí použito a v závislosti na následujících okolnostech: Způsob použití el. nářadí a druh řezaného anebo vrtaného materiálu, stav nářadí a způsob jeho udržování, správnost volby používaného příslušenství a zabezpečení jeho ostrosti a dobrého stavu, pevnost uchopení rukojeti, použití antivibračních zařízení, vhodnost použití el. nářadí pro účel pro, který bylo projektované a dodržování pracovních postupů dle pokynů výrobce.

V případě, že je toto nářadí používáno nevhodně, může způsobit syndrom chvění ruky-ramene.

Výstraha: Pro upřesnění je potřeba vzít do úvahy úroveň působení vibrací v konkrétních podmínkách používání ve všech provozních režimech, jako je doba, kdy je ruční nářadí kromě doby provozu vypnuté a kdy běží naprázdno a tedy nevykonává práci. Toto může výrazně snížit úroveň expozice během celého pracovního cyklu.

Minimalizujte riziko vlivu ořesů, používejte ostrá díla, vrtáky a nože.

Nářadí udržíte v souladu s těmito pokyny a zabezpečte jeho důkladné mazání.

Při pravidelném používání nářadí investujte do antivibračního příslušenství.

Nářadí nepoužívejte při teplotách nižších než 10 °C. Svoji práci si naplánujte tak, aby jste si práci s el. nářadím produkujícím vysoké chvějí rozložili na více dní.

Změny vyhrazeny.

OCHRANA ŽIVOTNÍHO PROSTŘEDÍ ZPRACOVÁNÍ ODPADŮ



Elektronářadí, příslušenství a obaly by měly být dodány k opětovnému zhodnocení nepoškozujícím životní prostředí.

Nevyhazujte elektronářadí do domovního odpadu!

Podle evropské směrnice WEEE (2012/19/EU) o starých elektrických a elektronických zařízeních a její aproximace v národních zákonech musí být neupotřebitelné elektronářadí odevzdáno v místě

koupě podobného nářadí, nebo v dostupných sběrných střediscích určených ke sběru a likvidaci elektronářadí. Takto odevzdané elektronářadí bude shromážděno, rozebráno a dodáno k opětovnému zhodnocení nepoškozujícím životní prostředí.

ZÁRUKA

V přiloženém materiálu najdete specifikaci záručních podmínek.

Datum výroby

Datum výroby je zakomponováno do výrobního čísla uvedeného na štítku výrobku. Výrobní číslo má formát AAAA-CCCC-DD-HHHHH -

kde CCCC je rok výroby a DD je měsíc výroby.

H**AE4H200DN - ELEKTROMOS VASTAGLÓ
GYALU 2000W****Általános biztonsági utasítások****A következő biztonsági utasításokat figyelmesen olvassa el, jegyezze meg és őrizze meg.**

Felvezetés! Az elektromos gépek és szerszámok használata esetén fontos respektálni és betartani a következő biztonsági utasításokat az elektromos áram által okozott balesetek, személyi sérülések és a tűz keletkezése veszélyének meggátolásának szempontjából. Az elektromos szerszámok "kifelyezés magába foglalja nemcsak az elektromos áram által táplált (kábel keresztület), de az akkumulátorból táplált szerszámokat is (kábel nélkül).

Őrizze meg a figyelmeztetéseket és utasításokat a jövőben használathoz.

1. Munkavégzési terület

a) A munkavégzés területet tartsa tisztán és jól megvilágítva. A rendetlenség és a nem megfelelő világítás gyakran a balesetek okozói. Rakja el a szerszámokat, amelyeket éppen nem használ.

b) Ne használjon elektromos szerszámokat olyan környezetben, ahol tűz vagy robbanásveszély állhat fenn, tehát olyan helyeken, ahol gyúlékony folyadékok, gázok vagy porok találhatóak. Az elektromos szerszámokban szikrák keletkeznek, melyek előidézhetik a porok és a gázok gyulladását. Gondoskodjon arról, hogy az állatok ne férjenek hozzá a szerszámhoz.

c) Az elektromos szerszámok használatakor akadályozzák meg az illetéketlen személyeket, főleg a gyerekek bejáratát a munkavégzési területre. Ha zavarva vannak a munka közben, elvezethetik a kontrollt a munkatevékenység felett. Semmi esetre se hagyja az elektromos szerszámokat felügyelet nélkül.

2. Biztonsági utasítások elektr. árammal való munkavégzéskor

a) Az elektromos szerszámok kábelének hálózati csatlakozójának meg kell felelnie az aljzatok. Soha semmilyen körülmény között ne hajtsanak végre módosításokat az elektromos kábelben. Olyan szerszámra, amely elektromos csatlakozója védőérzékenyével van ellátva, soha ne használjunk elosztót, sem egyéb adaptert. A sérteletlen hálózati csatlakozó és a megfelelő aljzatok csökkentik az elektromos áram által okozott sérülés veszélyét. A sérült vagy öszegubancolt kábelek növelik az elektromos áram által okozott sérülések veszélyét. Abban az esetben, ha a hálózati kábel megsérült, ezt cseréljük speciális hálózati kábelre, amelyet a gyártóról, illetve ennek üzleti képviselőjénél szerezhet be.

b) Óvakodjon a testrészek érintkezésétől a földelt területtől, például a csövezeték, központi fűtőtestek, gáztűzhelyek és hűtőszekrények esetében. Az elektromos áram által okozott sérülések veszélye nagyobb, ha az Ön teste érintkezésben áll a földel.

c) Az elektromos szerszámokat ne tegye ki az eső, pára és víz hatásainak. Az elektromos szerszámokhoz sose nyúljon vizes kézzel. Sose mossa folyóvízzel alát vagy ne mártsa be víz alá az elektromos szerszámokat.

d) Sose használja az elektromos kábel más célokra, mint ami a rendeltetése. Ne húzzák vagy hordozzák az elektromos szerszámokat az elektromos kábelük által. Soha a kábelen keresztül húzzák ki az elektromos szerszám hálózati csatlakozóját az aljzattól. A csatlakozódugót ne húzzuk a kábelnél fogva. Ügyeljen, hogy az elektromos csatlakozókábel ne sértsük meg éles, sem forró tárgyat.

e) Az elektromos szerszámok kizárólag váltóárammal való működésre voltak kigyártva. Minden ellenőrizze, hogy a hálózati feszültség megfelelő-e a szerszám levő címkén feltüntetett adatokhoz.

f) Sose dolgozzon olyan szerszámmal, amelynek sérült az elektromos kábel, vagy a hálózati csatlakozója, netán leestet vagy másképpen van megsérülve.

g) Hosszabbító kábel használatán esetén mindig ellenőrizze, hogy annak műszaki paraméterei megfelelnek-e a szerszám ismertető címkéjén feltüntetett adatoknak. Amennyiben az elektromos szerszámot a szabadban használja, alkalmazzon olyan hosszabbító kábel, amely alkalmas a szabadban való használatra. Hosszabbító doboz használatán esetén tegyen le szokat, hogy megakadályozza azok tömegesedését.

h) Amennyiben az elektromos szerszámot nedves környezetben vagy a szabadban használja, csak akkor szabad használni azt, ha az 30 mA-es túláramvédelemmel ellátott áramkörbe van bekötve. /RCD/ védelemmel ellátott áramkör használatát csökkentik az áramútes veszélyét.

i) Az elektromos kézi szerszámok kizárólag a megmarkolásra kialakított szigetelt felületen tartsa, mivel működés közben a vágó- vagy fűrészszerszám rejtejt vezetőkélt vagy saját kábelével érintkezhet.

3. Személyek biztonsága

a) Az elektromos szerszámok használatakor legyenek figyelmesek, maximálisan figyeljenek oda a végzett tevékenységre, amit éppen végrehajtanak. Összpontosítsanak a munkára. Sose dolgozzanak elektromos szerszámokkal ha fáradtak, kábítottak, alkoholt vagy gyógyszerek hatása alatt vannak. Egy pillanatnyi figyelmen kívül az elektromos szerszámok használatakor komoly sérüléseket is okozhat. Az elektromos szerszámok használata közben ne egyezzenek meg, ne igyanak és ne dohányozzanak.

b) Használatának munkavédelmi eszközeit. Mindig használjanak személyvédőt. Használon olyan munkavédelmi eszközöket amelyek megfelelnek az adott munkának. A munkavédelmi eszközök, mint pl. a respirátor, biztonsági lábbeli csúszásgátló talpazattal, fejdő vagy hallásvédő, a munkafeltételekhez való alkalmazáshoz csökkentik a személyek sérülésének veszélyét.

c) Óvakodjon a nem szándékos elektromos szerszámok beindításától. Ne helyezzenek át szerszámot úgy, hogy feszültség alatt van és melynek a bekapcsolóján rajtatartják az ujjukat. A hálózathoz való kapcsolás előtt győződjön meg arról, hogy a be-, kikapcsoló a „kikapcsolt” helyzetben van. A szerszámok áthelyezése vagy hálózati aljzatba való helyezése melyeknek be-, kikapcsolóján rajtatartják az ujjukat, vagy a be-, kikapcsolójuk a „bekapcsolt” helyzetben van a balesetek okozója válhat.

d) A szerszámok bekapcsolása előtt távolítsa el az összes beállítókulcsot és eszközöket.

e) Mindig egyszemélyben és stabil állásban dolgozzon. Csak ott dolgozzon, ahol biztonságos elő. Sose bocsulje túl az erejét és saját képességeit. Ha fáradt, ne használja az elektromos szerszámokat.

f) Öltözködjön megfelelő módon. Használjon munkaruhát. Munkavégzősörköt ne hordjon bő öltözetet és ékszereket. Ügyeljen arra, hogy az Ön haja, ruhája, kesztyűje vagy más testrésze ne kerüljön közvetlen közelbe az elektromos szerszámok rotációs vagy felforrósodott részeihez.

g) Kapcsolja az elektromos berendezést a poredszívóhoz. Ha a berendezés rendelkezik poredszívó vagy portefogó csatlakozóval, győződjön meg arról hogy a poredszívó berendezés megfelelően van-e csatlakoztatva, ill. használva. Az ilyen berendezések használata meggátolhatja a por által keletkezett veszélyt.

h) A munkadarabot erősen rögzítse. A megmunkálható munkadarabot rögzítse használjon asztalos szorítót vagy satut.

i) Ne használjon semmilyen szerszámot, ha alkoholt, drogot, gyógyszert vagy más kábító-, függőséget okozó anyagok hatása alatt áll.

j) A berendezést nem kezelhetik olyan személyek (gyerekeket is beleértve), akik csökkentett testi, értelmi vagy mentális képességekkel rendelkeznek, vagy akiknek nincs megfelelő tapasztalatuk és vonatkozó tudásuk, csak abban az esetben, ha a megfelelő felügyelet biztosított, illetve a berendezés működtetéséhez megkapják a szükséges utasításokat a biztonságukért felelő személytől. A gyerekeknek felügyelet alatt kell lenniük, hogy a berendezéssel ne játszhassanak.

4. Az elektromos szerszámok használata és karbantartása:

a) Az elektromos szerszámot bármilyen munkában előfordult probléma, tisztítás vagy karbantartás, tisztítás vagy karbantartás előtt, ill. minden áthelyezés esetén vagy használaton kívül mindig kapcsolja le az elektromos hálózatról! Soha ne dolgozzon az elektromos szerszámmal, ha bármilyen módon megsérült.

b) Ha a szerszám furcsa hangot vagy bűzt bocsát ki, azonnal fejezze be a munkát.

c) Ne terelje túl az elektromos szerszámot. Az elektromos szerszám jobban és biztonságosabban fog dolgozni, ha olyan fordulatszámon van vagy dolgova amelyre tervezték. Az adott munkára a megfelelő szerszámot használja. A megfelelő szerszám jól és biztonságosan fog dolgozni abban a munkában amire gyártották.

d) Ne használjon elektromos szerszámot, amelyet nem lehet biztonságosan be- és kikapcsolni a be-, kikapcsolóval. Az ilyen szerszám használata veszélyes. A hibás kapcsolót meg kell javítani az arra szakosodott szervizben.

e) Az elektromos szerszámot kapcsolja le a hálózatról még mielőtt módosítaná a beállításait, tartózkálnak cseréjével vagy karbantartásával. Ez az intézkedés korlátozza a véletlenszerű beindítás veszélyét.

f) A használaton kívüli elektromos szerszámot tárolja olyan helyen, aminek nem tudnak hozzáférni sem gyerekek, sem illetéketlen személyek. Az elektromos szerszámok a tapasztalatlan felhasználók kezében veszélyesek lehetnek. Az elektromos szerszámokat száraz és biztonságos helyen tárolja.

g) Az elektromos szerszámokat tartsa jó állapotban. Rendszeresen ellenőrizze a szerszámokat a mozgókészlet, a mozgóképeség. Ellenőrizze, hogy nem történt-e sérülés a biztonsági burkolaton, vagy más részen, amelyek veszélyeztethetik az elektromos szerszámok biztonságos működését. Ha a szerszám megsérült, a további használat előtt biztosítsák be a javítást. Sok baleset okozója az elektromos szerszámok helytelen karbantartása.

h) A vágó szerszámokat tartsák élesen és tisztán. A helyes karbantartott és kicélesztett szerszámok megkönnyítik a munkát, korlátozzák a baleset veszélyét és jobban ellenőrizhető a velük való munka. Más kellek használata, mint amely a használati utasításban van feltüntetve az importőr által a szerszám meghibásodását idézheti elő és baleset okozója lehet.

i) Az elektromos szerszámokat, kellekkeit, munkaeszközöket, stb. használja ezen utasítások alapján és oly módon, amely elől van írva a konkrét elektromos szerszámok, figyelembevéve az adott munkafeltételeket és az adott típusú munkát. A szerszámok használata más célokra, mint amelyekre gyártva voltak veszélyes helyzetekhez vezetnek.

5. Az akkumulátoros szerszámok használata

a) Az akkumulátor behelyezése előtt győződjön meg arról, hogy a kapcsoló a "0-kikapcsolt" helyzetben van. A bekapcsolt állapotban lévő szerszámba való akkumulátor behelyezése veszélyes helyzetek okozója lehet.

b) Az akkumulátor töltésére csak a gyártó által előírt töltőt használja. Más fajta akkumulátor töltő használata létesetet idézheti elő.

c) Csak olyan akkumulátort használjon, amelyet elől az adott szerszámhoz. Más fajta akkumulátor töltő használata balesetet, ill. létesetet idézhet elő.

d) Ha az akkumulátor használaton kívül van tárolás elkülönítve a fém tárgyaktól, mint például a kapcsok, szorítók, kulcsok, csavarok vagy más apró fém tárgyaktól amelyek előidézhetik az akkumulátor két kontaktusának összekapcsolását. Az akkumulátor rövidzárlata balesetet okozhat, égési sebeket és létesetet idézhet elő.

e) Az akkumulátorokkal bánjunk kíméletesen. Kíméletlen bánásmóddal az akkumulátorból kifolyhat az elektrolit. Kerülje a közvetlen érintkezést az elektrolittal. Ha megőrlérintkezésbe kerülünk az elektrolittal, az érintet helyet mossuk le vízzel. Ha az elektrolit a szemükbe kerül, azonnal menjünk orvoshoz. Az akkumulátor elektrolitje ingerlelt vagy égéssérült okozhat.

6. Serviz

a) Ne cseréljék az egyes szerszámok részeit, ne végezzenek el maguk javításokat, más módon se nyúljanak bele a szerszámokba. A berendezések javítását bízzuk szakképzett személyekkel.

b) A termék mindennemű javítása vagy módosítása a mi vállalatunk beleegyezése nélkül nem engedélyezett (balesetet idézhet elő, vagy kárt okozhat a felhasználónak).

c) Az elektromos szerszámokat mindig certifikált szervizben javíttassuk. Csak eredeti vagy ajánlott pótalkatrészeket használjanak. Ezzel garantálja Ön és szerszámja biztonságát.

KIEGÉSZÍTŐ BIZTONSÁGI UTASÍTÁSOK

- A használatba vételt megelőzően olvassa el a jelen Biztonsági utasításokat, majd őrizze meg őket.

! - Ez a jelkép a lehetséges személyi sérülésekre, vagy a szerszám megsérülésének veszélyére hívja fel a figyelmet.

! E kézikönyvben szerepelő utasítások be nem tartása esetén balesetveszély áll fenn.

! A berendezés megfelel az érvényes műszaki előírásoknak és szabványoknak.

! Az eszköz működtetése során fennáll a veszélye annak, hogy idegen tárgy kerül a szembe, súlyos szemsérülést okozva ezzel. Mielőtt az eszköz használatát megkezdené, mindig viseljen olyan munkavédelmi vagy biztonsági szemüveget, amelynek oldalvédő része is van, ill.

! A gép elindítása előtt győződjön meg róla, hogy az összes rögzítő csavart szorosra húzta.

! A beállítások módosítása előtt minden esetben kapcsolja ki a motort, és húzza ki a csatlakozót az elektromos hálózatról.

! Működtetés előtt győződjön meg róla, hogy minden védőrács, biztonsági berendezés a helyén van.

! Ne erőltesse a munkadarabot a gépbe; hagyja, hogy azt a gyalu a megfelelő sebességgel húzza be.

! Esetenként ellenőrizze a görgőket, hogy nem szorult-e közéjük fűrészpor és forgács. Ha a görgők nem ülnek szilárdan a helyükön, akkor nem tartják elég szorosan a munkadarabot az ágy ellen, és a munkadarab visszarúghat.

! Csak faanyagot gyaluljon. Használjon a lehető legkevésbé csomós, laza csomók nélküli, egészséges faárut.

! Soha ne álljon a bemenő vagy kijövő anyaggal egy vonalban. Mindig a gép oldalán helyezkedjen el.

! Győződjön meg róla, hogy a munkadarabban nincs szög, csavar, kavics vagy egyéb idegen tárgy, ami a késekben kárt tehet.

! Győződjön meg róla, hogy a kések megfelelően, a használati útmutatóban leírtak szerint vannak a helyükre illesztve.

! Óvatosan kezelje a késeket és a vágófejet. A kések élesek, könnyen okozhatnak sérüléseket.

! Hagyja a vágófejet teljesen felpörögni, mielőtt használni kezdi.

- Használjon zajjal, porral és vibrálással szembeni védőfelszerelést !!!

**ŐRIZZE MEG A BIZTONSÁGI
ELŐÍRÁSOKAT !!!**

LEÍRÁS (A)

A vastagsági gyalu a gyalulni kívánt faanyag megfelelő vastagságának elérését szolgálja, mialatt sima felületet alakít ki az asztallal párhuzamosan, a

munkadarab asztallal ellentétes oldalán.

Különböző helyzetekben a gyalulás milyenségét leginkább a megfelelő beállítások határozzák meg, mint pl. a vágási mélység. Kérjük, vegye figyelembe a következőket: A munkadarab szélességét, keménységét, nedvességtartalmát és egyenletlenségét, a szállírányt és a szálszerkezetet. A fenti tényezőknek a munka minőségére gyakorolt hatását csak tapasztalat útján lehet elsajátítani. Minden esetben, amikor újabb fajtájú/típusú fával dolgozik, vagy egy már ismerttel, de szokatlan minőségűvel, végezzen próbagyalulást egy hulladékdarabon, mielőtt munkához lát.

1. Tuskógörgők
2. Hálózati kapcsoló
3. Túlerhelés kapcsoló
4. Asztal meghosszabbítás
5. Vágófej emelő csuklókar
6. Mélységmérő
7. Villáskulcs kulcs
8. Porgyűjtő
9. Kés beállító sín
10. Hatszögű kulcs

Piktogramok

A termék dobozán található piktogramok:

- a) A hálózat értékei
- b) Bemenő teljesítmény
- c) Fordulatszám üresjáraton
- d) Maximális munkadarab szélesség
- e) Egyszerre maximálisan gyalulható

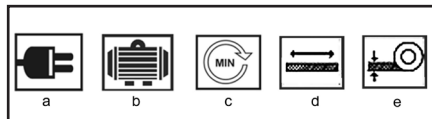

ÜZEMELTETÉS ÉS HASZNÁLAT

Az ASIST szerszámcsalád kizárólag otthoni barkácsokra és hobbi használatra alkalmas.

A gyártó és az importőr nem javasolják a szerszámok használatát sem szélsőséges körülmények közepette, sem túlzott terhelés esetén.

Bármilyen további követelmény a gyártó és vásárló közti megegyezés tárgya.

A gyalu rögzítése farönkre (B)

A gyalu a kereten elhelyezkedő fogantyúk segítségével mozgatható. Győződjön meg róla, hogy az asztal hosszabbító részeit felhajtotta, ha mozgatja a gyalut. Ha a gyalut nem gyaluállványra rögzíti, javasoljuk, hogy két rönkre rögzítse, amely biztosítja a maximális stabilitást.

Válasszon az B ábrán ábrázoltaknak megfelelő méretű fadarabokat. A gyalut helyezze a fa felületére. B1 – Rögzítő furat, B2 – Gyalu alappal furat, B3 – M8-

as csavart.

Használja a tartozékként kapott 4 hosszú csavart, hogy a fa felületére rögzítse a gépet.

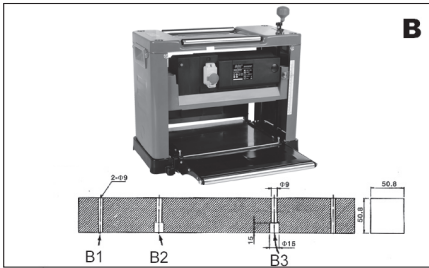

Rönk – görgők (C)

Két görgő helyezkedik el a gyalu tetején, biztosítva a farönkök kényelmes kezelését az egymás utáni vágási műveleteknél.



A munkadarab alátámasztása

Munka közben mindig ügyeljen arra, hogy a munkadarab alá legyen támasztva.

A munkadarabot gyalulás közben mindig támassza alá. A gyalógépbe történő behelyezések és kikerülésekor is. Rendkívül hosszú munkadarab esetén elkerülhetetlen a munkadarab alátámasztására szolgáló állvány használata.

Vigyázat! A túl gyors gyalulásnak előre nem látható veszélyes következményei lehetnek. A túl lassú gyalulás esetén a horony illetve a munkadarab megéghet.

Ki / be kapcsoló (D)

A gép bekapcsolása: nyissa ki a kapcsoló fedelét, és nyomja meg a zöld gombot „I”.

A gép kikapcsolása: nyomja meg a piros gombot a kapcsoló borításán „O”.

Túlterhelés kapcsoló (D)

A gépet túlterhelés ellen egy ram túladagolását akadályozó kapcsolóval látták el. Ha a berendezés használat közben váratlanul leáll, annak lehet az oka az, hogy a túlterhelés elleni védelem áramtalanította a motort, nehogy az túlmelegedjen.

A túlterhelésvédelem alaphelyzetbe állítása: várja meg, amíg a motor lehűl, majd nyomja meg a visszaállító gombot a túlterhelésvédőn.

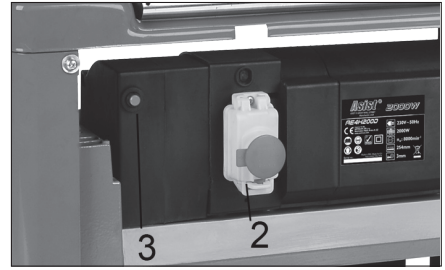

A vágásmélység állítása (E)

! Egyszerre soha ne állítsa a vágásmélységet 3 mm-nél nagyobbra, és soha ne gyaluljon 250 mm-nél rövidebb darabot. Soha ne gyaluljon 5 mm-nél vékonyabb anyagot! Ne próbáljon 160 mm-nél vastagabb anyagot a gépbe erőltetni. Mindig viseljen arcvédő maszkot.

A vágásmélység állításához forgassa a vágófej emelő kézi kart a gyalu tetején levő jelzés irányába. A beállított vágásmélység a mélységmérő skálán leolvasható. Az emelés változása 2 mm a kézi kar egy fordulatára.

A munkát mindig kis vágásmélységű gyalulással kezdje. Az egymást követő vágások mélysége maximum 3 mm-ig növelhető vágásonként, azonban ne felejtse, hogy kisebb mélységű gyalulás simább felületet eredményez.

A gyaluból kijövő faanyag vastagsága a vágófej magasságának beállításától függ.

Ha további gyalulás szükséges ahhoz, hogy a megfelelő vastagságú anyagot nyerjük, állítsa a vágófejet lennebb (gyalulásonként maximálisan 3 mm-rel), majd tolja át a munkadarabot ismételtlen a gyalun.

A vágásmélység-mérő beállítása (E)

A gyalu biztonságos működtetéséhez elengedhetetlen, hogy a vágásmélység mérőt pontosan olvashassa le. A mélységmérő beállításához a következő lépéseket végezze el:

Próbálja a gyalulandó munkadarabot a bemenetbe.

Hasonlítsa össze a munkadarab mért vastagságát azzal, amit a vágásmélység mérőn lát.

Ha a vágásmélység mérőn leolvasható érték helytelen, lazítsa meg a műanyag pontozót tartó csavarokat, és állítsa be megfelelően. (E1)

Amikor pontosan beállította a vágásmélység mérőt, ellenőrizze a beállítás helyességét egy darab deszkával. Gyalulás után mérje meg a gyalult deszka vastagságát, és hasonlítsa össze a mélységmérőn leolvasott értékkel. A két értéknek azonosnak kell lennie. Amennyiben szükséges, állítson a mélységmérőn.



A gyalukések eltávolítása – (F)

A) rögzítő csavar, B) rögzítő pánt, C) kés, D) késrugó, E) beállító csavar.

! Húzza ki a konnektorból a gyalu elektromos csatlakozóját, mielőtt eltávolítja a késeket.

Távolítsa el a forgácsvédő rácsot a szárnyas anyák meglazítása után.

Lazítsa meg a (B) rögzítő pántot, majd a késeket az (A) rögzítő csavarok kicsavarásával az óra járásával megegyező irányban. A késeket rugók tartják, és kiugranak, ha a felfogó szerkezetet meglazítja.

Óvatosan emelje ki együtt a késtartó- rögzítőféket (B) és a kést (C).

A késtartóból távolítsa el a kést.

A kés élesítését bizza szakemberre vagy cserélje ki újra.

Megjegyzés: a kés élesítését vagy cseréjét mindig párosával végezze.

A gyalukések beállítása (F)

! Húzza ki a konnektorból a gyalu elektromos csatlakozóját, mielőtt a késeket beállítja.

Helyezze fel a késtartó- kés-rögzítő féket a felszerelt késsel (B) annak a késfejen levő nyílásába.

Bizonyosodjon meg arról, hogy a kés a dob közepén van.

A helyes késmagasság beállítása céljából helyezze a késbeállító sablont (E) a késtre és a dobra.

Nyomja le a késbeállító sablont (E) és rögzítse a kés legközelebbi csavarját.

Amikor már a kés 3 csavarja – a középső és mindkét szélső - rögzítve van, ismételten ellenőrizze, hogy a kés egész hosszában a megfelelő magasságban van. Ha a kés magassága nem megfelelő, újra lazítsa meg a csavarokat és a kést újra állítsa be.

A helytelen magasságban beállított kés szétzúzódhat és a közelében tartózkodó munkásnak vagy a körülötte levő embereknek sérülést okozhat.

Miután a kés magassága megfelelően van beállítva, húzza be az összes rögzítő csavart

Helyezze vissza a forgácsterelő védőlemezt a kések beállítása után.

Késmagasság állítás (F)

Az ~1,5 mm-es késmagasság eléréséhez helyezze a késmagasság mércét (E) a vágófejhez a kés mindkét végén, szorosan a késhez illesztve.

Lazítsa meg a szerkezetet a 6 db csavart (A) óra járásának irányába szerinti kicsavarásával, a tartozékként szállított villáskulcs segítségével.

Amikor a kést a mérce szerinti megfelelő magasságig benyomta, újra húzza szorosra a befogó szerkezetet a csavarok óra járásával ellenkező irányú csavarásával. Győződjön meg róla, hogy mind a 6 csavart alaposan meghúzta.

! A kések sarka nagyon könnyen lepattan, óvatosan bánjon a mércével, hogy a kések sérülését elkerülje.

! A befogószerkezetet alaposan szorosra kell húzni, a gyalulás közbeni balesetek megelőzése érdekében.

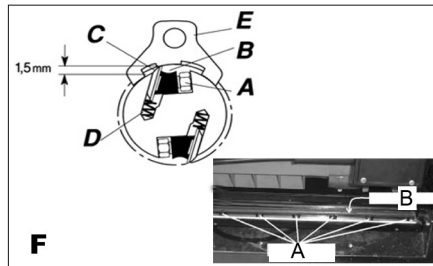

A vágófej és a gyalupad párhuzamosra állítása (G,H,J,K)

Gyaluljon meg egy próbadarabot, és mérje meg mindkét oldalát a gyalulás után. Ha a két oldal vastagsága nem azonos, végezze el a következő lépéseket.

A vágófej tengelyét és az asztalt állítsa egymással párhuzamosra. Használjon az G ábrának megfelelő méretű keményfát a mérőeszköz készítéséhez. A beállítást a következő eljárás szerint végezze.

Távolítsa el a magasságállító fogantyút, és mind a fedő, mind az oldalsó borítást a szorítócsavarok meglazítása után, hogy hozzáférjen a magasságállító rögzítő anyákhoz. (J)

A) Gyalulási mélység beállítását segítő markolat, (H)

B) Imbusz csavarok, (H)

C) Állító biztonsági csavaranya, (J)

D) Magasság állító csavaranya (J)

Lazítsa meg a rögzítő anyákat. (J)

Állítsa a magasságállító anyákat fel vagy le, a mércének megfelelően. (K)

Amikor elérte a kívánt magasságot, szorítsa meg a rögzítő anyákat.

Szerelje vissza a felső és oldalsó védőburkolatokat, majd a magasságállító fogantyút.

! Távolítsa el a mércéül szolgáló elemet, mielőtt beindítja a gépet.

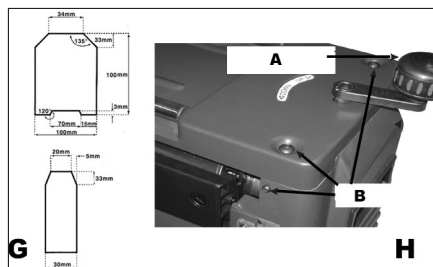

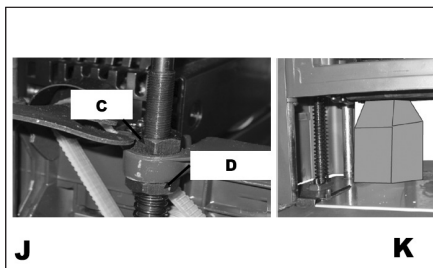

TISZTÍTÁS ÉS KARBANTARTÁS

! Karbantartás és tisztítás előtt minden esetben a hálózati csatlakozást szüntesse meg (220V).

A szerszámot száraz helyen tárolja gyerek kezébe ne kerüljön

A fűrészpör és egyéb törmelék felgyülemlése a gyalu nem megfelelő működését okozhatja. Rendszeres tisztítással ezt a problémát kiküszöbölheti, és erőteljesen javasolt.

A egymáshoz közel levő részek közötti rések (pl. a vágófejben a fej és a rögzítő pánt között) kitisztításához használjon keféket, amellyel a beszorult idegen anyagokat el tudja távolítani.

Az etetőgörgőkön és az asztalon maradt szennyeződések eltávolításához használjon nem gyúlékony oldószereket.

Kenés, olajozás

A javasolt kenési mód a görgő láncokhoz, amelyek közepes, az egyszerű tisztára törlés. Ha nagy mennyiségű por, fűrészpör stb. gyülemlik fel, fedje a láncot nagyon finom olajréteggel, de soha ne öntse az olajat egyenesen a láncra. Túlolajozás meggyorsítja a kosz, por és fűrészpör lerakódását a láncra, ami megnövekedett igénybevételt és idő előtti szükséges cserét okoz. Ez érvényes a sebességátétel és a magasságállító láncra csakúgy, mint az emelőcsavarokra.

A vágófej csapágyai gyárilag olajozottak és tömítettek. Karbantartást nem igényelnek.

A szénkefék ellenőrzése és cseréje

A szénkefék rendszeres ellenőrzésére van szükség. Elkopás esetén mindkét szénkefét egyszerre cserélje ki.

Új szénkefék behelyezése esetén hagyja a gépet mintegy 5 percig terhelés nélkül, szabadon futni.

! Kizárólag megfelelő típusú szénkeféket használjon.

Tárolás, ha huzamosabb ideig nem használja

A szerszámokat ne tárolja olyan helységben ahol magas hőmérsékletnek vannak kitéve.

Ha lehetséges, a berendezéseket állandó hőmérsékletű és páratartalmú helyen tartsuk.

Hibajelenség	Lehetséges ok	Hibaelhárítás
--------------	---------------	---------------

Rostos, durva felület	1. A gyalulandó fa túlságosan nedves 2. Életlenek a kések	1. Szárítsa meg a fát 2. Élezze meg a késeket
Örvényes felület	1. Túl nagy vágásmélység 2. A kések a szálliránnyal ellentétesen forgognak 3. A kések életlenek	1. Ellenőrizze a vágásmélységet 2. Tolja a fát a szálliránnyal azonos irányban, vagy fordítsa meg a munkadarabot 3. Élezze meg a késeket
Érdes/bolyhos felület	1. Életlenek a kések 2. Túl nagy vágásmélység 3. A gyalulandó fa túlságosan nedves 4. A vágófej csapágyai megrongálódtak	1. Élezze meg a késeket 2. Ellenőrizze a vágásmélységet 3. Szárítsa meg a fát 4. Cserélje ki a csapágyakat
A két oldal vágási mélysége nem azonos	1. A kések nincsenek azonos magasságban 2. A vágófej nincs párhuzamosan a munkaasztallal	1. Állítsa be a kések magasságát 2. Szintezze be a vágófejet és az asztalt
A munkadarab vastagsága nem azonos a mércén mutatott értékkel	A mérce beállítása helytelen	Állítsa be a mércét
Ugrik a lánc	1. A láncerekek nincsenek egyvonalban 2. A láncerekek kopottak	1. Állítsa be a láncerekeket 2. Cserélje ki a láncerekeket
A elektromos berendezés nem indul	1. Nincs csatlakoztatva az elektromos hálózathoz 2. Az elektromos biztosíték kiégett 3. Motorhiba 4. Laza elektromos csatlakozás 5. A túlterhelés védő kapcsoló nincs alaphelyzetben 6. A motorindító hibás	1. Ellenőrizze az energiaellátást 2. Cserélje ki a biztosítékot 3. Ellenőriztesse a motort 4. Szakemberrel ellenőriztesse az elektromos csatlakozásokat 5. Hagyja a gépet lehűlni, a túlterhelés kapcsolót állítsa alaphelyzetbe, majd indítsa újra 6. Szakemberrel ellenőriztesse a motorindítót
A motor többször leáll, és az elektromos hálózat biztosítéka kiold	1. A hosszabbító kábel túl hosszú, vagy túl vékony 2. A kések túl életlenek 3. Túl alacsony a hálózati feszültség	1. Használjon rövidebb, vagy vastagabb hosszabbítót 2. Élezze meg, vagy cserélje ki a késeket 3. Ellenőrizze a hálózati feszültséget
Lassú a munkadarab behúzása	1. A munkaasztal beszennyeződött 2. A bevezetőgörgők sérültek 3. A láncerek hibás 4. A hajtómű hibás	1. Tisztítsa meg a felületet, és vékonyan kenje be csúsztatószerrel 2. Cserélje ki a görgőket 3. Cserélje ki a láncereket 4. Ellenőriztesse a hajtóművet
A munkadarab elakad	Helytelen a késmagasság beállítása	Állítsa be a késeket

TEHNIKAI ADATOK

Bemenő feszültség	230 V
Bemenő fordulatszám	50 Hz
Bemenő teljesítmény	2000W
Üresjárat fordulatszám	8000 min ⁻¹

Minimális munkadarab hossz	250 mm
Maximális munkadarab szélesség	330 mm
Munkadarab vastagság	6-160 mm
Egyszerre maximálisan gyalulható	3 mm
Behúzási sebesség	6,0 m/perc
Súly	29 kg
A védelem osztálya	II.



Az elektromos szerszámot, annak tartozékait és csomagolását, kérjük, adja át a környezetet nem károsító újrahasznosításra.

Az elektromos szerszámot ne dobja a háztartási hulladékba!

Az elektromos és elektronikus berendezések hulladékaikról szóló WEEE európai irányelv (2012/19/EU) és annak nemzeti törvényekbe való átültetése szerint a használhatatlan elektromos szerszámokat adja le hasonló eszköz vásárlásakor az eladónál, vagy az elektromos szerszámok gyűjtésére és megsemmisítésére kialakított hulladékgyűjtők valamelyikében. Az így leadott elektromos eszközök az összegyűjtés, ill. szétszerelés után átadásra kerülnek a környezetet nem károsító újrahasznosításra.

EN 61029 szerint mért hangnyomásszint :
 LpA (hangnyomás) 91,5 dB (A) KpA=3
 LWA (hangteljesítmény) 104,5 dB (A) KwA=3

Tegye meg a megfelelő intézkedéseket hallása megőrzése érdekében !
 Ha az akusztikus nyomás meghaladja a 80 dB (A) szintet, mindig használjon fülvédőt

EN 61029 szerint mért effektív gyorsulás
 $<2,5 \text{ m/s}^2$ K=1,5
 A változtatás jogát fenntartjuk!

! FIGYELMEZTETÉS: Az el. kézi szerszám aktuális használatakor a vibráció kibocsátásának értéke eltérhet a deklarált értéktől attól függően, hogy milyen módon van a szerszám használva a következő feltételek szerint:

Az el. szerszám használatának módja és a vágandó vagy fúrandó munkaanyag fajtája. A szerszám állapota és karbantartásának módja. A használandó tartozék helyes megválasztása s megfelelő állapot és élesség bebiztosítása. A markolat fogásának szilárdsága, antivibrációs berendezés használata. Az el. szerszám megfelelő használata a számára tervezett célra és a gyártó utasítása szerinti munkamenet betartása. Ha ez a szerszám nem megfelelően van használva, kéz-váll bizsergés szindrómáját válthatja ki.

! FIGYELMEZTETÉS: A pontosítás céljából figyelembe kell venni a vibráció hatásának szintjét konkrét használati feltételeknél az üzemelési folyamat minden részében, mint amilyen az időtartam, ha az el. szerszám az üzemelési időtartamon kívül kikapcsolt és ha üresen fut a gép vagyis nem végez munkát. Ez jelentősen csökkentheti az expozíció szintjét a egész munka folyamat alatt.

Minimalizálja a rezgés befolyásolás kockázatát, használjon éles vésőt, fúrót és kést.

A szerszám fenntartása ezen utasításokkal összhangban történjen és biztosítsa az alapos kenést (ha megkövetelik).

A szerszám rendszeres használatakor investáljon antivibrációs tartozékba.

A szerszámot ne használja alacsonyabb mint 10°C hőmérsékletnél.

A munkáját úgy tervezze meg, hogy a magas rezgést produkáló el. szerszámmal való munkát töb napra bontsa fel.

A változtatás jogát fenntartjuk!

GARANCIA

A garancia-feltételek részletezése a garancialevélben található.

A gyártás időpontja

A gyártás időpontja kiolvasható a termék címkéjén található gyártási számból. A gyártási szám formátuma AAAA-CCCC-DD-HHHHH

ahol CCCC a gyártási év és a DD a gyártási hónap.

KÖRNYEZETVÉDELEM HULLADÉKKEZELÉS

SLO**AE4H200DN DEBELINSKI SKOBELJNI STROJ 200W****SPOŠNA VARNOSTNA NAVODILA**

Ta varnostna navodila natančno preberite, pomnoge in ohranite

OPOMBA: Pri uporabi električnih strojev in električnih naprav je zaradi zaščite pred poškodbami z električnim tokom, poškodbami oseb in nevarnostjo nastanka požara obvezno potrebno upoštevati ta varnostna navodila. Z izrazom "električna naprava" so v vseh spodaj navedenih navodilih mišljene tako električne naprave, ki se napajajo iz omrežja (preko napajalnega kabla) kot tudi naprave, ki se napajajo preko baterij (brez napajalnega kabla). Shranite vsa opozorila in navodila za naslednjo uporabo.

1. Delovno okolje

a) Poskrbite za čist in dobro osvetljen delovni prostor. Nered in senčni deli na delovni površini so lahko vzrok za poškodbe. Pospravite naprave, ki jih trenutno ne uporabljate.

b) Ne uporabljajte električne naprave v okolju, ki je nevarno za nastanek požara ali eksplozije, to pomeni v prostorih, kjer so prisotne vnetljive tekočine, plini ali prah. V električni napravi prihaja na komutatorju do iskrenja, kar lahko povzroči, da se vnamejo prah ali hlapi.

c) Pri uporabi električne naprave omejite vstop v delovni prostor nepooblaščenim osebam. Zlasti otrokom! Če ste izpostavljeni motnjam, lahko izgubite nadzor nad izvajano dejavnostjo. V nobenem primeru ne puščajte električne naprave brez nadzora. Preprečite živalim dostop do naprave.

2. Električna varnost

a) Vtičač električne naprave mora odgovarjati mrežni vtičnici. Vtičača nikoli ne popravljatesami. Za napravo, ki ima na vtičaču zaščitni kontakt, nikoli ne uporabljate razdelilcev ali drugih adapterjev. Nepoškodovano vtičač in primerna vtična omejita nevarnost poškodbe pri udaru električnega toka. Poškodovani ali zapleteni napajalni kablji povečujejo nevarnost poškodbe pri udaru električnega toka. Če je mrežni kablj poškodovan, ga je obvezno potrebno nadomestiti z novim mrežnim kabljom, ki ga lahko dobite v pooblaščenem servisnem centru ali pri dobavitelju.

b) Izogibajte se stiku telesa z ozemljenimi predmeti, kot so npr. cevne instalacije, naprave centralnega ogrevanja, štedilniki in hladilniki. Nevarnost poškodbe pri udaru električnega toka je večja, če je vaše telo povezano z zemljo.

c) Ne izpostavljajte električne naprave dežju, vlagi ali mokroti. Električne naprave se nikoli ne dotikajte z mokrimi rokami. Električne naprave nikoli ne umivajte pod tekočo vodo, niti je nikoli ne potopite v vodo.

d) Napajalnega kabla ne uporabljajte za namene, za katere ni bil namenjen. Električne naprave nikoli ne nosite in ne vlecite za napajalni kablj. Vtičača nikoli ne vlecite iz vtičnice za kablj. Preprečite mehanske poškodbe električnih kabljev, povzročene z ostrimi ali vročimi predmeti.

e) El. naprava je bila izdelava izključno za napajanje z izmeničnim el. tokom. Vedno preverite, če električna napetost odgovarja podatku, navedenemu na tipski nalepki naprave.

f) Nikoli ne delajte z napravo, ki ima poškodovan el. kablj ali vtičač, ali z napravo, ki je padla na tla ali je na kakršni koli način poškodovana.

g) Pri uporabi podajiška vedno preverite, če njegovi tehnični parametri odgovarjajo podatkom, navedenim na tipski nalepki naprave. V primeru, da električno napravo uporabljate zunaj, uporabljajte kablj, primeren za zunanjo uporabo. Pri uporabi koltnega podajiška, je kablj potrebno razviti, da ne bi prišlo do pregretja.

h) Če električno napravo uporabljate v vlažnih prostorih ali zunaj, jo je dovoljeno uporabljati izključno, če je priključena na el. krogotok s FID zaščitnim stikalom ≤ 30 mA. Uporaba el. krogotoka s FID zaščitnim stikalom zmanjšuje tveganje poškodbe zaradi udara električne energije.

i) Ročno el. napravo držite izključno za izolirane površine, namenjene oprejemu; pri delovanju namreč lahko pride do kontakta rezalnega ali vrtnalnega dela s skritim vodnikom ali napajalnim kabljom.

3. Varnost oseb

a) Pri uporabi električne naprave bodite osredotočeni, namenite maksimalno pozornost dejavnosti, ki jo izvajate. Osredotočite se na delo. Ne uporabljajte električne naprave če ste utrujeni, ali če ste pod vplivom drog, alkohola ali zdravil. Tudi trenutne nepozornosti pri uporabi električnega orodja lahko privede do resne poškodbe oseb. Pri delu z električnim orodjem ne vozite, ne pijte in ne kadite.

b) Uporabljajte zaščitne pripomočke. Vedno uporabljajte zaščito za vid. Uporabljajte zaščitna sredstva, ki odgovarjajo tipu dela, ki ga izvajate. Zaščitni pripomočki, npr. dihalni aparat, zaščitna obutev s zaščito proti dresnju, naglavno pokrivalo ali zaščita za sluh, ki jih uporabljate v skladu s pogoji dela, znižujejo možnost poškodb.

c) Izogibajte se nenamernemu vklopljanju naprave. Naprave, ki je priključena na električno omrežje, ne prenašajte s prstom na stikalo ali na zaganjaču. Pred priklopom na električno omrežje se prepričajte, da sta stikalo ali zaganjač v položaju "izključeno". Prenašanje naprave s prstom na stikalo ali vklopljanje vtičača v vtičnico z vključenim stikalom lahko povzroči resne poškodbe.

d) Pred vklopom naprave odstranite vse pripomočke na vrtiljnih delih naprave. Pripomočki, ki ostanejo pritrjeni na vrtiljni del električne naprave, lahko povzročijo telesne poškodbe.

e) Ohranjajte stabilno držo in ravnotežje. Delajte samo tam, do koder lahko varno sežete. Nikoli ne precejutate lastnih zmognosti. Električne naprave ne uporabljajte, če ste utrujeni.

f) Obledite se delu primerno. Uporabljajte delovno obleko. Ne nosite oblačil za prosti čas ali nakita. Bodite pozorni na to, da vaši lasje, obleka, rokavica ali

drug del vašega telesa ne pride preblizu vrtiljnih ali vročih delov el. naprave.

g) Priključite sistem na sesanje prahu. Če ima naprava možnost priključitve na sistem za lovljenje ali sesanje prahu, ga redno uporabljajte. Uporaba teh sistemov lahko omeji nevarnosti, ki jih lahko povzročijo prah.

h) Obdelovavec čvrsto pričvrstite. Za pričvrstitev kosa, ki ga boste obdelovali, uporabite mizarsko spono ali priže.

i) Električne naprave ne uporabljajte, če ste pod vplivom alkohola, drog, zdravil ali drugih psihotropnih snovi.

j) Ta naprava ni namenjena v uporabo osebam (vključno z otroki) z znižanimi fizičnimi, čutnimi ali mentalnimi sposobnostmi ali s pomanjkanjem izkušenj in znanja, razen če so pod nadzorom ali če so dobile navodila glede na uporabo naprave od osebe, ki je odgovorna za njihovo varnost. Otroci morajo biti pod nadzorom, da se ne prepičate, da se ne igrajo z napravo.

4. Uporaba električnega orodja in vzdrževanje

a) V primeru kakršnihkoli težav pri delu, pred vsakim čiščenjem ali vzdrževanjem, pri vsakem preniku ali po končanem delu el. napravo vedno izklopite iz el. omrežja! Nikoli ne delajte z el. napravo, če je na kakršenkoli način poškodovana.

b) V primeru, da naprava začne oddajati neobičajen zvok ali vonj, takoj prenehajte z delom.

c) El. naprave ne preobremenjujte. Električna naprava bo delovala bolj in bolj varno, če jo boste uporabljali na obratih, za kakršne je bila predvidena. Uporabljajte brezhibno napravo, ki je namenjeno dani dejavnosti. Brezhibna naprava bo opravljala delo, za kakšno je bila sestavljena, bolje in bolj varno.

d) Ne uporabljajte električne naprave, ki je ni mogoče varno vklopiti in izklopiti z nadzoranim stikalom. Uporaba takšne naprave je nevarna. Stikalo v okvari mora popraviti pooblaščen servisler.

e) Napravo izklopite iz vira električne energije preden začnete s prilagajanjem, zamenjavo dodatnih delov ali z vzdrževanjem. To opozorilo omejuje nevarnost naključnega vklopa.

f) Električno napravo, ki je ni uporabljate, očistite in shranite tako, da ne bo na doseg otrok in oseb, ki jim dostop ni dovoljen. Električna naprava v rokah neizkušenih uporabnikov je lahko nevarna. Električno napravo shranjujte na suhem in varnem mestu.

g) Električno napravo vzdržujte v dobrem stanju. Redno pregledujte prilagoditev premičnih delov in njihovo premičnost. Preverjajte, če ni morda prišlo do poškodbe zaščitnih pokrovov ali drugih delov, ki bi lahko ogrozili varno delovanje električne naprave. Če je naprava poškodovana, jo pred naslednjo uporabo oddajte v popravilo. Slabo vzdrževane električne naprave povzročijo veliko poškodb.

h) Rezalne dele vzdržujte ostre in čiste. Pravilno vzdrževane in naostrjene deli olajajo delo, omejujejo nevarnost poškodb, delo z njimi pa je lažje kontrolirati. Uporaba pripomočkov, ki niso navedeni v navodilih za uporabo, lahko poškodujejo napravo ali povzročijo telesne poškodbe.

i) Električno napravo, pripomočke, delovne stroje, itd. uporabljajte v skladu s temi navodili in na način, ki je predpisan za konkretno električno napravo, in sicer glede na dane delovne pogoje in vrsto izvajanega dela. Uporaba naprave za namene, ki ne odgovarjajo namenu naprave, lahko privede do nevarnih situacij.

5. Uporaba baterije

a) Pred vsavljanjem baterije se prepričajte, da je stikalo za izklop v položaju "0 - izključeno".

Vstavljanje baterije v napravo v delovanju lahko povzroči nevarne situacije.

b) Za polnjenje baterije uporabljajte izključno polnilnik, ki jih je predpisal proizvajalec. Uporaba polnilnika za drugi tip baterije lahko baterijo poškoduje in zanehti požar.

c) Uporabljajte izključno baterije, ki so namenjene določeni napravi. Uporaba drugih baterij lahko povzroči poškodbe ali zanehti požar.

d) Če baterija ni v uporabi, jo shranite ločeno od kovinskih predmetov kot so npr. spona, ključ, vijaki in drugi drobni kovinski predmeti, ki bi lahko povzročili prehod enega kontakta baterije z drugim. Kratek stik v bateriji lahko povzroči telesne poškodbe, opekline ali zanehti požar.

e) Z baterijo ravnajte varčno, v nasprotnem primeru lahko iz baterije izteče kemična snov. Izogibajte se kontaktu s to snovjo, če pa kljub temu pride do kontakta, si poškodovano mesto dobro operite pod tekočo vodo. Če pride kemična snov v oči, takoj poiščite zdravniško pomoč. Kemična snov iz baterije lahko povzroči resne poškodbe.

6. Servis

a) Delov naprave ne menjajte, popravil ne izvajajte sami, niti na kakršenkoli način ne posegajte v napravo. Popravilo naprave zaupajte pooblaščenim osebam.

b) Popravilo ali sprememba izdelka brez pooblastila našega podjetja ni dovoljeno (lahko povzroči telesno poškodbo ali materialno škodo uporabniku).

c) Električno napravo vedno predajte v popravilo na pooblaščen servis. Uporabljajte izključno originalne ali priporočene nadomestne dele. S tem zagotovite varnost tako sebi kot tudi vaši napravi.

DODATNA VARNOSTNA NAVODILA

Prosimo, da pred uporabo ta varnostna navodila preberete in jih shranite.

! – Ta simbol opozarja na nevarnost poškodbe uporabnika ali orodja.

! Neupoštevanje teh navodil lahko povzroči poškodbe.

! Debelinski skobeljni stroj ustreza veljavnim tehničnim predpisom in normativom.

! Pred uporabo stroja si vedno nataknite zaščitna očala ali zaščitna očala z stransko zaščito in po potrebi tudi zaščitno masko za celoten obraz.

Delovanje stroja lahko povzroči izmet tujkov v smeri proti upravljalcu, kar lahko povzroči resne poškodbe vida.

! Pred vklopom stroja se prepričajte, da so vsi vpenjalni vijaki čvrsto zategnjeni.

! Pred kakršnim koli nastavljanjem vedno izključite motor in izključite stroj iz vira el. energije.

! Pred vklopom stroja se vedno prepričajte, da so vsi zaščitni pokrovi nameščeni.

! Obdelovanega izdelka skozi stroj ne potiskajte na silo. Pustite, da skobeljnik sam regulira ustrezno hitrost podajanja.

! Občasno preverite podajalne valje, da se prepričate, da med njimi ni opilkov in skobljancev. V primeru, da se valji ne prilegajo močno, obdelovanega kosa ne bodo čvrsto držali proti postelji, s čimer lahko nastane povratni izmet.

! Stroj uporabljajte samo za delo z lesom. Delajte izključno z zdravim stavbnim lesom brez mehkih grč in z minimalnim številom trdih grč.

! Nikoli ne stojte neposredno pri premiku ali odmiku materiala. Vedno stojte ob boku stroja.

! Prepričajte se, da na obdelovanem kosu lesa ni žebeljev, vijakov ali drugih tujkov, ki bi lahko poškodovali nože.

! Preden začnete z delom, se vedno prepričajte, da so noži pravilno pritrjeni.

! Pri upravljanju z noži ali noževno glavo bodite pozorni. Noži so ostrí, lahko se porežete.

! Preden začnete z delom, počakajte, da noževa glava doseže maksimalno število obratov.

- Uporabljajte zaščitna sredstva proti hrupu, prahu in vibracijam!!!

TA VARNOSTNA NAVODILA SHRANITE!!!

OPIS (A)

Skobljanje debeline deske je obdelovanje materiala na željeno debelino, pri čemer se gladka površina ustvarja istočasno na nasprotni strani deske.

Kvaliteta skobljanja je v glavnem odvisna od dobre preseje o globini reza v različnih situacijah. Upoštevajte širino, trdoto, vlažnost in ravnost deske, orientacijo in strukturo rasti.

Z delom boste pridobili izkušnje, kako ti dejavniki vplivajo na kakovost dela. Kadarkoli delate z novo vrsto lesa ali lesom, ki ima neobičajne parametre, vedno pred začetkom na obdelovancu naredite poskusno rezanje na odrezkih.

1. Valji za obdelovani kos

2. Glavno stikalo za vklop
3. Nadtokovna zaščita
4. Nastavek za mizo
5. Ročica za dvigovanje noževne glave
6. Skala za globino reza
7. Ključ za matico
8. Ščit držal krtačk
9. Nastavitveno vodilo noža
10. Imbus ključ

PIKTOGRAMI

Piktogrami navedeni na embalaži izdelka :

- a) Vhodna napetost
- b) Moč
- c) Število obratov v prostem teku
- d) Maksimalna širina skobljanja
- e) Maksimalni rez z eno potezo

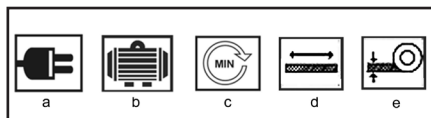

UPORABA IN DELOVANJE

Naprava ASIST je namenjena izključno za domačo ali hobi uporabo.

Proizvajalec in uvoznik ne priporočata uporabe naprave v ekstremnih pogojih ter pri visoki obremenitvi.

Kakršnekoli dodatne zahteve so predmet dogovora med proizvajalcem in kupcem.

Montaža skobeljnika na leseno podlago (B)

Skobeljnik lahko prenašate s pomočjo držajev na okvirju. Pri prenašanju skobeljnika se prepričajte, da so nastavki za mizo zloženi.

Če skobeljnik ni montiran na kakšnem stojalu ali mizi, se predvideva montaža na dva kosa stavbnega lesa. S tem je zagotovljena njegova maksimalna stabilnost. Izberite si 2 kosa lesa glede na dimenzije na sliki B in montirajte skobeljnik na les. B1 – Montažna odprtina, B2 – Odprtina na osnovni plošči skobeljnika, B3 – Vijak M8

Za montažo osnovne plošče skobeljnika na les uporabite 4 dolge dodane vijake.

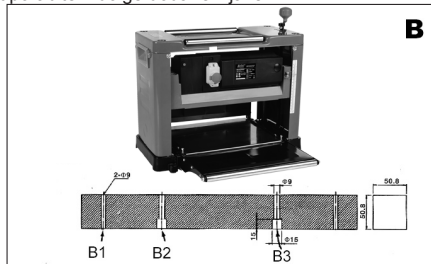

Valji za obdelovani izdelek (C)

Na vrhu skobeljnika sta nameščena dva valja, ki služita za udobno upravljanje s obdelovancem pri

večkratnem skobljanju. Obdelovanec, ki je nameščen na vrhu stroja, je mogoče z lahkoto vleči v smeri proti upravljalcu.



Podpora rezanega materiala

Pri delu bodite vedno pozorni na to, da mora biti rezani material podprt.

Med skobljanjem rezani material vedno podprite. Pri vstavljanju in odstranjevanju iz skobeljnika. Pri izjemno dolgem stavbnem lesu je obvezna uporaba stojala za stavbni les.

Pozor! Prehitro skobljanje lahko vodi v nevarno situacijo.

Prepočasno skobljanje lahko rezilo oz. material zažge.

Vklop / izklop (D)

Vklop stroja: odprite pokrov stikala za vklop in pritisnite zeleni gumb "I".

Izklop stroja: odprite pokrov stikala za vklop in pritisnite rdeči gumb "O".

Zaščita proti preobremenitvi

Stroj je opremljen s stikalom za nadtokovno zaščito (3) za zaščito pred preobremenitvijo.

V primeru, da se motor med delovanjem stroja nenadoma ustavi, je to lahko posledica delovanja varovalne opreme, ki je izključila dovod električne energije, da bi zaščitila motor pred pregrevanjem.

V primeru, da se aktivira varovalna oprema proti preobremenitvi, počakajte, da se motor ohladi in pritisnite gumb varovalne opreme.

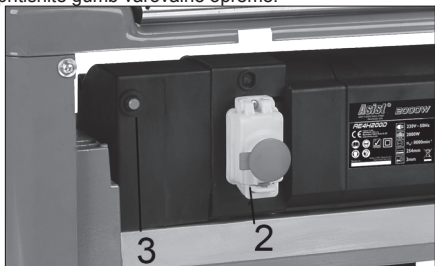

Nastavljanje globine reza (E)

! Nikoli ne skobljajte več kot 3 mm v eni potezi in nikoli ne poskušajte skobljati deske, krajše od 250 mm. Ne skobljajte desk, tanjših od 6 mm ali debelejših od 160 mm (6"). Vedno uporabljajte začito za obraz.

Če želite nastaviti globino reza, obrnite ročico za dvig nožev glave (5) v smeri, ki je označena na zgornjem delu skobeljnika. Nastavitev globine reza lahko odčitate

na skali (6). Ena zarezna ročice predstavlja 2 mm.

Delo vedno začnite s tem, da naredite tanek skobljan rez. Globina reza naslednjih potez je lahko do 3 mm, vendar ne pozabite, da tanek rez ustvari bolj fino površino kot globlji rezi.

Debelina deske, ki prehaja skozi skobeljnik, je pogojena z nastavljenjo razdaljo rezilne ostrine noža od mize.

Če je za dosego zelene debeline ali površine potrebno dodatno skobljanje, s pomočjo ročice nastavite nožovo glavo na višino največ 3 mm (ta višina je vedno mejna) in izvedite naslednjo potezo.

Nastavljanje skale globine reza (E)

Zaradi varnega delovanja skobeljnika je zelo pomembno, da skalo globine reza (6) vedno pozorno odčitavate. Za nastavitve skale globine reze se držite naslednjih navodil:

V skobeljnik vstavite desko, ki jo želite obdelati.

Primerjajte odmerjeno debelino deske s podatkom, ki ga odčitate na skali globine reza.

V primeru, da je podatek, ki ste ga odčitali na skali globine reza, nepravilen, sprostite vijak, s katerim je zategnjen plastični indikator in ga nastavite. (E1)

Če ste skalo globine reza nastavili pravilno, preizkusite dani podatek s skobljanjem na kosu neuporabnega lesa. Po skobljanju izmerite skobljano debelino in jo dvakrat primerjajte s podatkom na skali. Če je potrebno, skalo globine reza ponovno nastavite glede na podatek skobljane debeline.



Odstranjevanje nožev skobeljnika - (F)

- A) varnostni vijaki, B) varnostna ročica, C) nož, D) vzmet noža, E) nastavitvena šablona.

! Skobeljnik pred odstranjevanjem nožev vedno izključite iz vira električne energije.

! Z odvijanjem vijakov odstranite zaščitni pokrov proti trskam.

! Sprostite varnostno ročico (B) in nož tako, da varnostne vijake vrtite v desno (A). Noži so vstavljeni v vzmet tako, da se po sprostitvi iz celote iztisnejo.

Previdno izvlecite držalo – varnostno ročico noža (B) in nož (C).

Z držala odstranite nož.

Nož odnesite strokovnjaku, da vam ga profesionalno nabrusi ali pa ga zamenjajte za novega.

Opomba: nože brusite ali menjajte vedno v pari.

Namestitev skobeljnih nožev (F)

! Pred namestitvijo skobeljnih nožev stroj vedno izključite iz vira el. energije.

Namestite držalo – varnostno ročico z nameščenim

nožem (B) v odprtino v noževi glavi.
 Prepričajte se, da je nož na sredini bobna.
 Za nastavev pravilne višine noža položite čez nož in boben šablono za nastavljanje nožev (E).
 Potisnite šablono za nastavljanje nožev (E) navzdol in pritrdite najbližji vijak noža.
 Ko so že pritrjeni 3 vijaki noža, srednji in oba končna, ponovno preverite, ali je nož v pravilni višini po celotni svoji dolžini. V primeru, da višina noža ni pravilna, vijake ponovno sprostite in spet nastavite. Noži, ki so nastavljeni na nepravilni višini, se lahko zlomijo in poškodujejo upravljalca.
 V primeru, da je višina noža pravilno nastavljena, zategnite vse pritrdilne vijake.
 Po namestitvi nožev namestite nazaj zaščitni pokrov proti trskam.

Nastavljanje višine nožev - (F)

Da bi dosegli ustrezno višino nožev ~1,5 mm, namestite šablono za nastavljanje nožev (E) na noževi glavi z obema zaščitnima pokrovoma trdno v smeri proti nožu.

S pomočjo ključa za matico obračajte 6 vijakov (A) v desno smer in tako sprostite celoto.

Ko ste nož s pomočjo vodil na šablono nastavili na ustrezno višino, ponovno zategnite celoto z obračanjem vijakov v levo. Prepričajte se, da je vseh 6 varnostnih vijakov močno zategnjenih.

! Rob noža je precej dovzeten za lomljenje. Pri delu s šablono v bližini nožev bodite previdni, s tem preprečite njihovo poškodbo.

! Vse vijake močno privijte, s tem preprečite nastanek nesreč med skobljanjem.

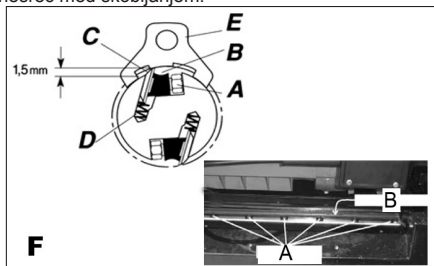

Hkratno nastavljanje nožev glave in delovne mize (G, H, J, K)

Obdelovanec poskobljajte in odmerite debelino po skobljanju.

V primeru, da debelina na obeh koncih obdelovanca ni enaka, se držite naslednjega postopka.

Nastavite držalo nožev glave in delovno mizo tako, da sta vzporedna. Za izdelavo osnovne merice v skladu z dimenzijami na sliki (G) uporabite trd les. Nastavitev naredite po naslednjem postopku.

Sprostite vijake z notranjim navojem in odstranite ročaj za nastavev globine, zgornji in stranski pokrov, s čimer odkrijete varovalne matice za nastavev višine. (J)

A) Ročaj za nastavev globine skobljanja, (H)

B) Vijaki z notranjim navojem, (H)

C) Nastavitvena varovalna matica, (J)

D) Nastavitvena matica višine (J)

Sprostite varovalno matico za regulacijo (C). (J)

Nastavite višino matice (D) v smeri navzgor ali navzdol glede na zahteve tako, da ustrezajo osnovni merici. (K). Ko je željena višina nastavljena, zategnite varovalne matice.

Stranski in zgornji pokrov ter ročaj za nastavev globine namestite nazaj.

! Pred vklopom stroja umaknite osnovno merico.

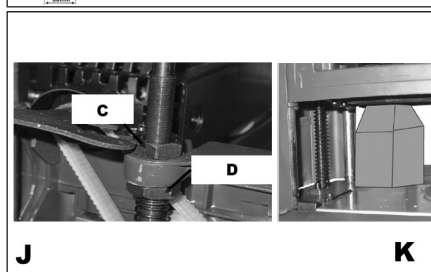
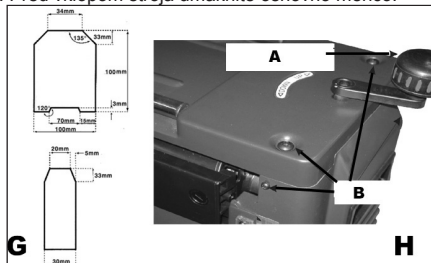

ČIŠČENJE IN VZDRŽEVANJE

! Pred čiščenjem in vzdrževanjem naprave vedno najprej izključite napajalni kabel iz vtičnice.

Napravo hranite v suhem prostoru in izven dosega otrok.

Kopičenje opilkov in ostalih delčkov lahko povzroči, da stroj ne bo deloval pravilno. Redno čiščenje je nujno potrebno, s čimer poskrbite za pravilno skobljanje.

Stisnjene dele, kot so na primer varnostna ročica ter reže nožev glave, čistite s pomočjo krtače, s čimer odstranite nalepljene tučke.

S podajalnih valjev in mize s pomočjo nevteljivega topila odstranite smolo in ostale nakopičene delce.

Mazanje

Priporočeno mazanje valjčnih verig je enostavno brisanje verige do čistega. Pri kopičenju nastalega prahu ali skobljancev, ipd., na fino pokapajte verigo z oljem, vendar olja nikoli ne zlivajte neposredno na verigo. Na preveč naoljenih verigah se kopičijo prah in skobljanci, posledično ti pridejo med posamezne člene verige in povzročajo povečano obrabo ter potrebo po menjavi verige. To se tiče tudi verige za zmanjševanje obratov in nastavev višine ter vijakov za dvigovanje. Ležaji nožev glave so mazani v proizvodnem obratu in zatesnjeni. Ne potrebujejo nobene druge nege.

Kontrola in zamenjava krtačk

Krtačke je potrebno redno preverjati.

Pri obrabi zamenjajte obe krtački hkrati.

Po namestitvi novih krtačk pustite brusilnik delovati 5 minut v prostem teku brez obremenitve.
! Uporabljajte pravi tip nadomestnih krtačk.

Shranjevanje pri dolgotrajni neuporabi

- Naprave ne shranjujte v prostoru z visoko temperaturo.

- Če je mogoče, shranjujte napravo v prostoru s stalno temperaturo in vlago.

TEŽAVA	MOŽEN RAZLOG	ODPRAVA TEŽAVE
R A Z C E - P L J E N A POVRŠINA	1. Skobljanje zelo vlažnega lesa. 2. Topi noži.	1. Posušite les. 2. Nabrusite nože.
T R G A N J E POVRŠINE	1. Preglobok rez. 2. Noži skobljajo v nasprotni smeri rasti. 3. Topi noži.	1. Preverite ustrezno globino reza. 2. Obdelovanec podajajte v smeri rasti ali obrnite obdelovanec. 3. Nabrusite nože.
GROBA H R A P A V A POVRŠINA	1. Topi noži. 2. Preglobok rez. 3. Prevlažen les. 4. Poškodovani ležaji noževe glave.	1. Nabrusite nože. 2. Preverite ustrezno globino reza. 3. Posušite les. 4. Zamenjajte ležaje.
N E E N A - K O M E R N A G L O B I N A R E Z A N A S T R A N E H	1. Neenakomerno nastavljena višina noža. 2. Noževa glava ni poravnana z ležajem skobeljnika.	1. Nastavite višino noža. 2. Poravnajte noževo glavo k mizi.

D E B E L I N A D E S K E N E U S T R E Z A S K A L I G L O B I N E R E Z A	Nepravilna skala globline reza.	Nastavite skalo globline reza.
P O S K A K O V A N - J E V E R I G E	1. Zviti verižni zobniki. 2. Obrabljeni verižni zobniki.	1. Naravnajte verižne zobnike. 2. Zamenjajte verižne zobnike.
S T R O J S E N E Z A Ž E N E	1. Stroj ni priklopljen na vir el. energije. 2. Varovalka. 3. Okvara motorja. 4. Sneti kablji. 5. Nadtokovni rele ne vklopi ponovno. 6. Okvara rotorja motorja.	1. Preverite vir el. energije. 2. Preverite vir el. energije. 3. Motor naj pregleda kvalificirana oseba. 4. Motor naj pregleda poklicni električar. 5. Pustite, da se motor ohladi in ga potem ponovno zaženite. 6. Rotor motorja naj pregleda poklicni električar.

MOTOR SE JE USTAVIL ZARADI PON- AVL JAJOČEGA IZK- LAPLANJA.	1. Podaljšek je predolg ali pretanek. 2. Noži so preveč topi. 3. Nizka napajalna napetost.	1. Uporabite krajši ali debelejši podaljšek. 2. Nabrusite ali zamenjajte nože. 3. Preverite napajalno napetost.
SLABO POMI- KANJE DESKE	1. Umazana miza skobeljnika. 2. Poškodovani podajalni valji. 3. Poškodovan verižni zobnik.	1. Očistite smolo in ostanke ter namažite mizo skobeljnika. 2. Zamenjajte. 3. Zamenjajte.
ZAGOZDEN OBDELOVANEC	1. Nepravilno nastavljena višina noža.	1. Nastavite nož v ustrezno višino.

TEHNIČNI PODATKI

Vhodna napetost	230 V
Vhodna frekvenca	50 Hz
Moč	2000 W
Število obratov v prostem teku	8000 min-1
Minimalna dolžina skobljanja	250 mm
Maksimalna širina skobljanja	330 mm
Višina skobljanja	6-160 mm
Maksimalen rez v eni potezi	3 mm
Hitrost pomika	6,0 m/min
Teža	29 kg
Razred zaščite	II.

Raven zvočnega tlaka merjenega po EN 61029:

LpA (zvočni tlak)	91,5 dB (A) KpA=3
LWA (glasnost)	104,5 dB (A) KwA=3

Poskrbite za ustrezno zaščito sluha!

Uporabljajte zaščito sluha, vedno ko zvočni tlak presega raven 80 dB (A).

Tehtana dejanska vrednost pospeška, glede na EN 61029: <2,5 m/s² K=1,5

Opozorilo: Vrednost vibracij med uporabo električne ročne naprave se lahko razlikuje od deklarirane vrednosti glede na način, na katerega se naprava uporablja ter glede na naslednje okoliščine: način uporabe el. naprave in vrsto dletanega ali vrтанega materiala, stanje naprave in način vzdrževanja, pravilnost izbire uporabljane dodatne uporabe ter zagotovitev njene ostrine in dobrega stanja, moč oprijema ročaja, uporaba protivibracijskih naprav, primernost uporabe el. naprave za namen, za katerega je bila načrtovana ter upoštevanje delovnih postopkov v skladu z zahtevami proizvajalca. V primeru, da naprava ni uporabljena pravilno, lahko pripelje do sindroma tresoče roke ali ramena.

Opozorilo: Za podrobnosti je potrebno vzeti v obzir raven pojavljanja vibracij v konkretnih pogojih uporabe v vseh delovnih režimih, kot je na primer čas, ko je ročno orodje poleg časa delovanja tudi izključeno in ko je v prostem teku in takrat ne opravlja dela. To lahko občutno zniža raven izpostavljanja tekom celotnega delovnega cikla. Zmanjšajte tveganje vpliva tresljajev in uporabljajte, uporabljajte ostra dleta, svadre in

nože. Napravo vzdržujte v skladu s temi navodili ter zagotovite, da bo naprava temeljito mazana. Pri redni uporabi naprave investirajte v antivibracijske naprave. Naprave ne uporabljajte pri temperaturi, nižji od 10°C. Svoje delo načrtujte tako, da boste delo z el. napravo, ki proizvaja visoko tresenje, razdelili na več dni. Pridržujemo si pravico do sprememb.

VAROVANJE OKOLJA RAVNANJE Z ODPADKI



Zaradi varovanja okolja je elektronsko orodje, dodatno opremo in embalažo potrebno reciklirati.

Elektronskega orodjane odlagajte skupaj z gospodinjskimi odpadki!

Skladno z evropsko uredbo WEEE (2012/19/EU) o starih električnih in elektronskih napravah in v skladu z njeno uporabo v nacionalni zakonodaji, mora biti elektronsko orodje, ki ni več v uporabi, vrnjeno na kraj nakupa ali na zbirno mesto, kije namenjeno za zbiranje in uničevanje elektronskih naprav. Na ta način se elektronske naprave zbirajo, razstavijo in reciklirajo na okolju prijazen način.

GARANCIJA

V priloženem materialu boste našli specifikacijo garancijskih pogojev.

Datum izdelave

Datum izdelave je del proizvodne številke, ki je navedena na nalepki izdelka. Proizvodna številka ima zapis oblike AAAA-CCCC-DD-HHHHH – kjer je CCCC leto izdelave, DD pa mesec izdelave.

OGÓLNA INSTRUKCJA BEZPIECZEŃSTWA

Przechowaj wszelkie ostrzeżenia oraz instrukcje, w celu wykorzystania w przyszłości.

Z niniejszą instrukcją bezpieczeństwa należy się szczegółowo zapoznać, zapamiętać ją oraz zachować

OSTRZEŻENIE: w związku z ochroną przed porażeniem prądem elektrycznym, zranieniem osób oraz niebezpieczeństwem powstania pożaru należy przy eksploatacji maszyn elektrycznych oraz elektrycznych narzędzi respektować i przestrzegać następujących zasad bezpieczeństwa. Pod pojęciem „narzędzia elektrycznych” rozumie się we wszystkich poniższych wyliczeniach narzędzia zasilane z sieci (kablem zasilającym), oraz narzędzia zasilane bateriami - akumulatorami (bez kabla zasilającego).

1. Środowisko pracy

a) Utrzymaj miejsce pracy w czystości oraz dbaj o dobre oświetlenie. Bałagan i niedoświetlone miejsca na stanowisku pracy bywają przyczyną urazów. Uprzątnij narzędzia, których właśnie nie używasz.

b) Nie używaj elektrycznych narzędzi w środowisku zagrożonym powstawaniem pożaru lub wybuchem, to znaczy w miejscach, gdzie występuje łatwopalna ciecz, gaz, lub pył. Na komutatorze narzędzia elektrycznego powstaje iskierka, które może być przyczyną zapalenia pyłu lub oparów.

c) Przy eksploatacji narzędzi elektrycznych należy ograniczyć dostęp do obszaru pracy osobom niepowołanym, zwłaszcza dziećmi! Jeżeli straciś koncentrację, możesz stracić kontrolę nad przeprowadzoną czynnością. W żadnym przypadku nie zostawiaj narzędzia elektrycznego bez nadzoru. Podejmij wszelkie kroki, aby uniemożliwić dostęp do urządzenia zwierzętom.

2. Bezpieczeństwo elektryczne

a) Wtyczka kabla zasilającego narzędzia elektrycznego musi odpowiadać gniazdku sieciowemu. Nigdy w żaden sposób nie modyfikuj wtyczki. W przypadku narzędzi, które mają na wtyczce kabla zasilającego bolec zabezpieczający, nie używaj rozgałęziaczy ani innych adapterów. Nieuszkodzone wtyczki i odpowiednie gniazдка ograniczają niebezpieczeństwo porażenia prądem elektrycznym. Uszkodzone lub poplątane kable zasilające zwiększają ryzyko niebezpieczeństwa porażenia prądem elektrycznym. Jeżeli kabel sieciowy jest uszkodzony, konieczne jest zastąpienie go nowym kablem sieciowym, który można pozyskać w autoryzowanym punkcie serwisowym lub u dostawcy.

b) Wystrzegaj się kontaktu ciała z uzienionymi przedmiotami, jak np. rury, grzejniki centralnego ogrzewania, kuchenki gazowe czy chłodziarki. Niebezpieczeństwo porażenia prądem elektrycznym jest większe, jeżeli twoje ciało ma kontakt z ziemią.

c) Nie narażaj narzędzia elektrycznego na deszcz, wilgoć lub zmoczenie. Nigdy nie dotykaj narzędzia elektrycznego mokrymi rękami. Nigdy nie mój narzędzia elektrycznego pod bieżącą wodą ani nie zanurzaj go w wodzie.

d) Nie używaj kabla zasilającego do innego celu niż jest przeznaczony. Nigdy nie noś i nie ciągnij narzędzia elektrycznego za kabel zasilający. Nie wyciągaj wtyczki z gniazdka poprzez ciągnięcie za kabel. Nie dopuść do mechanicznego uszkodzenia kabli elektrycznych ostrymi lub gorącymi przedmiotami.

e) Narzędzie elektryczne zostało wyprodukowane wyłącznie do zasilania zmiennym prądem elektrycznym. Zawsze kontroluj, czy napięcie elektryczne odpowiada informacjom zamieszczonym na tabliczce znamionowej narzędzia.

f) Nigdy nie pracuj z narzędziem, które ma uszkodzony kabel elektryczny lub wtyczkę, lub spadło na ziemię i jest w jakikolwiek sposób uszkodzone.

g) W przypadku użycia kabla przedłużającego, zawsze sprawdzaj, czy jego parametry techniczne odpowiadają danym zamieszczonym na tabliczce znamionowej narzędzia. Jeżeli narzędzie jest używane na zewnątrz, używaj kabla przedłużającego odpowiedniego do użytkowania na zewnątrz. Przy użyciu bębnow przedłużających konieczne jest ich rozwinięcie, aby nie dochodziło do przegrzania kabla.

h) Jeżeli elektryczne narzędzie jest używane w wilgotnych pomieszczeniach lub na zewnątrz, jego użytkowanie jest dozwolone tylko wtedy, jeżeli jest podłączone do obwodu elektrycznego z wyłącznikiem różnicowoprądowym ≤ 30 mA. Wykorzystanie elektrycznego obwodu z wyłącznikiem /RCD/ obniża ryzyko porażenia prądem elektrycznym.

i) Ręczne narzędzie elektryczne trzymaj wyłącznie za zaizolowane obszary przeznaczone do chwytu, ponieważ w trakcie eksploatacji może dojść do kontaktu osprzętu tnącego czy wierzącego z ukrytym przewodem lub ze sznurem zasilającym narzędzia.

3. Bezpieczeństwo osób

a) Przy użyciu narzędzia elektrycznego bądź uważaj i ostrożnie, poświęcaj maksymalną uwagę czynności, którą wykonujesz. Skup się na pracy. Nie pracuj z narzędziem elektrycznym, jeżeli jesteś zmęczony lub jesteś pod wpływem narkotyków, alkoholu lub leków. Również chwilowa nieuwaga przy użyciu narzędzia elektrycznego może prowadzić do poważnego urazu osób. Przy pracy z narzędziem elektrycznym nie jedz, nie pij i nie śpij.

b) Używaj środków ochronnych. Zawsze używaj środków chroniących wzrok. Używaj środków ochronnych odpowiadających rodzajowi pracy, którą wykonujesz. Środki ochronne, jak na przykład respirator, antypoślizgowe obuwie ochronne, nazywacie głowy lub ochrona słuchu używane w zgodzie z warunkami pracy, obniżają ryzyko zranienia osób.

c) Wystrzegaj się nieumyślnego załączenia narzędzia. Nie przenoś narzędzia, które jest podłączone do sieci elektrycznej z palcem na włączniku lub spущe. Przed przyłączeniem do napięcia elektrycznego, upewnij się że włącznik lub spust są w pozycji „wyłączony”. Przeniesienie narzędzia z palcem na włączniku lub wkładanie wtyczki narzędzia do gniazdka z załączonym włącznikiem może być przyczyną poważnych urazów.

d) Przed włączeniem narzędzia usuń wszelkie klucze i przyrządy ustawiające. Klucz lub przyrząd nastawiający, który zostanie przymocowany do obracającej się części może być przyczyną zranienia osób.

e) Zawsze utrzymuj stabilną postawę i równowagę. Pracuj tylko tam, gdzie masz bezpieczny dostęp. Nigdy nie przeceniał własnych sił. Nie używaj narzędzi elektrycznych, jeżeli jesteś zmęczony.

f) Ubiieraj się w odpowiedni sposób. Używaj odzieży roboczej. Nie noś luźnych ubrań i biżuterii. Dbaj o to, aby twoje włosy, odzież, rękawice lub inne części twojego ciała nie znalazły się zbyt blisko obracających się lub rozrzucających części narzędzia elektrycznego.

g) Podłącz urządzenie do odsysania pyłu. Jeżeli narzędzie posiada możliwość podłączenia urządzenia do wycychywania lub odsysania pyłu, zapewni aby doszło do jego odpowiedniego podłączenia i użytkowania. Wykorzystanie tych

urządzeń może ograniczyć niebezpieczeństwo powstające z powodu pyłu.

h) Stabilnie przymocuj obrabiany przedmiot. Użyj ścisłu stolarskiego lub imadła w celu zamocowania części, która będzie obrabiana.

i) Nie używaj narzędzia elektrycznego, jeżeli jesteś pod wpływem alkoholu, narkotyków, leków lub innych środków odurzających lub uzależniających.

j) Opiswane urządzenie nie jest przeznaczone do użyciu przez osoby o obniżonych możliwościach fizycznych, umysłowych, mentalnych (włącznie z dziećmi) lub przez osoby z niewystarczającym doświadczeniem i wiedzą, jeżeli nie znajdują się one pod nadzorem lub nie otrzymały wskazań dot. użytkowania od osoby odpowiedzialnej za ich bezpieczeństwo.

Dzieci muszą znajdować się pod nadzorem, aby była pewność, że nie bawią się urządzeniem.

4. Używanie narzędzia elektrycznego i jego konserwacja

a) W przypadku jakiegokolwiek problemu przy pracy, przed każdym czyszczeniem lub konserwacją, przy każdym przesunięciu oraz po ukończeniu pracy, narzędzie elektryczne należy zawsze odłączyć od sieci elektrycznej. Nigdy nie pracuj z narzędziem elektrycznym, jeżeli jest ono w jakikolwiek sposób uszkodzone.

b) Jeżeli narzędzie zaczęło wydawać nienaturalny dźwięk lub zapach, natychmiast zakończ pracę.

c) Nie przeciągaj narzędzia elektrycznego. Narzędzie elektryczne będzie pracować lepiej i bezpieczniej, jeżeli będziesz go używać jedynie przy obrotach, które są dla niego zalecane. Używaj odpowiedniego narzędzia, przeznaczonego dla danej czynności. Odpowiednie narzędzie będzie lepiej i bezpieczniej wykonywać pracę, dla której zostało skonstruowane.

d) Nie używaj narzędzia elektrycznego, którego nie da się bezpiecznie włączyć i wyłączyć włącznikiem sterowania. Używanie takiego narzędzia jest niebezpieczne. Wadliwie włączniki muszą być naprawione przez certyfikowany serwis.

e) Przed rozpoczęciem regulacji, wymiany osprzętu lub konserwacji odłącz narzędzie od źródła energii elektrycznej. Ten krok ograniczy niebezpieczeństwo przypadkowego uruchomienia.

f) Nieużywane narzędzie elektryczne wyczyść i schowaj tak, by znajdowało się poza zasięgiem dzieci i osób niepowołanych. Narzędzie elektryczne w rękach niedoświadczonych użytkowników może być niebezpieczne. Narzędzie elektryczne przechowuj w suchym i bezpiecznym miejscu.

g) Utrzymuj narzędzie elektryczne w dobrym stanie. Systematycznie kontroluj wyregulowanie ruchomych części oraz ich ruch. Kontroluj, czy nie doszło do uszkodzeń obudowy ochronnej lub innych części, których uszkodzenia mogą zagrozić bezpieczeństwu działania narzędzia elektrycznego. Jeżeli narzędzie jest uszkodzone, spraw, aby przed kolejnym użyciem zostało w pełni naprawione. Wiele urazów jest spowodowanych przez złą konserwację narzędzia elektrycznego.

h) Przyrządy takie utrzymuj w czystości oraz dbaj o ich ostrość. Odpowiednie utrzymanie i naostrożenie narzędzia ułatwiają pracę, ograniczają niebezpieczeństwo zranienia, a pracę z nimi się łatwo kontroluje. Użycie innego wyposażenia niż to, które zostało podane w instrukcji obsługi, może spowodować uszkodzenie narzędzia i być przyczyną zranienia.

i) Narzędzia elektrycznych, wyposażenie, sprzętu roboczego itp. używaj w zgodzie z niniejszą instrukcją w sposób, który jest przypisany dla konkretnego narzędzia elektrycznego, dodatkowo z uwagą na dane warunki pracy oraz rodzaj wykonywanej pracy. Używanie narzędzia do innych celów, niż jest przeznaczone, może prowadzić do niebezpiecznych sytuacji.

5. Używanie narzędzia akumulatorowego

a) Przed włożeniem akumulatora, upewnij się, że włącznik znajduje się w pozycji „0 - wyłączony”.

Włożenie akumulatora do włączonego narzędzia może być przyczyną niebezpiecznych sytuacji.

b) Do ładowania akumulatorów stosuj jedynie ładowarki wskazane przez producenta.

Użycie ładowarki przeznaczonej dla innego typu akumulatora może spowodować jego uszkodzenie oraz pożar.

c) Używaj akumulatorów, które są przeznaczone jedynie dla danego narzędzia. Użycie innych akumulatorów może być przyczyną zranienia lub powstania pożaru.

d) Jeżeli akumulator nie jest używany, przechowuj go bez kontaktu z metalowymi przedmiotami, na przykład zaciśnikami, kluczami, śrubami i innymi metalowymi przedmiotami, które mogłyby spowodować kontakt jednego styku akumulatora z drugim. Zwarcie akumulatora może spowodować zranienie, poparzenia lub pożar.

e) Obchodź się ostrożnie z akumulatorami. Przy nieostrożnym obchodzeniu się może z akumulatora wyciec substancja chemiczna. Unikaj kontaktu z tą substancją, a jeżeli dojdzie do kontaktu z nią, dokładnie wymyj miejsce kontaktu pod bieżącą wodą. Jeżeli substancja chemiczna dostanie się do oczu, natychmiast kontaktuj się z lekarzem. Substancja chemiczna z akumulatora może spowodować poważne zranienia.

6. Serwis

a) Nie wymieniaj sam części narzędzia, nie przeprowadzaj samodzielnych napraw, ani w żaden inny sposób nie ingeruj w konstrukcję narzędzia. Naprawy narzędzia zlecaj wykwalifikowanym osobom.

b) Każda naprawa lub modyfikacja produktu przeprowadzona bez upoważnienia przez naszą firmę jest niedopuszczalna i może spowodować uraz lub szkodę użytkownikom.

c) Narzędzia elektryczne zawsze oddawaj do naprawy do certyfikowanego punktu serwisowego. Używaj tylko oryginalnych lub polecanych części zamiennych. Zapewnij w ten sposób bezpieczeństwo sobie i twojemu narzędziu.

UZUPEŁNIAJĄCA INSTRUKCJA BEZPIECZEŃSTWA

Przed użyciem przeczytaj niniejszą instrukcję bezpieczeństwa oraz zachowaj ją.

! - Ten symbol oznacza niebezpieczeństwo wystąpienia urazu lub uszkodzenia urządzenia.

! Niestosowanie się do instrukcji zawartych w niniejszym podręczniku grozi wystąpieniem ryzyka urazu.

! Strugarka grubościowa - przeciągarka odpowiada obowiązującym przepisom i normom technicznym.

! Przed użyciem maszyny zawsze załóż okulary ochronne lub okulary ochronne z bocznymi osłonami, a w razie potrzeby również tarczę ochronną twarzy (na całą twarz).

Eksploatacja maszyny może bowiem powodować wyrzucanie ciał obcych w kierunku obsługi, co może być przyczyną poważnego urazu wzroku.

! Przed uruchomieniem maszyny skontroluj, czy wszystkie śruby mocujące są dobrze dokręcone.

! Przed jakąkolwiek regulacją zawsze wyłącz silnik i odłącz maszynę od źródła energii elektrycznej.

! Przed użyciem zawsze upewnij się, czy wszystkie osłony ochronne są na swoim miejscu.

! Nie przeciskaj na siłę przez maszynę obrabianego materiału. Pozwól, aby strugarka sama wyznaczała odpowiednią prędkość podawania.

! Od czasu do czasu kontroluj wałki podające, aby upewnić się, że nie znajdują się między nimi żadne trociny i wióry. Jeżeli walce narzędzia nie są solidnie przymocowane, nie będą odpowiednio mocno utrzymywać obrabianego materiału względem łoża, co może doprowadzić do rzutu zwrotnego.

! Maszyny używaj tylko do pracy z drewnem. Pracuj jedynie ze zdrową tarcicą budowlaną, bez miękkich سکوں i z minimalną ilością twardych سکوں.

! Nigdy nie stój bezpośrednio na linii przysuwania lub odsuwania materiału. Zawsze stój bokiem do maszyny.

! Upewnij się, że w obrabianym kawałku drewna nie ma gwoździ, śrub, kamieni lub innych ciał obcych, które mogłyby uszkodzić noże.

! Przed pracą zawsze upewnij się, że noże są poprawnie przymocowane.

! Bądź ostrożny przy manipulacji nożami i głowicą nożową. Noże są ostre - możesz się łatwo pokaleczyć.

! Przed pracą poczekaj, aż głowica nożowa osiągnie pełne obroty.

- Używaj środków ochrony przeciwko hałasowi, pyłowi oraz wibracjom!!!

ZACHOWAJ NINIEJSZĄ INSTRUKCJĘ BEZPIECZEŃSTWA!!!

OPIS (A)

Struganie głębokości deski oznacza obrabianie materiału do pożądanej grubości, przy czym wytwarzana jest gładka powierzchnia równocześnie z

przeciwległą stroną deski.

Sztuka strugania polega przede wszystkim na dobrej ocenie głębokości cięcia w różnych sytuacjach. Trzeba koniecznie brać pod uwagę: szerokość, twardość, wilgotność i równość deski, orientację i strukturę włókien.

Jak te czynniki mogą wpływać na jakość pracy, nauczysz się zdobywając doświadczenie. Zawsze, gdy pracujesz z nowym rodzajem drewna lub z drewnem powodującym nietypowe problemy, przeprowadź przed pracą na docelowym materiale próbne cięcia - z użyciem niepotrzebnego wycinka.

1. Wałki dla obrabianego elementu
2. Główny włącznik
3. Ochrona przeciw przeciężeniu
4. Nasadka stołu
5. Korba ręczna do podnoszenia głowicy nożowej
6. Skala głębokości cięcia
7. Klucz maszynowy
8. Osłona uchwytu węglików
9. Prowadnica nastawna noży
10. Klucz imbusowy

PIKTOGRAMY

Piktogramy zamieszczone na opakowaniu produktu:

- a) Wartości zasilania
- b) Pobór mocy
- c) Obroty bez obciążenia
- d) Maksymalna szerokość strugania
- e) Maksymalne cięcie w trakcie jednego podania

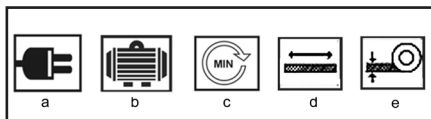

UŻYCIE I EKSPLOATACJA

Narzędzia i maszyny ASIST są przeznaczone jedynie do użycia domowego lub hobbystycznego.

Producent i dostawca nie zalecają używania tego narzędzia w warunkach ekstremalnych oraz przy wysokim obciążeniu.

Jakiegokolwiek dodatkowe zastosowania muszą być przedmiotem porozumienia pomiędzy producentem a odbiorcą.

Montaż strugarki na drewnianą podkładkę (B)

Strugarkę możesz przenosić przy pomocy uchwytów na ramie. Przy przenoszeniu strugarki upewnij się, że są złożone przystawki stołu.

Jeżeli strugarka nie jest zamontowana na jakimś stojaku lub stole, zakłada się, że będzie zamontowana do dwóch sztuk tarcicy. W ten sposób zostanie zabezpieczona jej maksymalna stabilność.

Wybierz dwa kawałki drewna, zgodnie z rozmiarem na

obrazku B i zamontuj strugarkę do drewna. B1 - Otwór montażowy, B2 - na płycie podstawy strugarki, B3 - Śruba M8

W celu zamontowania płyty podstawy strugarki do drewna, użyj 4 załączonych długich śrub.

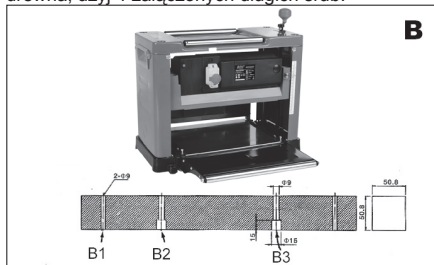

Wałki dla obrabianego elementu (C)

Na górze strugarki zamontowane są dwa wałki, które służą do wygodnej manipulacji obrabianym elementem przy wielokrotnym struganiu. Obrabiany element, który jest umieszczony na górze maszyny możesz lekko ciągnąć w kierunku obsługi.



Podpora ciętego materiału

Przy pracy pamiętaj zawsze, że cięty materiał musi być podparty.

W trakcie strugania zawsze podpieraj cięty materiał. Przy wkładaniu i wyciąganiu ze strugarki. Przy wyjątkowo długiej tarcicy, konieczne jest użycie stojaka do tarcicy.

Uwaga! Zbyt szybkie struganie może doprowadzić do niebezpiecznych sytuacji.

Zbyt powolne struganie może spalić tarcicę.

Włączanie / wyłączanie (D)

Włączenie maszyny: otwórz osłonę włącznika i przyciśnij zielony przycisk „I”.

Wyłączenie maszyny: otwórz osłonę włącznika i przyciśnij czerwony przycisk „O”.

Ochrona przeciw przeciężeniu

Maszyna jest wyposażona w wyłącznik nadprądowy (3) chroniący przed przeciężeniem.

Jeżeli silnik nagle się zatrzyma w trakcie użytkowania maszyny, może to być spowodowane uruchomieniem wyposażenia ochronnego, które odłączyło dopływ energii w celu ochrony silnika przed przegrzaniem.

Jeżeli wyposażenie chroniące przed przeciężeniem uruchomi się, poczekaj aż silnik się ochłodzi, a następnie wciśnij przycisk wyposażenia ochronnego.

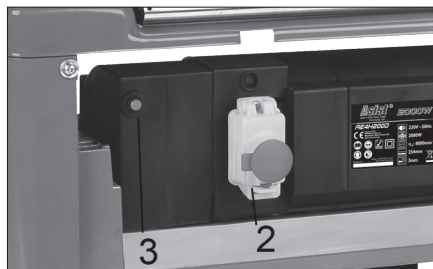

Ustawienie głębokości cięcia (E)

! Nigdy nie strugaj głębiej niż 3 mm w trakcie jednego przejścia i nigdy nie próbuj strugać deski krótszej niż 250 mm. Nie strugaj deski, która jest cieńsza niż 6 mm lub grubsza niż 160 mm (6”). Zawsze noś osłonę ochronną twarzą.

Jeżeli chcesz ustawić głębokość cięcia, obróć ręczną korbkę podnoszącą głowicę nożową(5) w kierunku, który jest wyznaczony na górnej części strugarki. Ustawienie głębokości cięcia możesz wyczytać na podziałce głębokości (6). Jeden obrót korbką ręczną oznacza przesunięcie o 2 mm.

Zawsze zaczynaj pracę od wykonania cienkiego cięcia strugowego. Głębokość cięcia następných materiałów może wynosić do 3 mm, ale pamiętaj, że po cienkim cięciu powierzchnia jest delikatniejsza niż po głębszych cięciach.

Grubość deski przechodzącej przez strugarkę określana jest poprzez nastawienie odległości ostrza tnącego noża od stołu.

Jeżeli w celu uzyskania pożądanej grubości powierzchni potrzeba wykonać dodatkowe struganie, ustaw głowicę nożową na wysokość najwyżej 3 mm przy pomocy ręcznej korby (ta wysokość musi być zawsze przestrzegana) i wykonaj kolejne cięcia.

Ustawienie skali głębokości cięcia (E)

Dla bezpiecznego użytkowania strugarki bardzo ważne jest, aby uważnie odczytywać informacje ze skali głębokości cięcia (6). W celu ustawienia głębokości cięcia postępuj zgodnie z następującymi instrukcjami. Wsuń do strugarki deskę, którą chcesz obrabiać.

Porównaj zmierzoną grubość deski z danymi, które odczytałeś ze skali głębokości cięcia.

Jeżeli dane, które odczytałeś ze skali głębokości cięcia są nieprawidłowe, poluzuj śrubę, którą dokręca się wskaźnik plastikowy, i ustaw go. (E1)

Jeżeli odpowiednio ustawiłeś skalę głębokości cięcia, wypróbuj te dane strugając kawałek niepotrzebnej tarcicy. Po ostruganiu zmierz ostruganą grubość i dwukrotnie ją skontroluj z danymi ze skali. Oba pomiary powinny być takie same. Jeżeli trzeba, ponownie ustaw skalę głębokości cięcia zgodnie z danymi uzyskanymi z ostruganej grubości.



Demontaż noży strugarki - (F)

- A) śruby zabezpieczające, B) dźwignia blokująca, C) nóż, D) sprężyna noża, E) wzornik prowadzący.

! Przed demontażem noży strugarki, zawsze odłącz ją od źródła energii elektrycznej.

Poprzez odkręcenie nakładek zdemontuj osłonę chroniącą przed trocinami.

Obróć śruby zabezpieczające (A) w prawo, dzięki czemu zwolnisz dźwignię blokującą (B) i nóż. Noże są tak ułożone na sprężynie, że po poluzowaniu całkowicie się wysuną.

Delikatnie wyjmij uchwyt - dźwignię blokującą noża (B) oraz nóż (C).

Z uchwytu wyciągnij nóż.

Oddaj nóż do profesjonalnego ostrzenia lub wymień go na nowy.

Adnotacja: noże wymieniaj lub ostrz zawsze w parach.

Instalacje noży strugarki (F)

! Przed instalacją noży strugarki, maszynę zawsze odłącz od źródła energii elektrycznej.

Nasadź uchwyt - dźwignię blokującą noża wraz z nasadzonym nożem (B) do jego otworu w głowicy nożowej.

Upewnij się, że nóż jest w środku bębna.

Po ustawieniu prawidłowej wysokości noża nałóż przez nóż i bęben wzornik prowadzący noża (E) w celu ustawienia noża.

Przyciśnij wzornik prowadzący noża (E) do dołu i dokręć najbliższą śrubę noża.

Kiedy 3 śruby noża są już dokręcone - średnia i obie końcowe, ponownie skontroluj, czy nóż jest na odpowiedniej wysokości w przez całą swoją długość.

Jeżeli wysokość noża nie jest odpowiednia, ponownie poluzuj śruby i ponownie wyreguluj. Noże, które są ustawione w niepoprawnej wysokości, mogą się rozerwać i spowodować zranienie obsługi.

Jeżeli wysokość noża jest ustawiona poprawnie, dokręć wszystkie śruby dociskające.

Po instalacji noży zamontuj z powrotem osłonę chroniącą przed trocinami.

Ustawianie wysokości noży - (F)

Aby nóż wystawał ~1,5 mm, umieść wzornik prowadzący noża (D) na głowicy nożowej z obiema osłonami ochronnymi

Całość poluzuj obracając w prawo 6 śrub (A) przy pomocy klucza maszynowego.

Kiedy nóż będzie już ustawiony na odpowiednią wysokość przy pomocy prowadnic na szablonie,

ponownie zakręć wszystkie śruby - obrotami w prawo. Upewnij się, że wszystkie 6 śrub zabezpieczających jest mocno dokręconych.

! Kraweć noża jest bardzo podatna na wyłamywanie.

Przy manipulacji z szablonem w pobliżu noży bądź ostrożny - unikniesz uszkodzenia noży.

! Wszystkie śruby porządnie dokręć - unikniesz w ten sposób wypadków w czasie strugania.

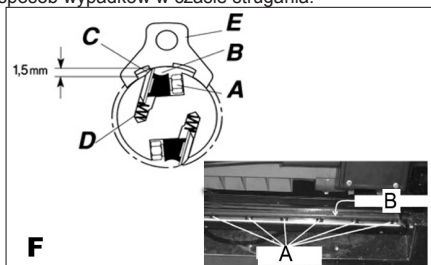

Jednoczesna regulacja głowicy nożowej i stołu roboczego (G,H,I,J,K)

Ostrugaj obrabiany element i odmierz grubość po struganiu.

Jeżeli grubości na obu końcach obrabianego elementu nie są takie same, wykonaj następujące czynności.

Ustaw trzonek głowicy nożowej i stół roboczy tak, aby były współbieżne. Do wykonania maszynowego wzorca podstawowego zgodnie z rozmiarami na obrazku (G) użyj twardego drewna. Przeprowadź regulację zgodnie z następującą instrukcją.

Zdemontuj rękojeść regulacji głębokości, górną i boczną osłonę - poprzez odkręcenie śrub z sześciokątem wewnętrznym, czym odkryjesz zabezpieczające nakrętki regulujące wysokość. (J)

A) Rękojeść służąca do ustawiania głębokości strugania (H)

B) Śrubki z sześciokątem wewnętrznym, (H)

C) Zabezpieczająca nakrętka regulacyjna, (J)

D) Nakrętka regulacyjna wysokości (J)

Poluzuj zabezpieczającą nakrętkę regulacyjną (C). (J) Ustaw wysokość nakrętki (D) w kierunku do góry lub do dołu, w zależności od potrzeby tak, aby odpowiadała wzornikowi podstawowemu. (K) Kiedy jest już nastawiona odpowiednia wysokość, dokręć nakrętki zabezpieczające.

Zamontuj z powrotem boczną i górną osłonę i rękojeść regulacji głębokości.

! Przed uruchomieniem maszyny wyjmij podstawowy wzornik.

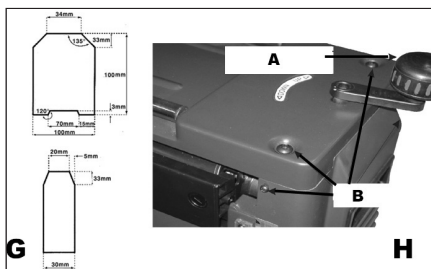

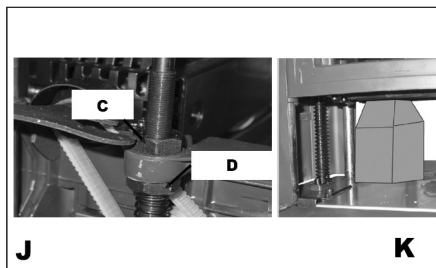

CZYSZCZENIE I KONSERWACJA

! Przed czyszczeniem i konserwacją zawsze wyjmij kabel zasilający maszyny z kontaktu.

Narzędzie przechowuj w suchych miejscach oraz poza zasięgiem dzieci.

Przyrost powstających trocin i pozostałych cząstek może spowodować, że maszyna nie będzie prawidłowo pracować. Należy ją więc regularnie czyścić, co zapewni prawidłowe struganie.

Wąskie elementy, jak na przykład dźwignie blokujące i szczeliny głowicy nożowej strugarki, powinny być czyszczone przy pomocy szczotki, dzięki której zostaną usunięte przyklejone ciała obce.

Przy pomocy niepalnego rozpuszczalnika usuń z wałków podających i ze stołu żywicę i pozostałe nagromadzone elementy.

Smarowanie

Zalecane smarowanie łańcucha drabinkowego polega na łatwym wytarciu łańcucha do czysta. Jeżeli jest zbyt dużo pyłu lub wiórów itp. wetrzaj w łańcuch delikatną warstwę oleju, ale nigdy nie lej oleju bezpośrednio na łańcuch. Zbyt duża ilość oleju powoduje nagromadzenie się pyłu i wiórów, które dostają się między poszczególne elementy łańcucha i prowadzą do zwiększonego zanieczyszczenia i przedwczesnej wymiany łańcucha. Dotyczy to zarówno łańcucha, obniżenia obrotów i nastawienia wysokości, jak i śrub podnoszących.

Łożyska głowicy nożowej są smarowane w trakcie produkcji i są uszczelnione. Nie potrzebują żadnej dodatkowej opieki.

Kontrola i wymiana węglików

Węglik musi być regularnie kontrolowany.

W przypadku zużycia wymień obydwa węgliki jednocześnie.

Po przymocowaniu nowych węglików, uruchom specjalizację na ok. 5 minut bez obciążenia.

! Używaj węglików tylko odpowiedniego typu.

Przechowywanie w spoczynku w dłuższym okresie czasu

- Narzędzia nie należy przechowywać w miejscu, w którym występuje wysoka temperatura.

- O ile jest to możliwe, przechowuj narzędzie w miejscu o stałej temperaturze i ze stałą wilgotnością.

PROBLEM	MOŻLIWA PRZYCZYNA	NAPRAWA
ROZSZCZEPIONA POWIERZCHNIA	1. Struganie drewna o wysokiej wilgotności. 2. Tępe noże.	1. Wysusz drewno. 2. Naostrz noże.
ZRYWANIE POWIERZCHNI	1. Zbyt głębokie cięcia. 2. Noże strugają w kierunku przeciwnym niż kierunek włókien drzewnych. 3. Tępe noże.	1. Skontroluj prawidłową głębokość cięcia. 2. Podawaj materiał zgodnie z kierunkiem włókien drzewnych lub obróć obrabiany materiał. 3. Naostrz noże.
NIEDELIKATNA / SZORSTKA POWIERZCHNIA	1. Tępe noże. 2. Zbyt głębokie cięcia. 3. Zbyt wysoka wilgotność drewna. 4. Uszkodzone łożyska głowicy nożowej.	1. Naostrz noże. 2. Skontroluj prawidłową głębokość cięcia. 3. Wysusz drewno. 4. Wymień łożyska.
NIERÓWNOMIERNA GŁĘBOKOŚĆ CIĘCIA NA BOKACH	1. Niejednakowe ustawienie poziomu wystawiania noży. 2. Głowica nożowa nie jest wyrównana z łożem strugarki.	1. Ustaw poziom wystawiania noży. 2. Wyrównaj głowicę nożową w stosunku do stołu.

GRUBOŚĆ DESKI NIE ODPOWIADA SKALI GŁĘBOKOŚCI CIĘCIA	Nieprawidłowa skala głębokości cięcia	Wyreguluj skalę głębokości cięcia.
SKOKI ŁAŃCUCHA	1. Skrzywienie osi koła łańcuchowego. 2. Zużyte koła łańcuchowe.	1. Wyrównaj koła łańcuchowe w stosunku do osi. 2. Wymień koła łańcuchowego.
MASZYNA NIE WŁĄCZA SIĘ	1. Niepodpięta do źródła energii elektrycznej 2. Bezpiecznik. 3. Awaria silnika. 4. Łuźny przewód. 5. Restart nadprądowy nie uruchamia się ponownie. 6. Awaria rozrusznika silnika.	1. Skontroluj źródło energii. 2. Skontroluj źródło energii. 3. Oddaj silnik do przeglądu. 4. Oddaj silnik do przeglądu, który przeprowadzi elektryk specjalista. 5. Pozwól silnikowi ostygnąć, następnie ponownie go uruchom. 6. Oddaj rozrusznik silnika do przeglądu, który przeprowadzi elektryk specjalista.

POWTA RZAJĄCE WYŁĄ CZANIE SIĘ, KTÓRE POWODUJE ZATRZY MANIE SIĘ SILNIKA.	1. Kabel przedłużający jest zbyt długi lub zbyt cienki. 2. Noże są zbyt tępe. 3. Niskie napięcie zasilające.	1. Użyj krótszego lub grubszego kabla przedłużającego. 2. Naostrz lub wymień noże. 3. Skontroluj napięcie zasilające.
SŁABY POSUW DESKI	1. Brudny stół strugarki. 2. Uszkodzone wałki podające. 3. Uszkodzone koło łańcuchowe. 4. Awaria przekładni.	1. Oczyszcz żywicy i resztek oraz nasmaruj stół strugarki. 2. Wymień. 3. Wymień. 4. Skontroluj przekładnię.
ZACIĘTY OBRABIANY MATERIAŁ	1. Nieprawidłowo ustawiona wysokość noża.	1. Ustaw nóż na prawidłową wysokość.

DANE TECHNICZNE

Napięcie wejściowe	230 V
Częstotliwość wejściowa	50 Hz
Pobór mocy	2000 W
Obroty bez obciążenia	8000 min-1
Minimalna długość strugania	250 mm
Maksymalna szerokość strugania	330 mm
Wysokość strugania	6-160 mm
Maksymalne cięcie w trakcie jednego podania	3 mm
Szybkość przesuwu	6,0 m/min
Masa	29 kg
Klasa zabezpieczenia	II

Poziomy ciśnienia akustycznego mierzony na podstawie EN 61029:

LpA (ciśnienie akustyczne)	91,5 dB (A) KpA=3
LWA (moc akustyczna)	104,5 dB (A) KwA=3

Podejmij odpowiednie kroki w celu ochrony słuchu! Używaj środków chroniących słuch zawsze, kiedy ciśnienie akustyczne przekroczy poziom 80 dB (A). Efektywna ważona wartość przyspieszenia na podstawie EN 61029: $2,5 \text{ m/s}^2 \text{ K}=1,5$

Ostrzeżenie: Wartość wibracji w trakcie aktualnego użycia elektrycznego narzędzia ręcznego może różnić się od deklarowanej wartości w zależności od sposobu, w jaki narzędzie jest użyte oraz w zależności od następujących okoliczności: sposób użycia narzędzia elektrycznego i rodzaj ciętego lub przewiercanego materiału, stan narzędzia i sposób jego konserwacji, poprawność wyboru wykorzystanych przyrządów oraz zabezpieczenie ich ostrości i dobrego stanu, wytrzymałość uchwytu rękojeści, użycie urządzeń antywibracyjnych, zgodność użycia narzędzia elektrycznego z celem, dla którego było projektowane, przebieg pracy zgodny ze wskazówkami producenta. Jeśli narzędzie będzie używane niepoprawnie, może wystąpić syndrom trzęsienia ręki-ramienia. Ostrzeżenie: aby osiągnąć dokładniejsze wyniki należy wziąć pod uwagę stopień oddziaływania

wibracji w konkretnych warunkach we wszystkich trybach pracy, a więc czas, w którym ręczne narzędzie jest wyłączone poza okresem pracy oraz czas, w którym działa bez obciążenia, więc nie wykonuje pracy. Może to wyraźnie obniżyć poziom ekspozycji w trakcie całego cyklu pracy. Minimalizuj ryzyko wpływu drgań - używaj ostrych dłut, wiertel i noży. Konserwuj narzędzie zgodnie z niniejszą instrukcją i zapewnij dokładne smarowanie.

Przy regularnym użytkowaniu narzędzia, zainwestuj w wyposażenie antywibracyjne. Nie używaj narzędzia przy temperaturach niższych niż 10 °C.

Swoją pracę zaplanuj tak, by zadania z wykorzystaniem elektrycznego narzędzia produkującego duże wstrząsy była rozłożona na kilka dni.

Zastrzegamy prawo do zmian.

OCHRONA ŚRODOWISKA NATURALNEGO PRZETWARZANIE ODPADÓW



Narzędzia elektryczne, osprzęt i opakowania powinny zostać przekazane do odzysku odpadów, które nie zagrażają środowisku naturalnemu.

Nie wyrzucaj narzędzi elektrycznych do domowych odpadów!

Zgodnie z dyrektywą europejską WEEE (2012/19/EU) o starych urządzeniach elektrycznych i elektronicznych i jej realizacji w krajowych prawodawstwach, nieużyteczne elektronarzędzie musi zostać oddane do miejsca zakupu podobnego narzędzia lub w dostępnych miejscach zbierających i likwidujących elektronarzędzia. W ten sposób dostarczone narzędzia elektryczne, zostaną zgromadzone, rozebrane i przekazane do odzysku odpadów, który nie zagraża środowisku naturalnemu.

GWARANCJA

W dołączonym materiale znajdziesz specyfikację warunków gwarancyjnych.

Data produkcji

Data produkcji jest częścią numeru produkcyjnego zamieszczonego na tabliczce produktu. Numer produkcyjny ma format AAAA-CCCC-DD-HHHHH - gdzie CCCC stanowi rok produkcji, a DD miesiąc produkcji.

ZÁRUČNÍ LIST - CZ

Záruční podmínky

1. Na uvedený výrobek zn. ASIST poskytuje spol. Wetra - XT, ČR s.r.o. 24 měsíců záruku od data prodeje. Záruka 24 měsíců se nevztahuje na věci poškozené opotřebením nebo nesprávnou manipulací v rozporu s návodem k použití. Životnost baterie je 6 měsíců od data prodeje.
2. Tato záruka zahrnuje bezplatnou opravu nebo výměnu vadných - poškozených částí.
3. Vzhledem k tomu, že nářadí ASIST je určeno pouze pro domácí – hobby použití, výrobce ani dovozce nedoporučují používat toto nářadí v extrémních podmínkách a pro podnikatelskou činnost.
4. Záruka nemůže být uplatněna na škody a závady zaviněné neodborným zacházením, přetížením, použitím nesprávného příslušenství, mechanickým poškozením, zásahem nepovolané osoby a přirozeným opotřebením. Záruka se také nevztahuje na poškození z důvodu jiného použití výrobku, než na jaký je určen.
5. Dovozece ani prodejce neodpovídají za škody způsobené neodborným zacházením a obsluhou s tímto výrobkem.
6. V případě uplatnění reklamace doporučujeme předložit doklad, kterým zákazník prokáže zakoupení výrobku, kde bývá vyznačeno: datum prodeje, typové označení výrobku, sériové číslo, razítko prodejny a podpis prodávajícího. Z důvodu rychlejšího vyřízení reklamace a snadnější identifikaci výrobku doporučujeme nechat si vyplnit záruční list, který je součástí průvodní dokumentace.
7. Doporučujeme nářadí zasílat do záruční opravy s vloženým dokladem o zakoupení výrobku (eventuálně kopii). Z výše uvedených důvodů doporučujeme přiložit vyplněný záruční list. Výrobek zaslějte v pevném obalu (doporučujeme původní obal uzpůsobený přímo na výrobek), zabráníte tím případnému poškození při transportu.
8. Reklamaci uplatněte u prodejce, kde jste výrobek nebo nářadí zakoupili.
9. Záruční doba se prodlužuje o dobu, po kterou je výrobek nebo nářadí v záruční opravě.
10. Pokud bude servisním technikem při kontrole reklamovaného výrobku zjištěno, že závada byla způsobena nesprávným použitím výrobku a reklamace bude tudíž zamítnuta, bude oprava provedena na náklady majitele výrobku, a to pouze v případě pokud o ni požádá.



11. Společnost WETRA-XT, ČR s.r.o. nabízí zákazníkům možnost prodloužení záruky až na 36 měsíců. K získání nároku na tuto prodlouženou záruku nad rámec zákonné záruční doby (24 měsíců) je nutné splnit následující podmínky:
 - a) Před vypršením zákonné záruční lhůty si nechat funkční výrobek bezplatně prohlédnout v autorizovaném servisu. Plně funkční výrobek musí být doručen do servisního střediska v období od 21 měsíců do 24 měsíců od data nákupu výrobku.
 - b) K této bezplatné záruční prohlídce za účelem prodloužení záruční doby je zákazník povinen se prokázat originálem tohoto záručního listu potvrzeného prodejcem. V záručním listu musí být čitelně uvedeno datum koupě výrobku, typové označení a sériové číslo výrobku. Současně se záručním listem je nutné předložit originál stvrzenky o koupi zboží.
 - c) Plně funkční výrobek musí být doručen k servisní prohlídce čistý a kompletní tzn. včetně všech součástí a příslušenství.
 - d) Po provedení servisní prohlídky bude zákazníkovi v záručním listu potvrzen nárok na bezplatnou prodlouženou záruku o jeden rok.
 - e) Dopravu ze servisu k zákazníkovi zajišťuje výrobce na náklady zákazníka.

Výrobek:

Typ:

Seriové číslo:

Razítko a podpis:

Datum prodeje:

Záznamy opravy:

Doporučujeme při uplatnění reklamace předložit doklad o zakoupení výrobku nebo případně záruční list.

Vyrobeno pro **Wetra group** v PRC.

Sběrné místo pozáručního servisu:

Wetra - XT, servis nářadí ASIST
Areál Moravolen
Janáčkova 760/4
790 01 Jeseník

ZÁRUČNÍ LIST - SK

Záručné podmienky

1. Na uvedení výrobok zn. ASIST poskytuje spol. Wetra - XT, SR s.r.o. 24 mesiacov záruku od dátumu predaja. Záruka 24 mesiacov sa nevzťahuje na veci poškodené opotrebovaním alebo nesprávnou manipuláciou v rozpore s návodom na použitie. Životnosť batérie je 6 mesiacov od dátumu predaja.
2. Táto záruka zahŕňa bezplatnú opravu alebo výmenu chybných - poškodených častí.
3. Vzhľadom k tomu, že náradie ASIST je určené výhradne pre domáce – hobby použitie, výrobca ani dovozca nedoporučujú používať toto náradie v extrémnych podmienkach a pre podnikateľskú činnosť.
4. Záruka sa nevzťahuje na škody a závady zavinené neodborným zaobchádzaním, pretiažením, použitím nesprávneho príslušenstva, mechanickým poškodením, zásahom nepovolanej osoby a prirodzeným opotrebením. Záruka sa taktiež nevzťahuje na poškodenia z dôvodu iného použitia výrobku, než na aký je určený.
5. Dovozca ani predajca nezodpovedajú za škody spôsobené neodborných zaobchádzaním a obsluhou s týmto výrobkom.
6. V prípade uplatňovania reklamácie je nutné predložiť doklad o zakúpení výrobku, kde musí byť vyznačený dátum predaja, typové označenie výrobku, číslo série, razítko predajne a podpis predávajúceho. Z dôvodu čo najskoršieho vybavenia reklamácie a jednoduchšej identifikácie výrobku doporučujeme nechať si vyplniť záručný list, ktorý je súčasťou sprievodnej dokumentácie.
7. Náradie zasielajte do záručnej opravy s vloženým dokladom o zakúpení výrobku (prípadne kópiu dokladu). Z vyššie uvedených dôvodov doporučujeme priložiť vyplnený záručný list. Výrobok zasielajte v pevnom obale, (doporučujeme pôvodný obal ktorý je prispôbený na veľkosť a tvar výrobku) zabránite tým prípadnému poškodeniu pri preprave.
8. Reklamáciu uplatňujte u predajcu, kde ste výrobok alebo náradie zakúpili.
9. Záručná doba sa predlžuje o dobu, počas ktorej je výrobok alebo náradie v záručnej oprave.
10. Pokiaľ bude servisným technikom pri kontrole reklamovaného výrobku zistené, že závada bola spôsobená nesprávnym použitím výrobku a reklamácia bude tým pádom zamietnutá, bude oprava prevedená na náklady majiteľa výrobku, a to iba v prípade ak o to požiada.



11. Spoločnosť WETRA-XT, ČR s.r.o. ponúka zákazníkom možnosť predĺženia záruky až na 36 mesiacov. K získaniu nároku na túto predĺženú záruku nad rámec zákonnej záručnej doby (24 mesiacov) je nutné splniť nasledujúce podmienky:
 - a) Pred vypršaním zákonnej záručnej lehoty si nechať funkčný výrobok bezplatne prehládnuť v autorizovanom servise. Plne funkčný výrobok musí byť doručený do servisného strediska v období od 21 mesiacov do 24 mesiacov od dátumu nákupu výrobku.
 - b) Pri tejto bezplatnej záručnej prehliadke za účelom predĺženia záručnej doby je zákazník povinný sa prekázať originálom tohoto záručného listu potvrdeného predajcom. V záručnom liste musí byť čitateľne uvedený dátum kúpy výrobku, typové označenie a sériové číslo výrobku. Súčasne zo záručným listom je nutné predložiť originál dokladu o zakúpení výrobku.
 - c) Plne funkčný výrobok musí byť doručený k servisnej prehliadke čistý a kompletný t.j. včítane všetkých súčastí a príslušenstva.
 - d) Po prevedení servisnej prehliadky bude zákazníkovi v záručnom liste potvrdený nárok na bezplatnú predĺženú záruku o jeden rok.
 - e) Dopravu zo servisu k zákazníkovi zaisťuje výrobca na náklady zákazníka.

Výrobok:

Typ:

Sériové číslo:

Razítko a podpis:

Dátum predaja:

Záznamy opravovne:

Bez predloženia dokladu o zakúpení výrobku, nebude na prípadné reklamácie braný zreteľ!

Vyrobené pre **WETRA-XT Group** v P.R.C..

Zberné miesto pozáručného servisu, dovozca: :

WETRA – XT, SR s.r.o.
Nám. A. Hlinku 36/9
017 01 Považská Bystrica

JÓTÁLLASI BIZONYÍTVÁNY - H

A jótállási feltételek.

1. Az adott ASIST márkájú termékre a Wetra – XT, HU Kft. társaság 12 hónap garanciát nyújt az értékesítés napjától számítva. Garancia 12 hónap nem számít, sérült a nem megfelelő kezelés vagy kopás ellenétes utasításokat. Az akkumulátor élettartama 6 hónap a vásárlás napjától.
2. E garancia tartalmazza a hibás - sérült részek térítés mentes javítását, illetve cseréjét.
3. Figyelemmel arra, hogy az ASIST szerszámok házi – hobbi célra vannak tervezve, sem a gyártó, sem az importőr nem ajánlják a szerszámokat szélsőséges feltételek közt, magas igénybevétel mellett használni.
4. A garancia nem vonatkozik olyan meghibásodásokra és károkra, amelyeket szakszerűtlen használat, vagy túlterhelés okozott, továbbá a nem megfelelő tartozékok használata, mechanikus sérülés vagy avatatlan személy beavatkozása okozott, illetve a természetes elhasználódásra. A garancia szintén nem vonatkozik a termék, az eredeti rendeltetésétől eltérő, más célra való használatából származó sérülésre.
5. Sem az importőr, sem az értékesítő nem felel a szakszerűtlen használat és kezelés okozta károkért.
6. A reklamáció érvényesítése esetén be kell mutatni azt a bizonylatot, amellyel az ügyfél igazolja a termék megvásárlását. A bizonylaton szerepelnie kell a következőknek: eladás dátuma, a termék típusjelölése, sorozatszám, az értékesítőhely pecsétje és az eladó aláírása. A reklamáció lehető leggyorsabb intézése érdekében, valamint a termék egyszerű azonosítása céljából ajánljuk a garanciális levél kitöltését, amely a kísérő dokumentáció része.
7. A szerszámokat garanciális javításra, együtt a rendesen kitöltött beszerzési bizonylattal (esetleg ennek másolatával) együtt küldjük. A fenn említett okokból ajánljuk mellékelni a garanciális levelet is. A terméket kemény csomagolásban kérjük küldeni (legjobb ha az eredeti csomagolásban, amely megfelel a termék alakjának és méretének), hogy meggátoljuk a sérülését a szállítási folyamán.
8. A reklamációt annál az értékesítőnél kell érvényesíteni, ahol termék, vagy a szerszám megvásárlásra került.
9. A jótállási idő meghosszabbodik azzal az idővel, amely alatt a berendezés, vagy a szerszám javítás alatt volt.
10. Ha a reklamált termék ellenőrzése során megállapítást nyer, hogy a meghibásodást a termék helytelen használata okozta és ezért a reklamáció elutasításra kerül, a javítás költségeit a termék tulajdonosa köteles megfizetni, amennyiben kéri a javítást.



11. A WETRA-XT, HU KFT. társaság ügyfelei számára akár 36 hónapra növeli a garanciális időszakot. A törvény által meghatározott garanciális időn (12 hónap) felüli meghosszabbított garanciára való jogosultság megszerzéséhez a következő feltételeket kell teljesíteni:
 - a) A törvény által meghatározott garanciális idő lejártá előtt szakszervezben átnézetni a funkcionális terméket, amit ingyen biztosítunk. Teljesen működőképes termék kell szállítani a szolgáltató központ közötti időszakban 10 hónapról 12 hónapra a vásárlás napjától.
 - b) A garanciális idő meghosszabbítása érdekében elvégzett ingyenes garanciális ellenőrzésnél az ügyfél köteles bemutatni ezen garancialevél eladó által igazolt eredeti példányát. A garancialevélben olvashatóan szerepelnie kell a termék vásárlása időpontjának, a termék típusjelölésének és sorozatszámának. A garancialevél mellett be kell mutatni a termék megvásárlását igazoló bizonylat eredetijét.
 - c) Teljesen működőképes terméket tisztán és komplett állapotban, azaz az összes alkatrészrel és tartozékkal együtt kell átadni az ellenőrzésre.
 - d) A szervizben elvégzett ellenőrzés után az ügyfél számára a garancialevélben igazoljuk az tartó ingyenes meghosszabbított garanciára való jogosultságát.
 - e) Közlekedési szolgáltatás az ügyfél által az importőrnek az ügyfelet terhelő.

Termék:

Típus:

Sorozatszám:

Bélyegző és aláírás:

Eladás dátuma:

Szervis bejegyzése:

A beszerzési bizonylat benyújtása nélkül, az esetleges reklamációk nem lesznek figyelembe véve !!!

A WETRA-XT Group részére gyártva P.R.C.-ben.

A garancián túli javítások gyűjtőhelye, importőr:

**Wetra-XT, HU Kft. ,
Ipari park északi terület Pf.: 62
2330 Dunaharaszti**

Garancijski pogoji SLO

1. Družba Wetra - XT, ČR s.r.o. za izdelke znamke ASIST zagotavlja garancijo v trajanju 12 mesecev od datuma nakupa. 12-mesečna garancija ne velja v primeru večjih poškodb zaradi obrabe ali nepravilnega rokovanja v skladu z navodili za uporabo. Življenjska doba baterije je 6 mesecev od dneva nakupa.
2. Garancija vključuje brezplačno popravilo ali zamenjavo okvarjenih – poškodovanih delov.
3. Glede na to, da je orodje ASIST namenjeno izključno za domačo ali hobi uporabo, proizvajalec in dobavitelj ne priporočata uporabe tega orodja v ekstremnih pogojih ali za podjetniško dejavnost.
4. Garancije ni moč uveljavljati za škodo in napake nastale zaradi nepravilne uporabe, preobremenitve, uporabe neprimernega orodja, mehanskih poškodb, nepooblaščenega popravila in obrabe.
- Prav tako garancija ne krije škode, ki je nastala zaradi uporabe orodja za namen, za katerega ni bilo predvideno.
5. Dobavitelj ali prodajalec ne odgovarjata za škodo nastalo zaradi nestrokovnega ravnanja s tem izdelkom.
6. V primeru uveljavljanja garancije priporočamo predložitev dokazila, s katerim stranka dokaže nakup izdelka in na katerem so označeni: datum prodaje, tipska oznaka izdelka, serijska številka izdelka, žig prodajalne in podpis prodajalca. Zaradi hitrejšega reševanja reklamacij in enostavnejše identifikacije izdelka priporočamo izpolnitev garancijskega lista, ki sestavlja spremljajočo dokumentacijo.
7. Priporočamo, da se orodje v popravilo preda pooblaščenemu serviserju skupaj s priloženimi dokumenti (lahko tudi kopijami). Iz zgoraj navedenih razlogov priporočamo priložitev izpolnjenega garancijskega lista. Izdelek pošiljajte v trdni embalaži (priporočamo prvotno embalažo, ki je prilagojena prav temu izdelku). Tako boste preprečili morebitne poškodbe med prevozom.
8. Reklamacijo uveljavljajte pri prodajalcu, kjer ste napravo ali orodje kupili.
9. Garancija se podaljša za čas, ko je bil izdelek na garancijskem popravilu.
10. V kolikor bo med servisnim pregledom reklamiranega izdelka, s strani serviserja ugotovljeno, da je bila okvara povzročena zaradi nepravilne uporabe izdelka in bo s tem reklamacija izdelka zavrnjena, se popravilo opravi na stroške lastnika, in sicerle v primeru, da bo zanj zaprosil.
11. Družba WETRA-XT, ČR s.r.o. strankam ponuja možnost podaljšanja garancije do 36 mesecev. Da bi bili upravičeni do tega podaljšanja garancije zunaj zakonskega garancijskega roka (12 mesecev), je potrebno izpolniti naslednje pogoje:
- a) Pred iztekom zakonsko določenega garancijskega roka morate delujoči izdelek prinesiti na brezplačni pregled na pooblašteni servis v 10 do 12 mesecih od datuma nakupa izdelka.
- b) Na brezplačnem garancijskem pregledu za podaljšanje garancijskega roka je stranka dolžna predložiti originalno potrdilo in garancijo potrjeno s strani prodajalca. V garancijskem listu morajo biti čitljivo zapisani datum nakupa izdelka, tipska oznaka in serijska številka izdelka. Skupaj z originalnim garancijskim listom je potrebno predložiti tudi originalni račun nakupa.
- c) Popolnoma funkcionalni izdelek mora biti na servisni pregled dostavljen čist in v celoti, vključno z vsemi deli in priborom.
- d) Po servisnem pregledu bo stranki v garancijskem listu potrjen zahtevek za brezplačno podaljšano garancijo za eno leto.
- e) Prevoz naprave s servisa k stranki zagotavlja proizvajalec strankine stroške.

Izdelek:

Izdelek:	
Tip:	Serijska številka:
Žig in podpis:	Datum prodaje:
Vpisi servisa:	

Pri uveljavljanju reklamacije priporočamo predložitev dokazila o nakupu oziroma garancijski list.

Izdelano za Wetra group v PRC.

Lokacija pooblaščenega servisa www.wetra-xt.com/servis

Warunki gwarancyjne PLO

1. Na podany produkt marki ASIST firma Wetra - XT, ČR s.r.o. udziela 12 miesięcznej gwarancji, liczonej od daty sprzedaży. Gwarancja 12 miesięcy nie dotyczy rzeczy uszkodzonych poprzez zużycie lub nieprawidłową manipulację, niezgodną z instrukcją obsługi. Żywotność baterii wynosi 6 miesięcy od daty sprzedaży.
2. Niniejsza gwarancja obejmuje bezpłatną naprawę lub wymianę wadliwych, uszkodzonych części.
3. W związku z tym, że narzędzie ASIST jest przeznaczone do domowego - hobbystycznego użycia, producent i dystrybutor nie zalecają używania tego narzędzia w ekstremalnych warunkach oraz do czynności w ramach działalności gospodarczej.
4. Gwarancja nie może zostać uznana w stosunku do szkód i usterek spowodowanych przez niefachowe obchodzenie się, przeciążenie, użycie niewłaściwego osprzętu, uszkodzenie mechaniczne, działanie niepowołanej osoby oraz naturalne zużycie.
5. Gwarancja nie dotyczy również uszkodzeń powstałych z powodu innego użycia produktu, niż użycie, do którego jest on przeznaczony.
6. Dystrybutor ani sprzedawca nie odpowiadają za szkody spowodowane niefachowym obchodzeniem się i niefachową obsługą tego produktu.
7. W przypadku skorzystania z reklamacji, zalecamy przedłożyć dokument, którym klient poświadczy zakup produktu, w którym wyszczególniono: datę sprzedaży, oznaczenie rodzajowe produktu, numer seryjny, pieczętkę sklepu i podpis sprzedającego. W celu szybszego rozpatrzenia reklamacji i łatwiejszej identyfikacji produktu polecamy wypełnić kartę gwarancyjną, która jest elementem załączonej dokumentacji.
8. Zalecamy przesłać narzędzie do naprawy gwarancyjnej wraz z załączonym dowodem zakupu produktu (ewentualnie razem z kopią). Z wyżej podanych powodów zalecamy załączyć wypełnioną kartę gwarancyjną. Produkt przesłij solidnie zapakowany (polecamy oryginalne opakowanie, przystosowane bezpośrednio do produktu) - zapobiegiesz w ten sposób ewentualnemu uszkodzeniu przy transporcie.
9. Z reklamacji skorzystaj u sprzedawców, u których kupiłeś produkt lub narzędzie.
10. Okres gwarancyjny przedłuża się o czas, w którym produkt lub narzędzie jest naprawiane.
11. Jeżeli przy kontroli reklamowanego produktu zostanie odrzucona, naprawa zostanie przeprowadzona na koszt właściciela produktu i to jedynie w przypadku, kiedy o taką naprawę wniesie.
11. Firma WETRA-XT, ČR s.r.o. oferuje klientom możliwość przedłużenia gwarancji aż do 36 miesięcy. Aby uzyskać prawo do tej przedłużonej gwarancji ponad ramę obowiązującego okresu gwarancyjnego (12 miesięcy) konieczne jest spełnienie następujących warunków:
 - a) Przed wygaśnięciem ustawowego terminu gwarancji należy oddać działający produkt na bezpłatny przegląd do autoryzowanego serwisu. W pełni działający produkt musi być doręczony do ośrodka serwisowego w okresie od 10 do 12 miesięcy od daty kupna produktu.
 - b) Dodatkowo do bezpłatnego przeglądu gwarancyjnego, w celu przedłużenia okresu gwarancyjnego, klient jest zobowiązany okazać oryginał niniejszej karty gwarancyjnej potwierdzonej przez sprzedawcę. W karcie gwarancyjnej musi być podana czytelna data zakupu produktu, oznaczenie rodzajowe i numery seryjne produktu. Jednocześnie z kartą gwarancyjną należy przedłożyć oryginał potwierdzenia zakupu produktu.
 - c) W pełni działający produkt musi zostać doręczony do przeglądu gwarancyjnego czysty i kompletny, to znaczy włącznie ze wszystkimi elementami i osprzętem.
 - d) Po przeprowadzeniu przeglądu serwisowego w karcie gwarancyjnej zostanie potwierdzone prawo do bezpłatnego przedłużenia gwarancji o jeden rok.
 - e) Transport z serwisu do klienta zapewnia producent na koszt klienta.

Produkt:

Typ:

Numer seryjny:

Pieczętka i podpis:

Data sprzedaży:

Zapisy serwisu:

***Przy korzystaniu z reklamacji zalecamy przedłożyć dokument potwierdzający zakup produktu lub ewentualnie kartę gwarancyjną.
Wyprodukowano dla Wetra group w PRC.***

Miejsce odbioru serwisu pozagwarancyjnego: www.wetra-xt.com/servis

