

Asist®

ROUTER



AE4F120DN

PŘEKLAD PŮVODNÍHO NÁVODU K POUŽITÍ

PREKLAD PŮVODNÉHO NÁVODU NA POUŽITIE - AZ ALKALMAZÁSI ORSZÁGOS UTASÍTÁSOK FORDÍTÁSA -
PREVOD IZVIRNIH NAVODIL ZA UPORABO - TŁUMACZENIE ORYGINALNYCH INSTRUKCJI DO UŻYTKU
ÜBERSETZUNG DER URSPRÜNGLICHEN GEBRAUCHSANLEITUNG - PRIJEVOD PRETHODNE UPUTE ZA UPORABU
TRANSLATION OF THE ORIGINAL OPERATING MANUAL - TRADUCTION DU MODE D'EMPLOI ORIGINAL
TRADUZIONE DELLE ISTRUZIONI ORIGINALI PER L'USO - TRADUCCIÓN DE INSTRUCCIONES ORIGINALES DE USO

CZ – EL. HORNÍ FRÉZKA 1200W	- NÁVOD K POUŽITÍ	4 - 9
SK – EL. HORNÁ FRÉZKA 1200W	- NÁVOD NA POUŽITIE	10 - 15
H – FELŐ MARÓ 1200W	- KEZELÉSI UTASÍTÁS	16 - 21
SL – NADREZKAR 1200W	- NAVODILA ZA UPORABO	22 - 27
PL – FREZARKA GÓRNOWRZECIONOWA 1200W	- INSTRUKCJA OBSŁUGI	28 - 34
DE – OBERFRASE 1200W	- GEBRAUCHSANLEITUNG	35 - 41
HR – GORNJA GLODALICA 1200W	- NAPUTAK ZA UPORABU	42 - 47
EN – TOP MILLING MACHINE 200W	- INSTRUCTIONS FOR USE	48 - 53
FR – FRAISEUSE SUPÉRIEURE 1200W	- MODE D'EMPLOI	54 - 60
IT – FRESATRICE TOP 1200W	- ISTRUZIONI PER L'USO	61 - 67
ES – FRESADORA SUPERIOR 1200W	- INSTRUCCIONES DE USO	68 - 74

SYMBOLS

Náradí je určeno pouze pro domácí - hobby použití. • Náradie je určené iba pre domáce - hobby použitie. A szerszám célja az otthoni - hobby használatra. • Orodje je namenjeno izključno za domačo ali hobi uporabo. Narzędzie jest przeznaczone jedynie do użycia domowego lub hobbystycznego. • Das Werkzeug ist nur für Haus - Hobbynutzung vorgesehen. • Alat je namijenjen samo za kućnu - hobi uporabo. The power tool is designed for domestic (hobby) use only. • L'appareil est conçu pour un usage domestique - bricoleur. • L'utensile è destinato solo all'uso domestico -hobbistica. • La herramienta está diseñada solo para uso en la casa - uso hobby.



Před prvním použitím si přečtete návod k obsluze
Pred prvím použitím si prečítajte návod na použitie
Beüzemelés előtt olvassa el a használati utasítást
Pred prvo uporabo preberite navodila za uporabo!
Przed pierwszym użyciem uważnie przeczytaj instrukcję obsługi.

Vor dem ersten Einsatz lesen Sie die Gebrauchsanleitung
Prije prve uporabe molimo pročitati upute za rukovanje
Read this manual before its first use
Avant de mettre l'appareil en service, lisez attentivement
Leggere le istruzioni per l'uso prima di utilizzarlo per la prima volta
Lea las instrucciones de manejo antes de usar por primera vez



Nebezpečí
Nebezpečie
Figyelmeztetés
Nevarnost!
Niebezpieczeństwo

Gefahr!
Opasnost
Danger
Danger
Pericolo
Peligro



Používejte ochranu sluchu
Používajte ochranu sluchu
Használjon fülvédőt
Uporabljajte zaščitna sredstva za varovanje sluha!
Używaj środków ochrony słuchu

Verwenden Sie den Gehörschutz
Koristite zaštitusluha
Use hearing protection
Protégez vos oreilles
Utilizzate la protezione dell'udito
Use protecciones para losidos



Používejte ochranu zraku
Používajte ochranu zraku
Használjon védőszemüveget
Uporabljajte zaščitna sredstva za varovanje vida!
Używaj środków ochrony wzroku

Verwenden Sie den Augenschutz
Koristite zaštitu
Use protective eyewear
Protégez vos yeux
Utilizzare la protezione della vista
Use protecciones para los ojos



Používejte Ochrannou dýchací roušku
Používajte ochrannú dýchaciu rúžku
Használjon porvédő maszkot
Uporabljajte zaščitno dihalno masko!
Używaj maski ochronnej

Verwenden Sie den Mundschutz
Koristite zaštitnu masku za
Use respiratory protection
Utilisez un masque de protection respiratoire
Utilizzare la maschera di protezione
Use mascarilla de respiración



Dvojitá izolace
Dvojitá izolácia
Dupla szigetelés
Dvojna izolacija.
Podwójna izolacja

Doppelte Isolation
Dupla izolacija
Double insulation
Double isolation
Doppio isolamento
Doble aislamiento



Nebezpečí úrazu elektrickým proudem
Nebezpečie úrazu elektrickým prúdom
Áramütésveszély
Nevarnost poškodbe z električnim tokom!
Niebezpieczeństwo porażenia prądem elektrycznym

Stromschlaggefahr
Opasnost od udara električnom strujom
Riskof electric shock
Risqued'électrocution
Rischio di scosse elettriche
Riesgo de lesión por descarga eléctrica



Nepracujte v dešti
Nevystavujte dažďu
Nem műkődik az esőben
Ne izpostavljajte dežju
Nie wystawiać na deszcz

Arbeiten Sie nicht im Regen
Ne radite na kiši
Do not work in the rain
Ne travaillez pas sous la pluie
Non lavorare sotto la pioggia
No trabajes bajo la lluvia

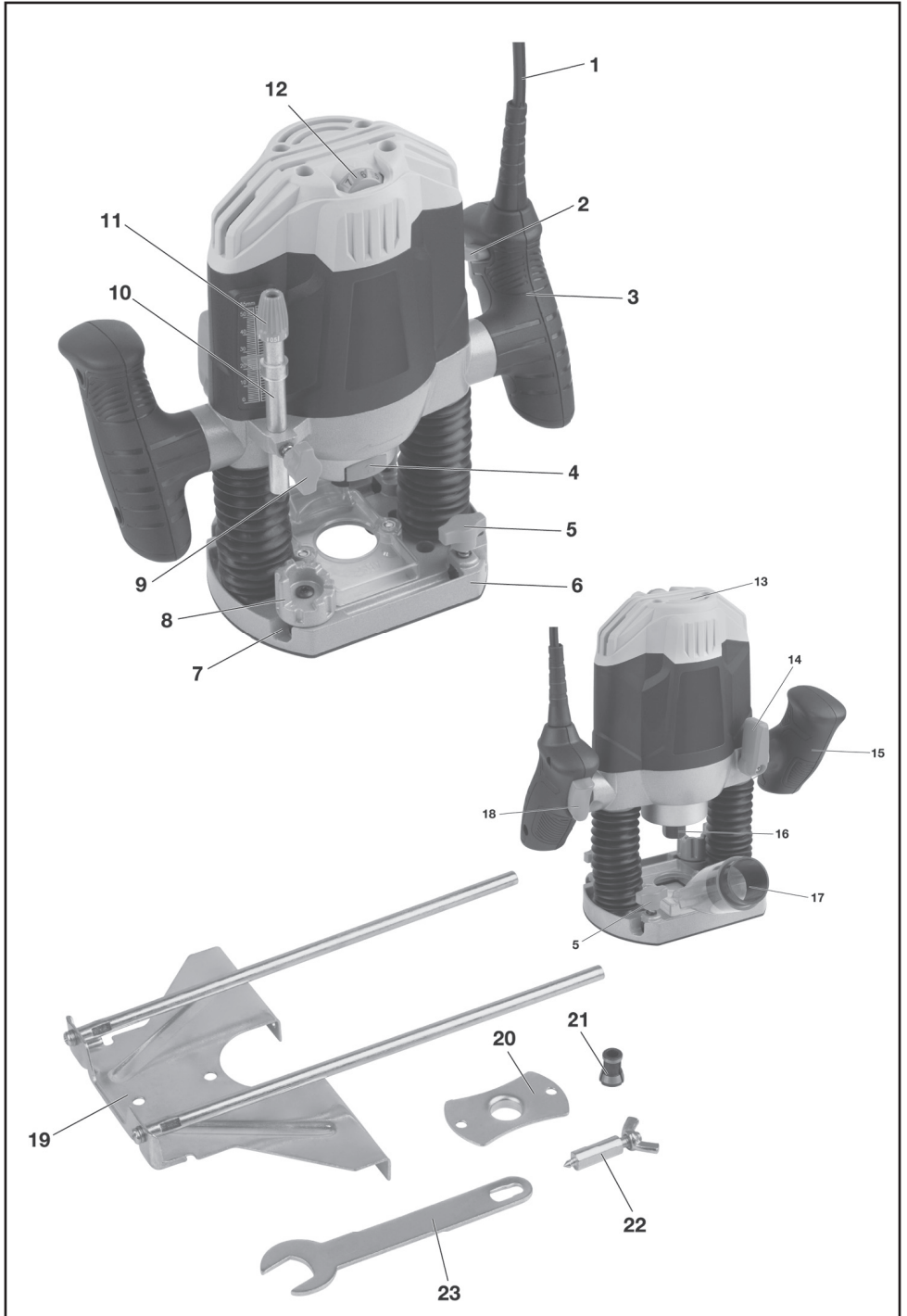

OBCENÉ BEZPEČNOSTNÍ PODMÍNKY PRO NÁRADÍ ZNAČEK ASIST A ASIST SMART GARDEN.

Tyto bezpečnostní pokyny si přečtěte a prostudujte, zapamatujte a uschovejte

UPOZORNĚNÍ: Při používání elektrických strojů a elektrického nářadí je nutno respektovat a dodržovat následující bezpečnostní pokyny z důvodů ochrany před úrazem elektrickým proudem, zraněním osob a nebezpečím vzniku požáru. Výrazem „elektrické nářadí“ je ve všech níže uvedených pokynech myšleno jak elektrické nářadí napájené ze sítě (napájecím kabelem), tak nářadí napájené z baterií (bez napájecího kabelu). Uschovejte všechna varování a pokyny pro příští použití.

1. Pracovní prostředí

- a)** Udržujte pracovní prostor v čistém stavu a dobře osvětlen. Nepořádek a tmavá místa na pracovišti bývají příčinou úrazů. Uklíďte nářadí, které právě nepoužíváte.
- b)** Nepoužívejte elektrické nářadí v prostředí s nebezpečím vzniku požáru nebo výbuchu, to znamená v místech, kde se vyskytují hořlavé kapaliny, plyny nebo prach. V elektrickém nářadí vzniká na komutátoru jiskření, které může být příčinou vznícení prachu nebo výparů.
- c)** Při používání el. nářadí zamezte přístupu nepovoláných osob, zejména dětí, do pracovního prostoru! Budete-li vyrušováni, můžete ztratit kontrolu nad prováděnou činností. V žádném případě nenechávejte el. nářadí bez dohledu. Zabraňte zvířatům přístup k zařízení.

2. Elektrická bezpečnost

- a)** Vidlice napájecího kabelu elektrického nářadí musí odpovídat síťové zásuvce. Nikdy jakýmkoliv způsobem neupravujte vidlici. K nářadí, které má na vidlici napájecího kabelu ochranný kolík, nikdy nepoužívejte rozdílkové ani jiné adaptéry. Nepoškozené vidlice a odpovídající zásuvky omezi nebezpečí úraza elektrickým proudem. Poškozené nebo zamožené napájecí kabely zvyšují nebezpečí úraza elektrickým proudem. Pokud je síťový kabel poškozen, je nutno jej nahradit novým síťovým kabelem, který je možné získat v autorizovaném servisním středisku nebo u dovozce.
- b)** Vyvarujte se dotyku těla s uzemněnými předměty, jako např. potrubí, tělesa ústředního topení, sporáky a chladničky. Nebezpečí úraza elektrickým proudem je větší, je-li vaše tělo spojeno se zemí.
- c)** Nevystavujte elektrické nářadí dešti, vlhku nebo mokru. Elektrické nářadí se nikdy nedotýkejte mokrou rukama. Elektrické nářadí nikdy neujmějte pod tekoucí vodou ani jej neponechujte do vody.
- d)** Nepoužívejte napájecí kabel k jinému účelu, než pro jaký je určen. Nikdy nenoste a netahajte elektrické nářadí za napájecí kabel. Nevytahujte vidlici ze zásuvky tahem za kabel. Zabraňte mechanickému poškození elektrických kabelů ostrými nebo horkými předměty.
- e)** El. nářadí bylo vyrobeno výlučně pro napájení síťovým el. proudem. Vždy zkontrolujte, že elektrické napětí odpovídá údajům uvedenému na typovém štítku nářadí.
- f)** Nikdy nepopravte s nářadím, které má poškozený el. kabel nebo vidlici, nebo spadlo na zem a je jakýmkoliv způsobem poškozené.
- g)** V případě použití prodlužovacího kabelu vždy zkontrolujte, že jeho technické parametry odpovídají údajům uvedeným na typovém štítku nářadí. Je-li elektrické nářadí používáno venku, používejte prodlužovací kabel vhodný pro venkovní použití. Při použití prodlužovacích kabelů je nutné je rozvinout, aby nedocházelo k přehřátí kabelu.
- h)** Je-li elektrické nářadí používáno ve vlhkých prostorech nebo venku, je povoleno jej používat pouze, pokud je zapojeno do el. obvodu s proudovým chráničem ≤30 mA. Použití el. obvodu s chráničem /RCD/ snižuje riziko úraza elektrickým proudem.
- i)** Ruční el. nářadí držte výhradně za izolované plochy určené k uchopení, protože při provozu může dojít ke kontaktu řezacího či vrtačického příslušenství se skrytým vodičem nebo s napájecí šňůrou nářadí.

3. Bezpečnost osob

- a)** Při používání elektrického nářadí buďte pozorni a ostražití, věnujte maximální pozornost činnosti, kterou právě provádíte. Soustřeďte se na práci. Nepřecejte s elektrickým nářadím pokud jste unaveni, nebo jste-li pod vlivem drog, alkoholu nebo léků. I chvilková nepozornost při používání elektrického nářadí může vést k vážnému poranění osob. Při práci s el. nářadím nejezte, nepijte a nekuřte.
- b)** Používejte ochranné pomůcky. Vždy používejte ochranu zraku. Používejte ochranné prostředky odpovídající druhu práce, kterou provádíte. Ochranné pomůcky jako např. respirátor, bezpečnostní obuv s protiskluzovou úpravou, pokrývka hlavy nebo ochranná sluchová souprava v souladu s podřídkami práce snižují riziko poranění osob.
- c)** Vyvarujte se nechtěnému zapnutí nářadí. Nepřenašete nářadí, které je připojeno k elektrické síti, s prstem na spínači nebo na spoušti. Před připojením k elektrickému napájení se ujistěte, že spínač nebo spoušť jsou v poloze „vypnuto“. Přenašení nářadí s prstem na spínači nebo zapojování vidlice nářadí do zásuvky se zapnutým spínačem může být příčinou vážných úrazů.
- d)** Před zapnutím nářadí odstraňte všechny seřizovací klíče a nástroje. Seřizovací klíč nebo nástroj, který zůstane připevněn k otáčející se části elektrického nářadí může být příčinou poranění osob.
- e)** Vždy udržujte stabilní postoj a rovnováhu. Pracujte jen tam, kam bezpečně dosáhnete. Nikdy nepřecíhujte vlastní sílu. Nepoužívejte elektrické nářadí, jste-li unaveni.
- f)** Oblékejte se vhodným způsobem. Používejte pracovní oděv. Nenoste volné oděvy ani šperky. Dbejte na to, aby se vaše vlasy, oděv, rukavice nebo jiná část vašeho těla nedostala do přílišné blízkosti rotujících nebo rozpalených částí el.nářadí.
- g)** Připojte zařízení k odsávání prachu. Jestliže má nářadí možnost připojení zařízení pro zachycování nebo odsávání prachu, zajistěte, aby

došlo k jeho řádnému připojení a používání. Použití těchto zařízení může omezit nebezpečí vznikající prachem.

- h)** Pevně upevněte obrobek. Použijte truhlářskou svěrku nebo svěrák pro upevnění dílu, který budete obrábět.
- i)** Nepoužívejte elektrické nářadí pokud jste pod vlivem alkoholu, drog, léků nebo jiných omamných či návykových látek.
- j)** Toto zařízení není určeno pro použití osobami (včetně dětí) se sníženými fyzickými, smyslovými nebo mentálními schopnostmi nebo s nedostatkem zkušeností a znalostí, pokud nejsou pod dohledem nebo nedostali pokyny s ohledem na použití zařízení od osoby zodpovědné za jejich bezpečnost. Děti musí být pod dozorem, aby jste se ujistili, že si nehrají se zařízením.

4. Používání elektrického nářadí a jeho údržba

- a)** El. nářadí vždy odpojte z el. sítě v případě jakéhokoli problému při práci, před každým čištením nebo údržbou, při každém přeusnutí a po ukončení práce! Nikdy nepopravte s el. nářadím, pokud je jakýmkoliv způsobem poškozené.
- b)** Pokud začne nářadí vydávat abnormální zvuk nebo zápach, okamžitě ukončete práci.
- c)** Elektrické nářadí nepřetěžujte. Elektrické nářadí bude pracovat lépe a bezpečněji, pokud je budete provozovat v otáčkách, pro které bylo navrženo. Používejte správné nářadí, které je určeno pro danou činnost. Správné nářadí bude lépe a bezpečněji vykonávat práci, pro kterou bylo zkonstruováno.
- d)** Nepoužívejte elektrické nářadí, které nelze bezpečně zapnout a vypnout ovládacím spínačem. Používání takového nářadí je nebezpečné. Vadné spínače musí být opraveny certifikovaným servisem.
- e)** Odpojte nářadí od zdroje elektrické energie předtím, než začnete provádět jeho seřizování, výměnu příslušenství nebo údržbu. Toto opatření zamezí nebezpečí náhodného spuštění.
- f)** Nepoužívejte elektrické nářadí uklíďte a uschovejte tak, aby bylo mimo dosah dětí a nepovoláných osob. Elektrické nářadí v ruku nezkušných uživatelů může být nebezpečné. Elektrické nářadí skladujte na suchém a bezpečném místě.
- g)** Udržujte elektrické nářadí v dobrém stavu. Pravidelně kontrolujte seřizování pohybujícími se částmi a jejich pohyblivost. Kontrolujte zda nedošlo k poškození ochranných krytů nebo jiných částí, které mohou ohrozit bezpečnou funkci elektrického nářadí. Je-li nářadí poškozeno, před dalším použitím zajistěte jeho řádnou opravu. Mnoho úrazů je způsobeno špatně udržovanými elektrickým nářadím.
- h)** Řezací nástroje udržte ostře a čisté. Správné udržování a naostření nástroje usnadní práci, omezí nebezpečí zranění a práce s nimi se snáze kontroluje. Použití jiných příslušenství než těch, které jsou uvedena v návodu k obsluze mohou způsobit poškození nářadí a být příčinou zranění.
- i)** Elektrické nářadí, příslušenství, pracovní nástroje atd. použijte v souladu s těmito pokyny a takovým způsobem, který je předepsán pro konkrétní elektrické nářadí a to s ohledem na dané podmínky práce a druh prováděné práce. Používání nářadí k jiným účelům, než pro jaké je určeno, může vést k nebezpečným situacím.

5. Používání akumulátorového nářadí

- a)** Před vložením akumulátoru se přesvědčte, že je vypnátá v poloze „0-vypnuto“. Vložení akumulátoru do zapnutého nářadí může být příčinou nebezpečných situací.
- b)** K nabíjení akumulátorů používejte pouze nabíječky předepsané výrobcem. Použití nabíječky pro jiný typ akumulátoru může mít za následek jeho poškození a vznik požáru.
- c)** Používejte pouze akumulátory určené pro dané nářadí. Použití jiných akumulátorů může být příčinou zranění nebo vzniku požáru.
- d)** Pokud není akumulátor používán, uchovávejte ho odděleně od kovových předmětů jako jsou svorky, klíče, šrouby a jiné drobné kovové předměty, které by mohly způsobit spojení jednoho kontaktu akumulátoru s druhým. Zkratování akumulátoru může zapříčinit zranění, popáleniny nebo vznik požáru.
- e)** S akumulátory zacházejte šetrně. Při nešetrném zacházení může z akumulátoru uniknout chemická látka. Vyvarujte se kontaktu s touto látkou a pokud i přesto dojde ke kontaktu, vymyjte postižené místo proudem tekoucí vody. Pokud se chemická látka dostane do očí, vyhleďte ihned lékařskou pomoc. Chemická látka z akumulátoru může způsobit vážná poranění.

6. Servis

- a)** Nevyměňujte části nářadí, neprovádějte sami opravy, ani jiným způsobem nezasaďte do konstrukce nářadí. Opravy nářadí svěřte kvalifikovaným osobám.
- b)** Každá oprava nebo úprava výrobku bude oprávnění naší společnosti je nepřijímá (může způsobit úraz, nebo škodu uživateli).
- c)** Elektrické nářadí vždy nechte opravit v certifikovaném servisním středisku. Používejte pouze originální nebo doporučené náhradní díly. Zajistěte tak bezpečnost Vaší a Vašeho nářadí.

DOPLŇUJÍCÍ BEZPEČNOSTNÍ POKYNY

Před použitím si prosím přečtete tyto bezpečnostní pokyny a pečlivě je uschovejte.

! - Tento symbol označuje nebezpečí zranění, nebo poškození zařízení .

- Frézujte pouze s ostrými, nepoškozenými frézovacími hlavami!
 - Horní frézku vždy nejdříve zapněte a pak najedte frézovací hlavou do obrobku!
 - Při frézování vždy nechte základnu dosednout v celé ploše!
 - Při frézování pečlivě dbejte na stejnoměrný posuv. Snaha o nadměrnou rychlost posuvu může vést k úrazu a k předčasnému opotřebení frézovací hlavy!
 - Připojený vysavač pravidelně vyprazdňujte. Ucpané odsávací kanálky vedou k hromadění třísek v pracovní oblasti!
 - Horní frézku odkládejte až tehdy, když se motor zcela zastavil!
 - Zkontrolujte, zda nejsou díly poškozené. Veškeré díly musí být správně smontované a splňovat
 - Nemontujte horní frézku na přípravek. Horní frézka není určena pro stacionární provoz!
 - Hadici odsávání prachu vedte tak, aby neomezovala frézování a nebyla příčinou zakopávání!
- Protipožární ochrana
Protipožární ochrana při práci se dřevem: mějte připravený práškový nebo COřasící přístroj!

- Používejte ochranné prostředky proti hluku, prachu a vibracím !!!

TYTO BEZPEČNOSTNÍ POKYNY USCHOVEJTE !!!

POPIS

Horní svislá frézka se používá k ručně řízenému frézování do plného tvrdého i měkkého dřeva a také do sendvičových dřevěných materiálů v domácí dílně. Horní frézka není určena k náročnému používání řemeslníky na stavbách.

- 1 Síťový kabel se síťovou zástrčkou
- 2 Bezpečnostní spínač
- 3 Rukojeť (vpravo)
- 4 Aretace vřetena
- 5 Upevňovací šroub (2 x) pro paralelní doraz
- 6 Základní deska
- 7 Upínač (2 x)pro paralelní doraz
- 8 Omezovač hloubky
- 9 Aretační šroub hloubkového dorazu
- 10 Hloubkový doraz se stupnicí
- 11 Přesné nastavení hloubkového dorazu
- 12 Regulátor otáček
- 13 Větrací šterbina krytu motoru
- 14 Zajišťovací páka
- 15 Rukojeť (vlevo)
- 16 Frézovací pouzdro se zabudovanými kleštinami
- 17 Připojení odsávání třísek

- 18 Zapínač/vypínač
- 19 Paralelní doraz se dvěma vodicími tyčemi
- 20 Kopírovací objímka
- 21 Kleštiny
- 22 Centrovací hrot
- 23 Vidlicový klíč

PIKTOGRAMY

Piktogramy uvedené na obalu výrobku :

- a) Hodnoty napájení
- b) Příkon
- c) Otáčky naprázdno
- d) Max. hloubka řezu
- e) Redukční pouzdro

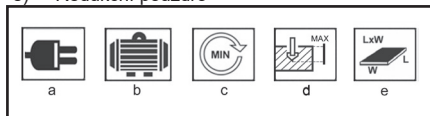

POUŽITÍ A PROVOZ

Nářadí ASIST je určeno pouze pro domácí nebo hob- by použití.

Výrobce a dovozce nedoporučují používat toto nářadí v extrémních podmínkách a při vysokém zatížení.

Montáž a nastavení

Namontování kleštiny a frézovací hlavy

POZOR! Především montážními a nastavovacími pracemi vytáhněte zástrčku ze zásuvky!

Horní frézku položte na bok.

Obr. 2: Otočte ručně osou frézky a současně tiskněte aretační knoflík (4). Jakmile aretační knoflík zaskočí: Držte pevně stisknutý a rozvidleným klíčem (23) odšroubujte frézovací pouzdro (16).

Obr. 3: Zvolte vhodnou kleštinu (21) pro používanou frézovací hlavu. Pro frézovací hlavy se stopkou 6 mm: malý vnitřní průměr stopkou 8 mm: velký vnitřní průměr

Vložte kleštinu (21) a frézovací pouzdro (16) opět volně našroubujte rukou.

Obr. 4: Stopku frézovací hlavy (není součástí dodávky) vložte cca 3/4 délky stopky do kleštiny (21).

Obr. 5: Frézovací hlavou otáčejte ručně ve směru hodinových ručiček a současně tiskněte aretační knoflík (4). Jakmile se zaaretuje: Pevně držte a rozvidleným klíčem (23) pevně zašroubujte frézovací pouzdro (16).

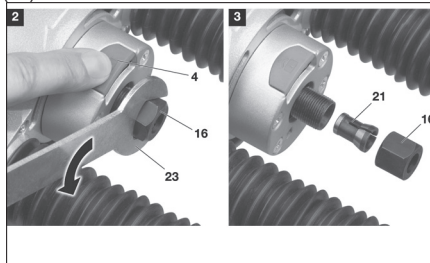

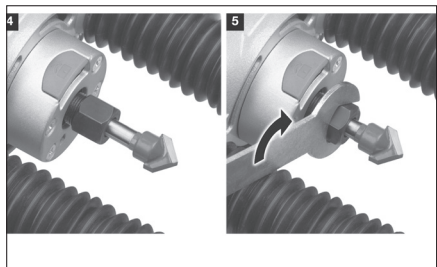

Nastavení hloubkového dorazu

Provést nastavení hloubkového dorazu se doporučuje tehdy, když se má frézovací hlava zanořit do povrchu obrobku do definované hloubky.

Zabudujte frézovací hlavu.

Nastavte omezovač hloubky do nulové polohy (viz Obr. 6).

Horní frézku postavte na obrobek.

Obr. 7: Uvolněte stavěcí páku (14).

Obr. 8: Uvolněte stavěcí šroub (9). Hloubkový doraz (10) spusťte na omezovač hloubky (7).

Obr. 9: Zatláče na frézku dolů, až frézovací hlava dosedne na povrch obrobku. V této pozici utáhněte stavěcí šroub (9).

Obr. 10: Horní frézku uvolněte, aby se opět zdvihla nahoru. Hloubkový doraz je nyní nastaven na 0 mm hloubky frézování. Povolte aretační šroub (9) a posuňte hloubkový doraz (10) o požadovanou frézovací hloubku směrem nahoru. V této poloze utáhněte aretační šroub (9). Hloubkový doraz je nyní nastavený na požadovanou frézovací hloubku.

Na jemném nastavení (11) se dá hloubka frézování přesně seřídit. Nastavená hloubka frézování platí pouze pro právě namontovanou frézovací hlavu!

Při použití frézovacích hlav s jinou geometrií se musí hloubkový doraz znovu nastavit.

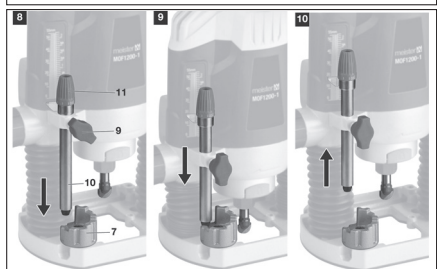
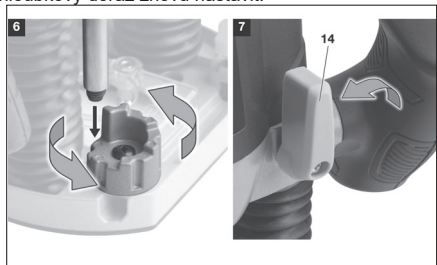

Nastavení frézovací hloubky a zajištění

Nebezpečí poranění! Před nastavováním vytáhněte síťovou zástrčku ze zásuvky!

Zajištění frézovací hloubky se doporučuje tehdy, když se má frézovat z čela s definovanou hloubkou přes celou délku obrobku.

Zabudujte frézovací hlavu. Nastavte hloubku řezu (viz nahoře).

Obr. 11: Nasadte horní frézku na hranu obrobku a stiskněte dolů, dokud hloubkový doraz (10) nedolehne k omezovači hloubky (7).

Obr. 12: Tuto pozici zajištěte stavěcí pákou (14).

Nastavte omezovač hloubky (7)

{Obr. 13}

Omezovačem hloubky se dá nastavený rozměr hloubkového dorazu zmenšit.

Nastavte hloubku řezu (viz nahoře).

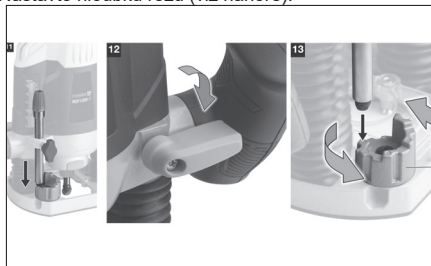

Připojení odsávání třísek Obr. 14)

Na ochranu proti vdechování zdraví škodlivých prachů vždy pracujte s připojeným odsáváním prachu! Vhodný je každý běžný vysavač prachu s dostatečně dlouhou hadicí (volnost pohybu!).

Upevněte připojení odsávání třísek (17) pomocí dodaných šroubů ze spodní strany k základní desce (6). Hadici vysavače nasadte na připojení odsávání třísek (17) (příp. použijte adaptér).

Nastavení otáček (Obr. 15)

Nastavte na regulátoru otáček

(1 = minimální otáčky, 7 = maximální otáčky).

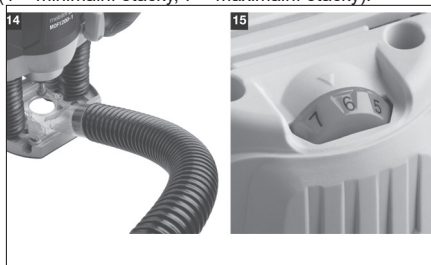

Montáž příslušenství

Pro různé úkoly je zapotřebí vždy jedna z následujících montáží:

- Montáž kopírovacího pouzdra
- Montáž paralelního dorazu
- Montáž středícího hrotu

Nepotřebné části předem odmontujte!

Nebezpečí poranění! Před všemi montáž. pracemi vytáhněte zástrčku kabelu ze síťové zásuvky!

Montáž kopírovacího pouzdra

Příklady použití: Výroba více kusů obrobků se stejným tvarem za použití kopírovací šablony (sériová výroba). Předpoklad: mohou se používat pouze ty frézovací hlavy, které projdou kopírovacím pouzdem bez dotyku!

Obr. 16: Ze základní desky odšroubujte směrem dolů oba šrouby odsávání třísek (17).

Nasadte kopírovací objímku (20) okrajem objímky směřující dolů.

Oba šrouby opět zašroubujte skrz kopírovací pouzdro.

Montáž paralelního dorazu

Příklady použití: Frézování paralelně s přímou hranou obrobku.

Obr. 17: Povolte oba upevňovací šrouby (5). Do upínače (7) v základní desce (6) zavedte vodící tyče (19) paralelního dorazu.

Nastavte vzdálenost a pevně dotáhněte upevňovací šrouby. Obr. 18: Při obzvláště velké vzdálenosti mezi frézovací dráhou a hranou obrobku použijte paralelní doraz. K tomu přestavte pomocí kombinovaného klíče vodící tyče.

Montáž středícího hrotu

Příklady použití: Frézování kulatých obrobků.

Obr. 19: namontujte paralelní doraz (19) obráceně.

Středící hrot (22) s maticí s rukojetí přimontujte k paralelnímu dorazu.

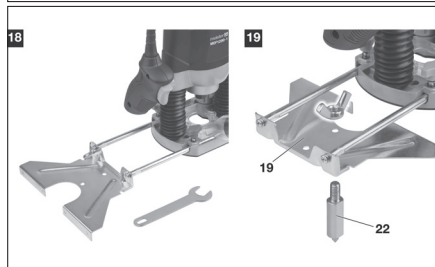
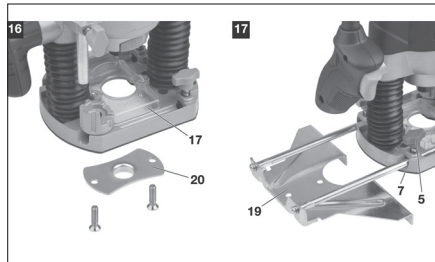

Zapnutí

Obr. 20: Stiskněte bezpečnostní spínač (2), aktivujte zapínač/vypínač (18) a podržte jej. Bezpečnostní spínač nemusíte držet. Horní fréza se uvede do provozu.

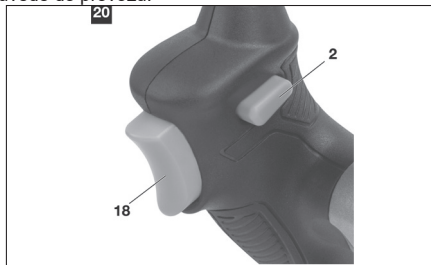

Regulace otáček (Obr. 15)

Nastavit regulátor otáček (1 = minimální, 7 = maximální otáčky).

Vypnutí

Zapínač/vypínač (18) pusťte. Vrchní fréza se zastaví. Nebezpečí zranění v důsledku dobíhající frézovací hlavy! Počkejte, dokud motor úplně nezastaví!

Způsob práce

Příprava obrobku

Z obrobku odstraňte cizí tělesa (hřebíky, šrouby, zbytky malty atd.). Ohrožují frézovací hlavy.

Riziko zranění odraženým obrobkem! Obrobek bezpečně zajistěte!

Obrobek vždy upněte do svěraku nebo jej upevněte svorkami k pracovnímu stolu. Dbejte na volnou frézovací dráhu!

Základní pracovní postup

Nebezpečí poranění! Nepracujte jen jednou rukou!

Směr posuvu při bočním frézování

A Riziko zranění zpětným rázem!

Při bočním frézování dodržujte správný směr posuvu!

Při bočním frézování se musí obrobek nacházet zásadně vlevo od frézovací hlavy ve směru posuvu!

Nefrézujte zpětně!

Zkušební frézování

Pro čistou práci jsou rozhodující:

správné otáčky, a správná rychlost posuvu.

Hodnoty závisí na použitém druhu dřeva, na formě frézovací hlavy a na množství odebraného materiálu.

Příliš nízké otáčky a příliš vysoký posuv vedou k hrubým hranám. Příliš vysoké otáčky a nepatrný posuv vedou k přehřívání frézovací hlavy a ke zbarveným hranám.

Poloha regulátoru

1 11000

2 13000

3	16000
4	20000
5	24000
6	27000
7	30000

Proto: vždy nejdříve proveďte zkušební frézování s odpadním kouskem použitého druhu dřeva!

Frézování zanořováním do povrchu

Předpoklady :

Frézovací hlava musí mít řezací zuby i na spodní straně. Frézovací hlavy s kolečkem nejsou vhodné k ponoření!

Frézovací hlava se nesmí kužovat směrem nahoru.

Podle úkolu namontujte kopírovací pouzdro , středící hrot nebo paralelní doraz.

Nastavení hloubkového dorazu (viz „Nastavení hloubkového dorazu“).

Horní frézku položte základnou na obrobek. Frézovací hlava se nesmí obrobku ještě dotýkat!

Zapněte horní frézku.

Jakmile se dosáhnou nastavené otáčky: zatlačte frézku dolů, až se frézovací hlava zanoří do obrobku .

Horní frézku s citem stejnoměrně posunujte.

Na konci frézovací dráhy frézku opět zdvihněte, až se frézovací hlava uvolní.

Poloha regulátoru 1

Horní frézku vypněte .

Riziko zranění dobíhající frézovací hlavou! Vyčkejte úplného zastavení motoru!

Až nyní se může horní frézka sejmut s obrobku a odložit.

Frézování začínající na čele

Podle daného zadání namontujte kopírovací pouzdro , vedení po křívce, středící hrot nebo paralelní doraz (popř. v dalších kapitolách).

Nastavení frézovací hloubky a zajištění (viz „Nastavení hloubky řezu“).

Horní frézku položte základnou na začátek obrobku .

Frézovací hlava se nesmí obrobku ještě dotýkat!

Zapněte horní frézku.

Jakmile se dosáhnou nastavené otáčky: posunujte horní frézku s citem a stejnoměrně obrobkem.

Na konci frézovací dráhy frézku posuňte dále, až se frézovací hlava uvolní.

Základnu frézky nechte položenou na obrobku!

Horní frézku vypněte .

Riziko zranění dobíhající frézovací hlavou! Vyčkejte úplného zastavení motoru!

Až nyní se může horní frézka sejmut s obrobku a odložit.

Kopírovací frézování předvoleného tvaru

Montáž kopírovacího pouzdra (viz kapitola 7 - Montáž a nastavení).

Výroba kopírovací šablony

Kopírovací šablonu vytvořte ze stabilního materiálu; tloušťka materiálu: min 3 mm.

Přitom berte do úvahy potřebné přesazení mezi kopírovací šablonou a obrysem obrobku! Rozměr je daný vzdáleností mezi kopírovacím pouzdem a bitem frézovací hlavy.

Frézování

Horní frézku vedte tak, aby kopírovací pouzdro doléhalo na kopírovací šablonu.

Frézování po přímce

Montáž paralelního pouzdra (viz kapitola 7 - Montáž a nastavení).

Nastavení paralelního doraz: Povolte oba šrouby s rukojetí. nastavte požadovanou vzdálenost paralelního dorazu k frézovací hlavě.

Pevně utáhněte oba šrouby s rukojetí.

Horní frézku vedte tak, aby paralelní doraz doléhal k hraně obrobku.

Frézování kulatých obrobků

Montáž středícího hrotu (viz kapitola 7 - Montáž a nastavení).

Středící hrot přitiskněte levou rukou na obrobek (popř. předvrtat) a pevně jej držte. Pravou rukou vedte horní frézku.

Přitom berte do úvahy potřebné přesazení mezi kopírovací šablonou a obrysem obrobku! Rozměr je daný vzdáleností mezi kopírovacím pouzdem a bitem frézovací hlavy.

Frézování volných tvarů

Příklady použití: Frézování vzorů, písma nebo jiných volných tvarů do povrchu obrobků. Pro ruční frézování se na horní frézku nemontují žádné pomůcky.

ČIŠTĚNÍ A ÚDRŽBA

Údržba

- Před každým začátkem práce: zkontrolujte zda nejsou kabel a síťová zástrčka poškozené. Při závadě : frézku nezapínejte! Závadu nechte odstranit autorizovanými odborníky!

- Během frézování: připojený vysavač pravidelně vyprazdňujte. Ucpané odsávací kanálky vedou k hromadění třísek v pracovní oblasti!

Čištění

Nebezpečí poranění! Před čištěním vytáhněte zástrčku ze zásuvky!

Po každém ukončení práce

Pinzetou vyčistěte větrací žebra od prachu a od třísek.

Těleso zvenku očistěte lehce navlhčeným hadrem a nechte je dobře vyschnout.

A Nebezpečí poškození přístroje! Lil Horní frézku nečistěte zamokra! Nepoužívejte rozpouštědla!

Oprava-Výměna uhlíkových kartáčků

Jsou-li uhlíkové kartáčky opotřebené, tak motor běží nepravidelně, zůstává stát nebo se těžko rozbíhá.

Uhlíkové kartáčky smí vyměnit pouze oprávněný odborník.

Hledání závad a jejich odstraňování

Horní frézka se nerozsbíhá? Zkontrolujte zástrčku a příslušné domácí pojistky. Zajistěte vhodné síťové napětí (viz „Technické údaje“). Nebo: uhlíkové kartáčky musí být přezkoušené autorizovaným personálem.

Jsou frézované plochy hrubé nebo nerovné? Frézovací hlava již není ostrá nebo vyvážena. Nebo: Posuv je příliš velký. Nebo: Otáčky jsou příliš nízké.

Zbarvují se odfrézované plochy do tmava? Frézovací hlava se při práci rozzhavlila. Nechte ji ochladit! Nebo: Posuv je příliš malý. Nebo: Otáčky jsou příliš vysoké. Klesají během frézování otáčky motoru výrazně? Posuv je příliš velký. Pracujte s menším posuvem! Běží motor neklidně, zůstává stát nebo ztěžka nabíhá? Nechte vyměnit uhlíkové kartáčky autorizovaným personálem.

Zahřívá se horní frézka příliš? Kritický trvalý provoz za plného zatížení. Udělejte přestávku na ochlazení!

TECHNICKÉ ÚDAJE:

Vstupní napětí	230 V
Vstupní kmitočet	50 Hz
Příkon:	1200W
Otáčky naprázdno:	11000-30000/min
Velikost kleštin:	6, 8mm
Max. hloubka frézování:	55mm
Třída ochrany	□ / II.

Úroveň akustického tlaku měřená podle

EN 60745-1:

LpA (akustický tlak) 89 dB (A) KpA=3

LWA (akustický výkon) 100 dB (A) KwA=3

Učiňte odpovídající opatření k ochraně sluchu !

Používejte ochranu sluchu, vždy když akustický tlak přesáhne úroveň 80 dB (A).

Vážená efektivní hodnota zrychlení podle

EN 60745-1: 5,4 m/s² K=1,5

Výstraha: Hodnota vibrací během aktuálního použití elektrického ručního nářadí se může lišit od deklarované hodnoty v závislosti na způsobu, jakým je nářadí použito a v závislosti na následujících okolnostech::

Způsob použití el. nářadí a druh řezaného anebo vrtaného materiálu. Stav nářadí a způsob jeho udržování. Správnost volby používaného příslušenství a zabezpečení jeho ostroti a dobrého stavu. Pevnost uchopení rukojeti, použití antivibračních zařízení. Vhodnost použití el. nářadí pro účel pro, který bylo projektované a dodržování pracovních postupů dle pokynů výrobce .

V případě, že je toto nářadí používáno nevhodně, může způsobit syndrom chvění ruky-ramene.

Výstraha: Pro upřesnění je potřeba vzít do úvahy úroveň působení vibrací v konkrétních podmínkách používání ve všech provozních režimech, jako je doba, kdy je ruční nářadí kromě doby provozu vypnuté a kdy běží naprázdno a tedy nevykonává práci. Toto může výrazně snížit úroveň expozice během celého pracovního cyklu.

Minimalizujte riziko vlivu ořesů, používejte ostrá dláta, vrtáky a nože.

Nářadí udržujte v souladu s těmito pokyny a zabezpečte jeho důkladné mazání.

Při pravidelném používání nářadí investujte do antivibračního příslušenství.

Nářadí nepoužívejte při teplotách nižších než 10 °C.

Svoji práci si naplánujte tak, aby jste si práci s el. nářadím produkujícím vysoké chvějí rozložili na více dní.

Změny vyhrazeny.

OCHRANA ŽIVOTNÍHO PROSTŘEDÍ ZPRACOVÁNÍ ODPADŮ



Elektronářadí, příslušenství a obaly by měly být dodány k opětovnému zhodnocení nepoškozujícím životní prostředí.

Nevyhazujte elektronářadí do domovního odpadu!

Podle evropské směrnice WEEE (2012/19/EU) o starých elektrických a elektronických zařízeních a její aproximace v národních zákonech musí být neupotřebitelné elektronářadí odevzdáno v místě koupě podobného nářadí, nebo v dostupných sběrných střediscích určených ke sběru a likvidaci elektronářadí. Takto odevzdané elektronářadí bude shromážděno, rozebráno a dodáno k opětovnému zhodnocení nepoškozujícím životní prostředí.

ZÁRUKA

V přiloženém materiálu najdete specifikaci záručních podmínek.

Datum výroby

Datum výroby je zakomponováno do výrobního čísla uvedeného na štítku výrobku.

Výrobní číslo má formát ORD-YY-MM-SERI kde ORD je číslo objednávky, YY je rok výroby, MM je měsíc výroby, SERI je sériové číslo výrobku.

VŠEOBECNÉ BEZPEČNOSTNÉ PODMIENKY PRE NÁRADIE ZNAČIEK ASIST A ASIST SMART GARDEN**Tieto bezpečnostné pokyny si starostlivo preštudujte, zapamätajte a uschovajte.**

Upozomenie! Pri používaní elektrických strojov a elektrického náradia je nutné rešpektovať a dodržiavať nasledujúce bezpečnostné pokyny z dôvodu ochrany pred úrazom elektrickým prúdom, zranením osôb a nebezpečím vzniku požiaru. Výrazom „elektrické náradie“ je vo všetkých nižšie uvedených pokynoch myslené nielen náradie napájané z elektrickej siete (napájacím káblom) ale i náradie napájané z akumulátora. (bez napájacieho kábla). Odložte všetky varovania a pokyny pre budúce použitie.

1. Pracovné prostredie

a) Udržujte pracovný priestor v čistom stave a dobre osvetlený. Neporiadok a tmavé miesta na pracovisku bývajú príčinou úrazov. Odložte náradie, ktoré práve nepoužívate.

b) Nepoužívajte elektrické náradie v prostredí s nebezpečenstvom vzniku požiaru alebo výbuchu, to znamená v miestach, kde sa vyskytujú horľavé kvapaliny, plyny alebo prach. V elektrickom náradí vznikajú iskry, ktoré môžu byť príčinou vznietenia prachu alebo výparov. Zabráňte zvieratám prístupu k náradiu.

c) Pri používaní el. náradia zabráňte prístupu nepovolných osôb do pracovného priestoru, najmä detí. Ak budete vyrušovaní, môžete stratiť kontrolu nad pracovnou činnosťou. V žiadnom prípade nenechávajte el. náradie bez dohľadu.

2. Elektrická bezpečnosť

a) Vidlica napájacieho kábla elektrického náradia musí zodpovedať sieťovej zásuvke. Nikdy akýmkoľvek spôsobom neupravujte el. prívodný kábel. Náradie, ktoré má na vidlici prívodný šnúry ochranný kolk, nikdy nepripájajte rozdvojkami alebo inými adaptérmi. Nepoškodené vidlice a zodpovedajúce zásuvky znížia nebezpečenstvo úrazu elektrickým prúdom. Poškodené alebo zamotané prívodné káble zvyšujú nebezpečenstvo úrazu elektrickým prúdom. Ak sa sieťová šnúra poškodí, musí sa nahradiť osobitú sieťovú šnúru, ktorú možno dostať u výrobcu alebo jeho obchodného zástupcu.

b) Vyvarujte sa dotyku tela s uzemnenými plochami, ako napr. potrubné systémy, telesa ústredného kúrenia, šporáky a chladničky. Nebezpečenstvo úrazu elektrickým prúdom je väčšie, ak je Vaše telo spojené so zemou.

c) Nevystavujte elektrické náradie dažďu, vlhku alebo vode. Elektrického náradia sa nikdy nedotýkajte mokrymi rukami. Elektrické náradie nikdy neumývajte pod tečúcou vodou ani ho neponárajte do vody.

d) Nepoužívajte napájací kábel k inému účelu, než pre aký je určený. Nikdy nenoste a netahajte elektrické náradie za napájací kábel. Nevytahujte vidlicu zo zásuvky ťahom za kábel. Zabráňte mechanickému poškodeniu elektrických káblov ostrím alebo horúcim predmetom.

e) El. náradie bolo vyrobené výlučne pre napájanie striedavým el. prúdom. Vždy skontrolujte, či el. napätie zodpovedá údajom uvedenému na typovom štítku.

f) Nikdy neppracujte s náradím, ktoré má poškodený el. kábel príp. vidlicu, alebo spadlo na zem a je akýmkoľvek spôsobom poškodené.

g) V prípade použitia predizolovacieho kábla vždy skontrolujte či jeho technické parametre odpovedajú údajom uvedeným na typovom štítku náradia. Ak je elektrické náradie používané vonku, používajte predizolovací kábel vhodný pre vonkajšie použitie. Pri použití predizolovacieho bubnov je potrebné ich rozvinúť, aby nedochádzalo k ich prehriatiu.

h) Ak je elektrické náradie používané vo vlhkých priestoroch alebo vonku je povolené používať ho iba ak je zapojené do el. obvodu s prívodným chráničom ≤ 30 mA. Použite el. obvodu s chráničom (RCD) znížuje riziko úrazu elektrickým prúdom.

i) Držte el. ručné náradie výlučne za izolovanú plochu určenú na uchopenie, pretože pri prevádzke môže dôjsť ku kontaktu rezacieho či vrhacieho príslušenstva so skrytým vodičom alebo vlastnou šnúrou.

3. Bezpečnosť osôb

a) Pri používaní elektrického náradia buďte pozorní a ostrežite, venujte maximálnu pozornosť činnosti, ktorú práve prevádzate. Sústreďte sa na prácu. Nepracujte s elektrickým náradím ak ste unavení, alebo ste pod vplyvom drog, alkoholu alebo liekov. Aj chvíľková nepozornosť pri používaní elektrického náradia môže viesť k vážnemu poraneniu osôb. Pri práci s el. náradím nejedzte, nepite a nefajčíte.

b) Používajte ochranné pomôcky. Vždy používajte ochranu očí. Používajte ochranné prostriedky odpovedajúce druhu práce, ktorú prevádzate. Ochranné pomôcky ako napr. respirátor, bezpečnostná obuv s protišmykovou úpravou, pokrývka hlavy alebo ochrana sluchu, používané v súlade s podmienkami práce, znižujú riziko poranenia osôb.

c) Vyvarujte sa neúmyselnému zapnutiu el. náradia. Neprenášajte el. náradie, ktoré je pripojené k elektrickej sieti, s prstom na vypínači alebo na spúšti. Pred pripojením k elektrickému napätiu sa uistite, či vypínač alebo spúšť sú v polohe „vypnuté“. Prenášanie el. náradia s prstom na vypínači alebo pripájané vidlice el. náradia do zásuvky zo zapnutým vypínačom môže byť príčinou vážnych úrazov.

d) Pred zapnutím el. náradia odstráňte všetky nastavovacie kľúče a nástroje. Nastavovací kľúč alebo nástroj, ktorý zostane pripavený k otáčajúcej sa časti elektrického náradia môže byť príčinou poranenia osôb.

e) Vždy udržiavte stabilnú postoj a rovnováhu. Pracujte len tam, kam bezpečne dosiahnete. Nikdy neprečehujte vlastnú silu. Nepoužívajte elektrické náradie, ak ste unavení.

f) Obliekajte sa vhodným spôsobom. Používajte pracovné obliečenie. Ne noste voľné obliečenie ani šperky. Dbajte na to, aby sa vaše vlasy, obliečenie, rukavice alebo iné časť Vašho tela nedostala do prílišnej blízkosti rotujúcich alebo rozptáľených častí el. náradia.

g) Pripojte el. náradie k odsávaniu prachu. Ak má el. náradie možnosť pri-

pojenia zariadenia na zachytávanie alebo odsávanie prachu, uistite sa, že došlo k jeho riadnemu pripojeniu a používaniu. Použitie takýchto zariadení môže obmedziť nebezpečenstvo vznikajúce prachom.

h) Pevne upnite obrobok. Použite stolársku svorku alebo zverák pre upnutie obrobku, ktorý budete obrábať.

i) Nepoužívajte akékoľvek náradie ak ste pod vplyvom alkoholu, drog, liekov alebo iných omamných či návykových látok.

j) Toto zariadenie nie je určené na použitie osobami (vrátane detí) so zníženými fyzickými, zmyslovými alebo mentálnymi schopnosťami alebo s nedostatkom skúseností a znalostí, pokiaľ nie sú pod dozorom alebo nedostali pokyny ohľadom použitia zariadenia od osoby zodpovednej za ich bezpečnosť. Deti musia byť pod dozorom, aby ste sa uistili, že sa nehrádajú so zariadením.

4. Použitie a starostlivosť o elektrické náradie.

a) El. náradie vždy odpojte od el. siete v prípade akéhokoľvek problému pri práci, pred každým čistením alebo údržbou, pri každom presune a pri ukončení činnosti! Nikdy neppracujte s el. náradím, ak je akýmkoľvek spôsobom poškodené.

b) Ak začne náradie vydávať abnormálny zvuk alebo zápach, okamžite ukončite prácu.

c) Elektrické náradie nepreťažujte. Elektrické náradie bude pracovať lepšie a bezpečnejšie, ak s ním budete pracovať v otáčkach, pre ktoré bolo navrhnuté. Používajte správne náradie, ktoré je určené pre danú činnosť. Vhodné náradie bude dobre a bezpečne vykonávať prácu, pre ktorú bolo vyrobené.

d) Nepoužívajte elektrické náradie, ktoré nemožno bezpečne zapnúť a vypnúť ovládacím vypínačom. Použitie takého náradia je nebezpečné. Vadný vypínač musí byť opravený certifikovaným servisom.

e) Odpojte náradie od elektrickej siete predtým, než začnete prevádzkať jeho nastavenie, výmenu príslušenstva alebo údržbu. Toto opatrenie obmedzí nebezpečenstvo náhodného spustenia.

f) Nepoužívajte elektrické náradie uschovajte tak, aby bolo mimo dosahu detí a nepovolných osôb. Elektrické náradie v rukách neskúsených užívateľov môže byť nebezpečné. Elektrické náradie skladujte na suchom a bezpečnom mieste.

g) Starostlivo udržiavte elektrické náradie v dobrom stave. Pravidelne kontrolujte nastavenie pohyblivých sa častí a ich pohyblivosť. Kontrolujte či nedošlo k poškodeniu ochranných krytov alebo iných častí, ktoré môžu ohroziť bezpečnú funkciu elektrického náradia. Ak je náradie poškodené, pred ďalším použitím zaistite jeho opravu. Mnoho úrazov je spôsobených nesprávnou údržbou elektrického náradia.

h) Rezaacie nástroje udržiavte ostré a čisté. Správne udržiavané a naostrené nástroje uľahčujú prácu, obmedzujú nebezpečenstvo úrazu a práca s nimi sa ľahšie kontroluje. Použitie iného príslušenstva než toho, ktoré je uvedené v návode na obsluhu alebo doporučené dovolcom môže spôsobiť poškodenie náradia a byť príčinou úrazu.

i) Elektrické náradie, príslušenstvo, pracovné nástroje atd. používajte v súlade s týmito pokynmi a takým spôsobom, ktorý je predpísaný pre konkrétne elektrické náradie a to s ohľadom na dané podmienky práce a druh prevádzkanej práce. Použitie náradia na iné účely, než pre aké je určené, môže viesť k nebezpečným situáciám.

5. Použitie akumulátorového náradia

a) Pred vložením akumulátora sa uistite, že je vypínač v polohe „0-vypnuté“. Vloženie akumulátora do zapnutého náradia môže byť príčinou nebezpečných situácií.

b) K nabíjaniu akumulátora používajte len nabíjačky predpísané výrobcom. Použitie nabíjačky pre iný typ akumulátora môže mať za následok jeho poškodenie a vznik požiaru.

c) Používajte iba akumulátory určené pre dané náradie. Použitie iných akumulátorov môže byť príčinou úrazu alebo vzniku požiaru.

d) Ak nie je akumulátor používaný, uschovávajte ho oddelene od kovových predmetov ako sú svorky, kľúče, skrutky a iné drobné kovové predmety, ktoré by mohli spôsobiť spojenie jedného kontaktu akumulátora s druhým. Vyskakovanie akumulátora môže zapríčiniť úraz, popálenie alebo vznik požiaru.

e) S akumulátormi zaobchádzajte šetrne. Pri nešetrnom zaobchádzaní môže z akumulátora uniknúť chemická látka. Vyvarujte sa kontaktu s ňou. Ak predsa dôjde ku kontaktu s touto chemickou látkou, vymyte postihnuté miesto prúdom tečúcej vody. Ak sa chemická látka dostane do očí, vyhľadajte ihneď lekársku pomoc. Chemická látka z akumulátora môže spôsobiť vážne poranenie.

6. Servis

a) Nevymieňajte časti náradia, neprevádzajte sami opravu, ani iným spôsobom nezasahujte do konštrukcie náradia. Opravy náradia zverte kvalifikovaným osôbom.

b) Každá oprava alebo úprava výrobku bez oprávnenia našej spoločnosti je neprípustná (môže spôsobiť úraz, alebo škodu užívateľovi).

c) Elektrické náradie vždy nechať opraviť v certifikovanom servisnom stredu. Používajte iba originálne alebo doporučené náhradné diely. Zaisťte tak bezpečnosť Váš i Vašho náradia.

DOPLŇUJÚCE BEZPEČNOSTNÉ POKYNY

- Pred použitím si prosím prečítajte tieto bezpečnostné pokyny a starostlivo ich uchovajte.

! - Tento symbol označuje nebezpečenstvo zranenia, alebo poškodenia zariadenia .

- Frézujte iba s ostrými, nepoškodenými frézovacími hlavami!
 - Hornú frézku vždy najskôr zapnite a potom prejdite frézovacou hlavou do obrobku!
 - Pri frézovaní vždy nechajte základňu dosadnúť v celej ploche!
 - Pri frézovaní dôkladne dbajte na rovnomerný posuv. Snaha o nadmernú rýchlosť posuvu môže viesť k úrazu a k predčasnému opotrebovaniu frézovacej hlavy!
 - Pripojený vysávač pravidelne vyprázdňujte. Upchaté odsávacie kanáliky vedú k hromadeniu triesok v pracovnej oblasti!
 - Hornú frézku odkladajte až vtedy, keď sa motor úplne zastavil!
 - Nemontujte hornú frézku na prípravok. Horná frézka nie je určená na stacionárnu prevádzku!
 - Hadicu odsávania prachu vedte tak, aby neobmedzovala frézovanie a nebola príčinou zakopávania!
- Protipožiarna ochrana
Protipožiarna ochrana pri práci s drevom: majte pripravený práškový alebo CO2 hasiaci prístroj!

- **Používajte ochranné prostriedky proti huku, prachu a vibráciám !!!**

TIETO BEZPEČNOSTNÉ POKYNY USCHOVAJTE!!!

POPIS

- 1 Sieťový kábel so sieťovou zástrčkou
- 2 Bezpečnostný spínač
- 3 Rukoväť (vpravo)
- 4 Aretačia vretena
- 5 Upevňovacia skrutka (2 x)
pre paralelný doraz
- 6 Základná doska
- 7 Upínač (2 x) pre paralelný doraz
- 8 Obmedzovač hĺbky
- 9 Aretačná skrutka hĺbkového dorazu
- 10 Hĺbkový doraz so stupnicou
- 11 Presné nastavenie hĺbkového dorazu
- 12 Regulátor otáčok
- 13 Vetracia štrbina krytu motora
- 14 Zaisťovacia páka
- 15 Rukoväť (vľavo)
- 16 Frézovacie puzdro so zabudovanými klieštinami
- 17 Pripojenie odsávania triesok s adaptérom
- 18 Zapínač/vypínač
- 19 Paralelný doraz s dvomi vodiacimi tyčami
- 20 Kopírovacia objímka
- 21 Klieštiny
- 22 Centrovací hrot

23 Vidlicový kľúč

PIKTOGRAMY

Piktogramy uvedené na obalu výrobku :

- a) Hodnoty napájania
- b) Príkon
- c) Otáčky naprázdno
- d) Max. hĺbka rezu
- e) Redukčné púzdro

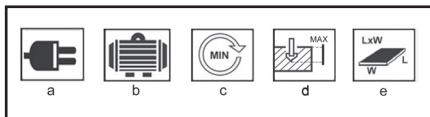

POUŽITIE A PREVÁDZKA

Náradie ASIST je určené výhradne pre domáce alebo hobby použitie.

Výrobca a dovozca nedoporučujú používať toto náradie v extrémnych podmienkach a pri vysokom zaťažení.

Akékoľvek ďalšie doplňujúce požiadavky musia byť predmetom dohody medzi výrobcom a odberateľom.

Montáž a nastavenie

Namontovanie klieštiny a frézovacej hlavy

POZOR! Pred všetkými montážnymi a nastavovacími prácami vyťahnite zástrčku zo zásuvky!

Hornú frézku položte na bok.

Obr. 2: zjednodušené zobrazenie bez základne frézky
Otočte ručne osou frézky a súčasne tlačte aretačný gombík (4). Hneď ako aretačný gombík zaskočí: Držte pevne stlačený a rozvidleným kľúčom (23) oskrutkujte frézovacie puzdro (16).

Obr. 3: Zvoľte vhodnú klieštinu (21) pre používanú frézovaciu hlavu. Pre frézovacie hlavy stopkou 6 mm: malý vnútorný priemer stopkou 8 mm: veľký vnútorný priemer

Vložte klieštinu (21) a frézovacie puzdro (16) opäť vložte naskrutkujte rukou.

Obr. 4: Stopku frézovacej hlavy (nie je súčasťou dodávky) vložte cca 3/4 dĺžky stopky do klieštiny (21).

Obr. 5: Frézovacou hlavou otáčajte ručne v smere hodinových ručičiek a súčasne tlačte aretačný gombík (4). Hneď ako sa zaaretuje: Pevne držte a rozvidleným kľúčom (23) pevne zaskrutkujte frézovacie puzdro (16).

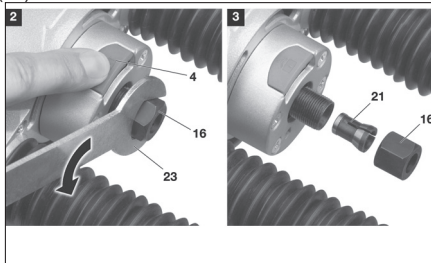

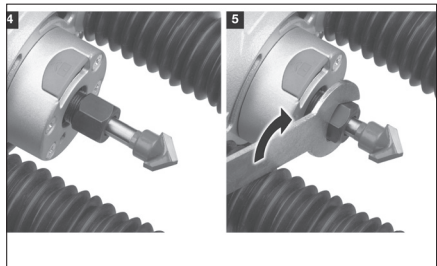

Nastavenie hĺbkového dorazu

Vykonat nastavenie hĺbkového dorazu sa odporúča vtedy, keď sa má frézovacia hlava zanoriť do povrchu obrobku do definovanej hĺbky. Zabudujte frézovacia hlava.

Nastavte obmedzovač hĺbky do nulovej polohy (pozri Obr. 6). Hornú frézku postavte na obrobok.

Obr. 7: Uvoľnite stavaču páku (14).

Obr. 8: Uvoľnite stavaču skrutku (9). Hĺbkový doraz (10) spustíte na obmedzovač hĺbky (7).

Obr. 9: Zatláčajte na frézku dole, až frézovacia hlava dosadne na povrch obrobku. V tejto pozícii utiahnite stavaču skrutku (9).

Obr. 10: Hornú frézku uvoľnite, aby sa opäť zdvihla nahor. Hĺbkový doraz je teraz nastavený na 0 mm hĺbky frézovania. Povoľte aretačnú skrutku (9) a posuňte hĺbkový doraz (10) o požadovanú frézovacia hĺbku smerom nahor. V tejto polohe utiahnite aretačnú skrutku (9). Hĺbkový doraz je teraz nastavený na požadovanú frézovacia hĺbku. Na jemnom nastavení (11) sa dá hĺbka frézovania presne nastaviť.

Nastavená hĺbka frézovania platí iba pre práve namontovanú frézovacia hlava!

Pri použití frézovacích hlav s inou geometriou sa musí hĺbkový doraz znovu nastaviť.

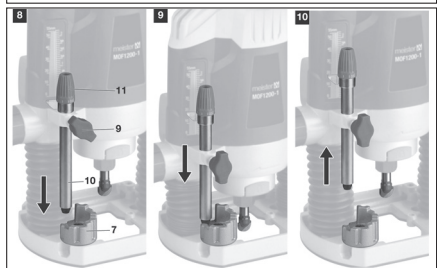
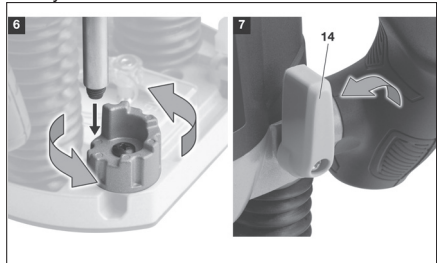

Nastavenie frézovacej hĺbky a zaistenie

Nebezpečenstvo poranenia! Pred nastavovaním vyťahnite sieťovú zástrčku zo zásuvky!

Zaistenie frézovacej hĺbky sa odporúča vtedy, keď sa má frézovať z čela s definovanou hĺbkou cez celú dĺžku obrobku. Zabudujte frézovacia hlava.

Nastavte hĺbku rezu (pozri hore).

Obr. 11: Nasadte hornú frézku na hranu obrobku a stlačte dole, kým hĺbkový doraz (10) nedofaľne k obmedzovaču hĺbky (7).

Obr. 12: Túto pozíciu zaistíte stavaču pákou (14).

Nastavenie obmedzovača hĺbky (7)

(Obr. 13) Obmedzovačom hĺbky sa dá nastavený rozmer hĺbkového dorazu zmenšiť. Nastavte hĺbku rezu (pozri hore).

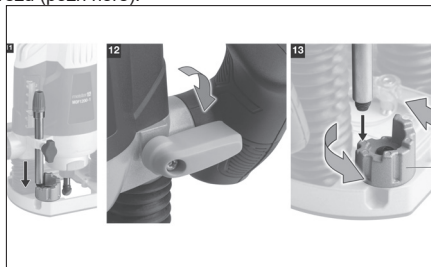

Pripojenie odsávania triesok (Obr. 14)

Na ochranu proti vdychovaniu zdraviu škodlivých prachov vždy pracujte s pripojeným odsávaním prachu! Vhodný je každý bežný vysávač prachu s dostatočne dlhou hadicou (voľnosť pohybu!).

Upevnite pripojenie odsávania triesok (17) pomocou dodaných skrutiek zo spodnej strany k základnej doske (6). Hadicu vysávača nasadte na pripojenie odsávania triesok (17) (prip. použite adaptér).

Nastavenie otáčok (Obr. 15)

Nastavte na regulátore otáčok

(1 = minimálne otáčky, 7 = maximálne otáčky).

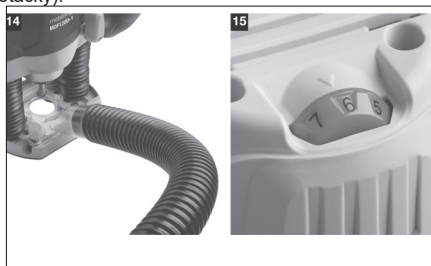

Montáž príslušenstva

Pre rôzne úlohy je potrebná vždy jedna z týchto montáží:

- Montáž kopírovacieho puzdra
- Montáž paralelného dorazu
- Montáž strediaceho hrotu

Nepotrebné časti vopred odmontujte!

Nebezpečenstvo poranenia! Pred všetkými montážnymi prácami vyťahnite zástrčku kábla zo sieťovej zásuvky!

Montáž kopírovacieho puzdra

Príklady použitia: Výroba viacerých kusov obrobkov s rovnakým tvarom pri použití kopírovacej šablóny (sériová výroba).

Predpoklad: môžu sa používať iba tie frézovacie hlavy, ktoré prejdú kopírovacím puzdrom bez dotyku!

Obr. 16: Zo základnej dosky odskrutkujte smerom dole obidve skrutky odsávania triesok (17).

Nasaďte kopírovaciu objímku (20) okrajom objímky smerujúcim dole.

Obidve skrutky opäť zaskrutkujte skrz kopírovacie puzdro.

Montáž paralelného dorazu

Príklady použitia: Frézovanie paralelne s priamou hranou obrobku.

Obr. 17: Povoľte obidve upevňovacie skrutky (5). Do upínača (7) v základnej doske (6) zaveďte vodiace tyče (19) paralelného dorazu.

Nastavte vzdialenosť a pevne dotiahnite upevňovacie skrutky.

Obr. 18: Pri veľmi veľkej vzdialenosti medzi frézovacou dráhou a hranou obrobku použite paralelný doraz. Kvôli tomu prestavte pomocou kombinovaného kľúča vodiace tyče.

Montáž strediaceho hrotu

Príklady použitia: Frézovanie guľatých obrobkov.

Obr. 19: namontujte paralelný doraz (19) obrátene.

Strediaci hrot (22) s maticou s rukoväťou primontujte k paralelnému dorazu.

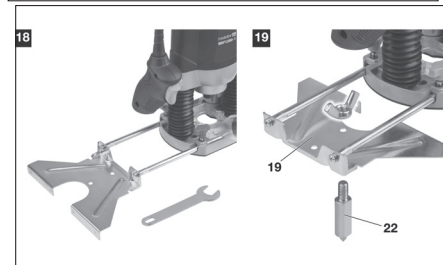
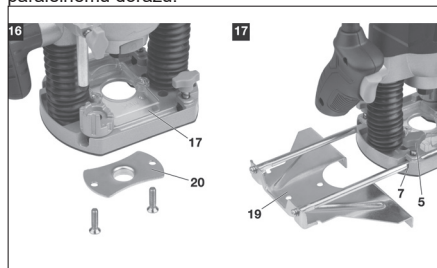

Zapnutie

Obr. 20: Stlačte bezpečnostný spínač (2), aktivujte zapínač/vypínač (18) a podržte ho. Bezpečnostný

spínač nemusíte držať. Horná fréza sa uvedie do prevádzky.

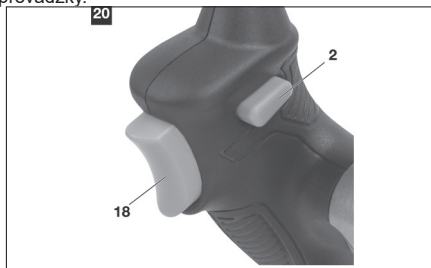

Regulácia otáčok (Obr. 15)

Nastaviť regulátor otáčok (1 = minimálne, 7 = maximálne otáčky).

Vypnutie

Zapínač/vypínač (18) pustte. Vrchná fréza sa zastaví.

Způsob práce

Příprava obrobku

Z obrobku odstráňte cizí tělesa (hřebíky, šrouby, zbytky malty atd.). Ohrožují frézovací hlavy.

Riziko zranění odraženým obrobkem! Obrobek bezpečně zajistěte!

Obrobek vždy upněte do svěráku nebo jej upevněte svorkami k pracovnímu stolu. Dbejte na volnou frézovací dráhu!

Základní pracovní postup

Nebezpečí poranění! Nepracujte jen jednou rukou!

Směr posuvu při bočním frézování

Riziko zranění zpětným rázem!

Při bočním frézování dodržujte správný směr posuvu!

Při bočním frézování se musí obrobek nacházet zásadně vlevo od frézovací hlavy ve směru posuvu!

Nefrézujte zpětně!

Příprava obrobku

Z obrobku odstráňte cudzie telesá (klnice, skrutky, zvyšky malty atd.). Ohrožujú frézovacie hlavy.

Riziko zranenia odraženým obrobkom! Obrobok bezpečne zaistite!

Obrobok vždy upnite do zveráka alebo ho upevnite svorkami k pracovnému stolu. Dbajte na voľnú frézovaciu dráhu!

Základný pracovní postup

Nebezpečenstvo poranenia! Nepracujte len jednou rukou! Smer posuvu pri bočnom frézovaní

Riziko zranenia spätným rázom! Pri bočnom frézovaní dodržujte správny smer posuvu!

Pri bočnom frézovaní sa musí obrobok nachádzať zásadne vľavo od frézovacej hlavy v smere posuvu!

Nefrézujte späťne!

Skúšobné frézovanie

Pre čistú prácu sú rozhodujúce: správne otáčky a správne rýchlosť posuvu.

Hodnoty závisia na použitom druhu dreva, na forme frérovacej hlavy a na množstve odoberaného materiálu.

Príliš nízke otáčky a príliš vysoký posuv vedú k hrubým hranám. Príliš vysoké otáčky a nepatrný posuv vedú k prehrievaniu frérovacej hlavy a k sfarbeným hranám.

Poloha regulátora

1	11000
2 cca.	13000
3 cca.	16000
4 cca.	20000
5 cca.	24000
6 cca.	27000
7	30000

Preto: vždy najskôr urobte skúšobné frérovanie s odpadným kúskom použitého druhu dreva!

Frérovanie zanorovaním do povrchu

Predpoklady:

- Frérovacia hlava musí mať rezacie zuby aj na spodnej strane. Frérovacie hlavy s kolieskom nie sú vhodné na ponorenie!
- Frérovacia hlava sa nesmie zužovať smerom nahor.

Podľa úlohy namontujte kopírovacie puzdro, strediaci hrot alebo paralelný doraz.

Nastavenie hĺbkového dorazu (pozri „Nastavenie hĺbkového dorazu“).

Hornú frézkou položte základňou na obrobok. Frérovacia hlava sa nesmie obrobku ešte dotýkať!

Zapnite hornú frézkou.

Hneď ako sa dosiahnu nastavené otáčky: zatlačte frézkou dolu, až sa frérovacia hlava zanorí do obrobku. Hornou frézkou s citom rovnomerne posúvajte.

Na konci frérovacej dráhy frézkou opäť zdvihnite, až sa frérovacia hlava uvoľní.

Hornú frézkou vypnite.

Riziko zranenia dobiehajúcou frérovacou hlavou! Počkajte do úplného zastavenia motora!

Až potom sa môže horná frézka sňať s obrobku a odložiť.

Frérovanie začínajúce na čele

Podľa daného zadania namontujte kopírovacie puzdro, vedenie po krivke, strediaci hrot alebo paralelný doraz (popísané v ďalších kapitolách).

Nastavenie frérovacej hĺbky a zaistenie (pozri „Nastavenie hĺbky rezu“).

Hornú frézkou položte základňou na začiatok obrobku. Frérovacia hlava sa nesmie obrobku ešte dotýkať!

Zapnite hornú frézkou.

Hneď ako sa dosiahnu nastavené otáčky: posúvajte hornou frézkou s citom a rovnomerne obrobkom.

Na konci frérovacej dráhy frézkou posuňte ďalej, až sa frérovacia hlava uvoľní. Základňu frézky nechajte položenú na obrobku!

Hornú frézkou vypnite.

Riziko zranenia dobiehajúcou frérovacou hlavou! Počkajte do úplného zastavenia motora!

Až potom sa môže horná frézka sňať s obrobku a odložiť.

Kopírovacie frérovanie predvoleného tvaru

Montáž kopírovacieho puzdra (pozri kapitola 7 – Montáž a nastavenie).

Výroba kopírovacej šablóny

Kopírovaciu šablónu vytvoríte zo stabilného materiálu; hrúbka materiálu: min. 3 mm.

Pritom berte do úvahy potrebné presadenie medzi kopírovacou šablónou a obrysom obrobku! Rozmer je daný vzdialenosťou medzi kopírovacím puzdrom a čepeľou frérovacej hlavy.

Frérovanie

Hornú frézkou vedzte tak, aby kopírovacie puzdro doliehalo na kopírovaciu šablónu.

Frérovanie po priamke

Montáž paralelného puzdra (pozri kapitola 7 – Montáž a nastavenie).

Nastavenie paralelného dorazu: Povoľte obidve skrutky s rukoväťou, nastavte požadovanú vzdialenosť paralelného dorazu k frérovacej hlave.

Pevne utiahnite obidve skrutky s rukoväťou.

Hornú frézkou vedzte tak, aby paralelný doraz doliehal k hrane obrobku.

Frérovanie guľatých obrobkov

Montáž strediaceho hrotu (pozri kapitola 7 – Montáž a nastavenie).

Strediaci hrot pritlačte ľavou rukou na obrobok (prípadne predvŕtajte) a pevne ho držte. Pravou rukou vedzte hornú frézkou.

Frérovanie voľných tvarov

Príklady použitia: Frérovanie vzorov, písma alebo iných voľných tvarov do povrchu obrobkov. Pre ručné frérovanie sa na hornú frézkou nemontujú žiadne pomôcky.

Čistenie

Nebezpečenstvo poranenia! Pred čistením vyťahnite zástrčku so zásuvky!

Po každom ukončení práce

Pinzetou vyčistite vetracie rebrá od prachu a od triesok.

Teleso zvonku očistite mierne navlhčenou handričkou a nechajte ho dobre vyschnúť.

Nebezpečenstvo poškodenia prístroja! Hornú frézkou nečistite zamokra! Nepoužívajte rozpúšťadlá!

Oprava

Výmena uhlíkových kefiiek

Ak sú uhlíkové kefiiky opotrebované, tak motor beží nepravidelne, zostáva stáť alebo sa ťažko rozbieha.

Uhlíkové kefiiky smie vymeniť iba oprávnený odborník.

Hľadanie problémov a ich odstraňovanie

Horná frézka sa nerozbieha?

Skontrolujte zástrčku a príslušné domáce poistky. Zistite vhodné sieťové napätie (pozri „Technické údaje“). Alebo: uhlíkové kefiiky musia byť preskúšané autorizovaným personálom.

Sú frérované plochy hrubé alebo nerovné? Frérovacia hlava už nie je ostrá alebo vyvážená. Alebo: Posuv

je príliš veľký. Alebo: Otáčky sú príliš nízke. Sfarbujú sa odfrézované plochy do tmava? Frézovacia hlava sa pri práci rozšeravila. Nechajte ju ochladieť! Alebo: Posuv je príliš malý. Alebo: Otáčky sú príliš vysoké.

Klesajú počas frézovania otáčky motora výrazne? Posuv je príliš veľký. Pracujte s menším posuvom!

Beží motor nepokojne, zostáva stáť alebo sťažka nabieha? Nechajte vymeniť uhlíkové kefy autorizovaným personálom.

Zahrieva sa horná fréza príliš? Kritická trvalá prevádzka pri plnom zaťažení. Urobte prestávku na ochladenie!

TECHNICKÉ ÚDAJE:

Vstupné napätie	230 V
Vstupný kmitočet	50 Hz
Príkon	1200 W
Otáčky naprázdno:	11000-30000/min
Redukčné puzdro	6, 8mm
Max. hĺbka frézovania:	55mm
Trieda ochrany	□ / II.

Úroveň akustického tlaku meraná podľa EN 60745-1:
LpA (akustický tlak) 89 dB (A) KpA=3
LWA (akustický výkon) 100 dB (A) KwA=3

Učinite zodpovedajúce opatrenia k ochrane sluchu
Používajte ochranu sluchu, vždy keď akustický tlak presiahne úroveň 80 dB (A)

Vážená efektívna hodnota zrýchlenia podľa EN 60745-1:
5,4 m/s² K=1,5

! Výstraha:

Hodnota emisie vibrácií počas aktuálneho použitia elektrického ručného náradia sa môže líšiť od deklarovanej hodnoty v závislosti od spôsobu, akým je náradie použité a v závislosti od nasledovných podmienok:

Spôsob použitia el. náradia a druh rezaného alebo vítaného materiálu. Stav náradia a spôsob jeho udržiavania. Správnosť voľby používaného príslušenstva a zabezpečenie jeho ostroti a dobrého stavu. Pevnosť uchopenia rukoväti, použitie antivibračných zariadení. Vhodnosť použitia el. náradia na účel pre ktorý je naprojektované a dodržiavanie pracovných postupov podľa pokynov výrobcu .

Ak tohto náradie nie je vhodne používané, môže spôsobiť syndróm chvenia ruky-ramena.

! Výstraha: Na spresnenie je potrebné zobrať do úvahy úroveň pôsobenia vibrácií v konkrétnych podmienkach použitia vo všetkých častiach prevádzkového cyklu, ako sú doby, keď je ručné náradie okrem doby prevádzky vypnuté a keď beží naprázdno a teda nevykonáva prácu. Toto môže výrazne znížiť úroveň expozície počas celého pracovného cyklu.

Minimalizujte riziko vplyvu otrasov, používajte ostré dláta, vrtáky a nože.

Náradie udržiavajte v súlade s týmito pokynmi a zabezpečte jeho dôkladné mazanie (ak sa to požaduje).

Pri pravidelnom používaní náradia investujte do antivibračného príslušenstva.

Náradie nepoužívajte pri teplotách nižších ako 10 °C. Svoju prácu si naplánujte tak, aby ste si prácu s el. ručným náradím produkujúce vysoké chvenia rozložili na viacero dní.

Zmeny vyhradené!

OCHRANA ŽIVOTNÉHO PROSTREDIA SPRACOVANIE ODPADU



Elektronáradie, príslušenstvo a obaly by mali byť dodané k opätovnému zhodnoteniu nepoškodujúceho životného prostredia.

Nevyhadzujte elektronáradie do domového odpadu!

Podľa európskej smernice WEEE (2012/19/EU) o starých elektrických a elektronických zariadeniach a jej aproximácie do národných zákonov neupotrebitelné elektronáradie odovzdajte v predajni pri nákupe podobného náradia, alebo v dostupných zberných strediskách určených na zber a likvidáciu elektronáradia. Taktodovzdané elektronáradie bude zhromaždené, rozrobené a dodané k opätovnému zhodnoteniu nepoškodujúceho životného prostredia.

ZÁRUKA

Špecifikáciu záručných podmienok nájdete v záručnom liste.

Dátum výroby.

Dátum výroby je zakomponovaný do výrobného čísla uvedeného na štítku výrobku.

Výrobné číslo má formát:

ORD-YY-MM-SERI kde ORD je číslo objednávky, YY je rok výroby, MM je mesiac výroby, SERI je sériové číslo výrobku.

Az Asist és Asist Smart Garden szerszámok általános biztonsági feltételei.

A következő biztonsági utasításokat figyelmesen olvassa el, jegyezze meg és őrizze meg.

Figyelmeztetés! Az elektromos gépek és szerszámok használata esetén fontos respektálni és betartani a következő biztonsági utasításokat az elektromos áram által okozott balesetek, személyi sérülések és a tűz keltéséhez veszélyének megfogalánás szempontjából. Az „elektromos szerszámok” kifejezés magába foglalja nemcsak az elektromos áram által táplált (kábelen keresztül), de az akkumulátorból táplált szerszámokat is (kábel nélküli).

1. Munkavégzési terület

a) A munkavégzési területet tartsa tisztán és jól megvilágítva. A rendeltetés és a nem megfelelő megvilágítás gyakran a balesetek okozói. Rajka el a szerszámokat, amelyeknek éppen nem használ.

b) Ne használjon elektromos szerszámokat olyan körülményben, ahol tűz vagy robbanásveszély állhat fenn, tehát olyan helyeken, ahol gyúllékony folyadékok, gázok vagy porok találhatók. Az elektromos szerszámokban szikrák keletkeznek, melyek előidézhetik a porok és gőzök gyúllását. Gondoskodjon arról, hogy az állatok ne férjenek hozzá a szerszámhoz.

c) Az elektromos szerszámok használatának akadályozók meg az illetéketlen személyek, főleg a gyerekek bejárását a munkavégzési területre. Ha zavarva vannak a munka közben, elvezethetik a kontrollt a munkatevékenység felett. Semmi esetre se hagyja az elektromos szerszámot figyelmeztet nélkül.

2. Biztonsági utasítások elektr. árammal való munkavégzőskor

a) Az elektromos szerszám kábelének hálózati csatlakozójának meg kell felelnie az aljzattal. Soha semmilyen körülmény között ne hajtsanak végre módosításokat az elektromos kábelben. Olyan szerszámra, amely elektromos csatlakozója védőértekezéssel van ellátva, soha ne használjon elosztót, sem egyéb adaptert. A sérteletlen hálózati csatlakozók és a megfelelő aljzatok csökkentik az elektromos áram által okozott sérülés veszélyét. A sérült vagy megszüntelt kábelnek növelik az elektromos áram által okozott sérülés veszélyét. Abban az esetben, ha a hálózati kábel megsérült, azt cseréljük speciális hálózati kábelre, amelyet a gyártónál, illetve ennek üzleti képviselőjénél szerezhet be.

b) Óvakoznak a trestések érintkezéséről a földelt területtel, például a csövezetek, központi fűtőtestek, gázvezetékek és hűtőszekrények esetében. Az elektromos áram által okozott sérülések veszélye nagyobb, ha az Ön teste érintkezésben áll a földel.

c) Az elektromos szerszámokat ne tegye ki az eső, pára és víz hatásának. Az elektromos szerszámokhoz sose nyúljon vizes kézzel. Sose mossa folyóvízzel által vagy ne mártsa be víz alá az elektromos szerszámot.

d) Sose használja az elektromos kábelét más célokra, mint ami a rendeltetése. Soha ne húzzák vagy hordozzák az elektromos szerszámokat az elektromos kábelük által. Soha a kábelen keresztül húzzák ki az elektromos szerszám hálózati csatlakozóját az aljzattól. A csatlakozódugót ne húzzák a kábelnél fogva, gyúljunk, hogy az elektromos csatlakozókábel ne sérüljön meg és, sem törni tárgyat.

e) Az elektromos szerszámok kizárólag váltóárammal való működésre voltak kigyártva. Mindig ellenőrizze le, hogy a hálózati feszültség megfelel-e a szerszám levő címke feltejtett adatainak.

f) Sose dolgozzon olyan szerszámmal amelynek sérült az elektromos kábele, vagy a hálózati csatlakozója, netán leeseet vagy másképpen van megsérült.

g) Hosszbűvű kábel használata esetén mindig ellenőrizze, hogy annak műszaki paraméterei megfelelnek-e a szerszám ismertelt címkején feltüntetett adatainak. Amennyiben az elektromos szerszámot a szabadban használja, alkalmazzon olyan hosszabbító kábel, amely alkalmas a szabadban való használatra. Hosszbűvű dobok használata esetén tekerve le azokat, hogy megelőzze azok túlmelegedését.

h) Amennyiben az elektromos szerszámot nedves környezetben vagy a szabadban használja, csak akkor szabad használni azt, ha az 30 mA-es túláramvédelemmel ellátott áramkörbe van beépítve. /RCD/ védelemmel ellátott áramkör használat csökkenteni az áramütés veszélyét.

i) Az elektromos kézi szerszámot kizárólag a megmarkolásra kialakított szigetelt felületeken tartsa, mivel működés közben a vágó- vagy fűrészszerám rejtett vezetékkel vagy saját kábelével érintkezhet.

3. Személyek biztonsága

a) Az elektromos szerszámok használatakor legyenek figyelmesek, maximálisan figyeljenek oda a végzett tevékenységre, amit éppen végrehajtanak a szerszámot használni. Sose dolgozzanak elektromos szerszámokkal ha fáradtak, kábítószert, alkoholt vagy gyógyszereket használtak alatt vannak. Egy pillanatnyi figyelmeletlenség az elektromos szerszámok használatát komoly sérüléseket is okozhat. Az elektromos szerszámok használatát közben ne egyenek, ne igyanak és ne dohányozzanak.

b) Használjon munkavédelmi eszközöket. Mindig használjon munkavédelmi felszerelést. Használjon olyan munkavédelmi eszközöket amelyek megfelelnek az adott munkának. A munkavédelmi eszközök, mint pl. az esztrápor, biztonsági sisak, szűrőmaszk, munkavédelmi szemüveg vagy hallásvédő, a munkafeltételekhez való alkalmazáshoz csökkentik a személyek sérülésének veszélyét.

c) Óvakoznak a nem szándékos elektromos szerszámok beindításától. Ne helyezzenek át szerszámot úgy, hogy feszültség alatt van és melynek be-, kikapcsolóján rajtatartják az ujjukat. A hálózatra való kapcsolás előtt győződjön meg arról, hogy a be-, kikapcsoló a „kikapcsolt” helyzetben van. A szerszámok áthelyezése vagy hálózati aljzatra való helyezése melyeknek be-, kikapcsolóján rajtatartják az ujjukat, vagy a be-, kikapcsolóját a „bekapcsolt” helyzetben van a balesetek okozójává válhat.

d) A szerszámok bekapcsolása előtt távolítsa el az összes beállítókulcsot és eszközöket.

e) Mindig egyensúlyban és stabil állásban dolgozzon. Csak ott dolgozzon, ahova biztosan ér. Sose becsúljú tú az erejét és saját képességeit. Ha fáradt, ne használja az elektromos szerszámokat.

f) Öltözködjön megfelelő módon. Használjon munkaruhát. Munkavégzés során ne hordja az órákat, ékszereket és éles tárgyakat. Ügyeljen arra, hogy az Ön haja, ruháján kesztyűje vagy más testrésze ne kerüljön közvetlen közelbe az elektromos szerszámok rotációs vagy felforrósodott részeihez.

g) Kapcsolja az elektromos berendezést a porszivóhoz. Ha a berendezés rendelkezik porszivóval vagy porlefolyó csatlakozóval, győződjön meg arról hogy a porszivó berendezés megfelelően van-e csatlakoztatva, ill. használva. Az ilyen berendezések használata megelőzhatja a por által keletkezett veszélyt.

h) A munkadarabot erősen rögzítse. A megmunkálendő munkadarab rögzítése használjon asztalos szorítót vagy satut.

i) Ne használjon semmilyen szerszámot, ha alkohol, drog, gyógyszer vagy más kábító-, függőséget okozó anyagok hatása alatt áll.

j) A berendezést nem kezelhetik olyan személyek (gyerekek is beleértve), akik csökkentett testi, értelemi vagy mentális képességekkel rendelkeznek, vagy akiknek nincs megfelelő tapasztalatuk és vonatkozó tudásuk, csak abban az esetben, ha a megfelelő felügyelet biztosított, illetve a berendezés működtetéséhez megkapták a szükséges utasításokat a biztonságukért felelős személyektől. A gyerekeknek felügyelet alatt kell lenniük, hogy a berendezéssel ne játszhassanak.

4. Az elektromos szerszámok használata és karbantartása:

a) Az elektromos szerszámot bármilyen munkában előforduló probléma, tisztítás vagy karbantartás, tisztítás vagy karbantartás előtt, ill. minden áthelyezés esetén vagy használaton kívül mindig kapcsolja le az elektromos hálózatról. Soha ne dolgozzon az elektromos szerszámmal, ha bármilyen módon megsérült.

b) Ha a szerszám furcsa hangot vagy búzt bocsát ki, azonnal fejezze be a munkát.

c) Ne terhelje túl az elektromos szerszámot. Az elektromos szerszám jobban és biztonságosabban fog dolgozni, ha olyan fordulatszám van vele dolgova amelyre tervezték. Az adott munkára a megfelelő szerszámot használja. A megfelelő szerszám jól és biztonságosan fog dolgozni abban a munkában amire gyártották.

d) Ne használjon elektromos szerszámot, amelyet nem lehet biztonságosan be-, kikapcsolni a be-, kikapcsolóval. Az ilyen szerszám használata veszélyes. A hibás kapcsolót meg kell javítani az arra szakosodott szervizben.

e) Az elektromos szerszámot kapcsolja le a hálózatról még mielőtt módosítanát a beállításait, tartozékainak cseréjét vagy karbantartását. Ez az intézkedés korlátozza a véletlenszerű beindítás veszélyét.

f) A használaton kívüli elektromos szerszámot tárolja olyan helyen, amilyen nem tudnak hozzáférni sem gyerekek, sem illetéketlen személyek. Az elektromos szerszámok a tapasztalatlan felhasználók kezében veszélyesek lehetnek. Az elektromos szerszámokat száraz és biztonságos helyen tárolja.

g) Az elektromos szerszámokat tartsa jól állapotban. Rendszeresen ellenőrizze a szerszámok mozgó részeinek a mozgóképességét. Ellenőrizze, hogy nem történt-e sérülés a biztonsági burkolaton, vagy más részén, amelyek veszélyeztethetik az elektromos szerszámok biztonságos működését. Ha a szerszám megsérült, a további használat előtt biztosítsák be a javítást. Sok baleset okozója az elektromos szerszámok helytelen karbantartása.

h) A vágó szerszámokat tartsák élesen és tisztán. A helyesen karbantartott és kielésett szerszámok megkönnyítik a munkát, korlátozzák a baleset veszélyét és jobban ellenőrizhető a velük való munka. Más kellék használata, mint amely a használati utasításban van feltüntetve az importőr által a szerszám meghibásodását idézheti elő és baleset okozhatja lehet.

i) Az elektromos szerszámokat, kellekét, munkaeszközöket, stb. használja ezen utasítások alapján és oly módon, amely elő van írva a konkrét elektromos szerszámokra, figyelembevéve az adott munkafeltételeket és az adott típusú munkát. A szerszámok használata más célokra, mint amelyekre gyártva voltak veszélyes helyzetekhez vezethet.

5. Az akkumulátoros szerszámok használata

a) Az akkumulátor behelyezése előtt győződjön meg arról, hogy a kapcsoló a „0-kikapcsolt” helyzetben van. A bekapcsolt állapotban lévő szerszámra való akkumulátor behelyezése veszélyes helyzetek okozója lehet.

b) Az akkumulátor töltésére csak a gyártó által előírt töltőt használja. Más fajta akkumulátor töltő használata tüzesetet idézhet elő.

c) Csak olyan akkumulátor használjon, amely előírt az adott szerszámhoz. Más fajta akkumulátor töltő használata balesetet, ill. tüzesetet idézhet elő.

d) Ha az akkumulátor használaton kívül van tárolják elkülönítve a fém tárgyaktól, mint például a kapcsok, szorítók, kulcsok, csavarok vagy más apró fém tárgyaktól amelyek előidézhetik az akkumulátor két kontaktusának összekapcsolását. Az akkumulátor rövidzárlata balesetet okozhat, égési sebeket és tüzesetet idézhet elő.

e) Az akkumulátorokkal bánjunk kiemeltessen. Kíméletlen bánásmóddal az akkumulátorból kifolyhat az elektrolit. Kerüljön a közvetlen érintkezést az elektrolittal. Ha mégis érintkezés kerüljön az elektrolittal, az érintet helyet mossuk le vízzel. Ha az elektrolit a szemübebe kerül, azonnal menjünk orvoshoz. Az akkumulátor elektrolit ingerületet vagy égéssérülést okozhat.

6. Serviz

a) Ne cseréljék az egyes szerszámok részeit, ne végezzenek el maguk javításokat, más módon se nyúljanak bele a szerszámokba. A berendezések beelevezése nélkül nem engedélyezett (balesetet idézhet elő, vagy kárt okozhat a felhasználónak).

b) A termék mindennemű javítása vagy módosítása a mi vállalatunk beleegyezése nélkül nem engedélyezett (balesetet idézhet elő, vagy kárt okozhat a felhasználónak).

c) Az elektromos szerszámokat mindig certifikált szervizben javíttassuk. Csak eredeti pótalkatrészeket használjanak. Ezzel garantálja Ön és szerszáma biztonságát.

KIEGÉSZÍTŐ BIZTONSÁGI UTASÍTÁSOK

- A használatba vételt megelőzően olvassa el a jelen Biztonsági utasításokat, majd őrizze meg őket.

! - Ez a jelkép a lehetséges személyi sérülésekre, vagy a szerszám megsérülésének veszélyére hívja fel a figyelmet.

! E kézikönyvben szerepelő utasítások be nem tartása esetén balesetveszély áll fenn.

! A berendezés megfelel az érvényes műszaki előírásoknak és szabványoknak.

- Csak éles, nem sérült marófejekkel marjon!
 - A felső-marót mindig először kapcsolja be és csak utána mozdítsa rá a marófejet a munkadarabra!
 - A marás során mindig hagyja az alapzatot ráfeküdni az egész területre!
 - A marás során gondosan ügyeljen az egyenletes csúsztatásra! Az extrém előtolási sebességgel való próbálkozás balesetet és a marófej korai kopását okozhatja!
 - A csatlakoztatott porelszívót rendszeresen ürítse! Az eltömődött szívóvezetékek a forgácsok felhalmozódásához vezetnek a munkaterületen!
 - A felső-marót csak akkor tegye el, amikor a motor teljesen leáll!
 - Ne szerelje rá a felső-marót a készítményre! A felső-marót nem helyhez kötött működésre tervezték!
 - A porelszívó csöveket úgy vezesse, hogy ne akadályozzák a marást és ne okozzanak felbukást!
- Tűzvédelem
Tűzvédelem fával való munka során: tartson készenlétben poroltót vagy CO2-s tűzoltó készüléket!

**- Használjon zajjal, porral és vibrálással szembeni védőfelszerelést !!!
ŐRIZZE MEG A BIZTONSÁGI
ELŐÍRÁSOKAT !!!**

LEÍRÁS

- 1 Hálózati kábel hálózati dugóval
- 2 Biztonsági kapcsoló
- 3 Fogantyú (jobb)
- 4 Orsó zár
- 5 Rögzítőcsavar (2 x) a párhuzamos akadályhoz
- 6 Alaplap
- 7 Húzókar (2 x) a párhuzamos akadályhoz
- 8 Mélységhatároló
- 9 Mélységlezáró zárócsavar
- 10 Mélységlezárás fokozatokkal
- 11 Mélységlezárás pontos beállítása
- 12 Fordulatszám-szabályozó
- 13 Motorfedél szellőzőrése
- 14 Zárókar
- 15 Fogantyú (bal)
- 16 Maró hüvely beépített fogókkal
- 17 Forgácsok elszívásának csatlakozója adapterrel

- 18 Bekapcsoló/kikapcsoló
- 19 Párhuzamos akadály két vezetősinnel
- 20 Másoló foglalatok
- 21 Fogók
- 22 Központosító hegy
- 23 Villáskulcs

Piktogramok

A termék dobozán található piktogramok:

- a) A hálózat értékei
- b) Bemenő teljesítmény
- c) Fordulatszám üresjáraton
- d) Max. vágásmélység
- e) Redukciós tok

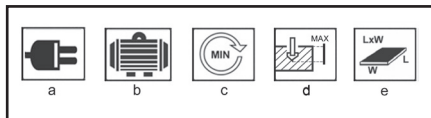

ÜZEMELTETÉS ÉS HASZNÁLAT

Az ASIST szerszámcsalád kizárólag otthoni barkácsolásra és hobbi használatra alkalmas.

A gyártó és az importőr nem javasolják a szerszámok használatát sem szélsőséges körülmények közepette, sem túlzott terhelés esetén.

Bármilyen további követelmény a gyártó és vásárló közötti megegyezés tárgya.

Szerelés és beállítások

A fogó és a marófej felszerelése VIGYÁZAT! Mindenféle szerelési és beállítási munka előtt húzza ki a dugót a konnektorból!

A felső-marót állítsa az oldalára!

2. ábra: egyszerűsített kijelzés a marógép alapzata nélkül

Forgassa el a maró tengelyét kézzel, és egyidejűleg nyomja meg a reteszelógombot (4)! Amint a reteszelógomb működésbe lép: Tartsa szorosan lenyomva és a villáskulccsal (23) csavarja le a maróhüvelyt (16)!

3. ábra: Válassza ki a használt marófejhez alkalmas fogót (21)! A marófejekhez, melyek szára 6 mm-es: kis belső átmérőjű, melyek szára 8 mm: nagy belső átmérőjű
Helyezze be a fogót (21) és a marófejet (16) ismét és kézzel csavarozza fel őket!

4. ábra: A marófej szárát (nem a leszállított csomag része) helyezze kb. 3/4 szárhosszúságban a fogóba(21)!

5. ábra: A marófejet kézzel fordítsa el az óramutató járása szerint és

egyidejűleg nyomja meg a reteszelógombot (4)! Amint reteszelődik: Tartsa szorosan lenyomva és a villáskulccsal (23) csavarja fel a maróhüvelyt (16)!

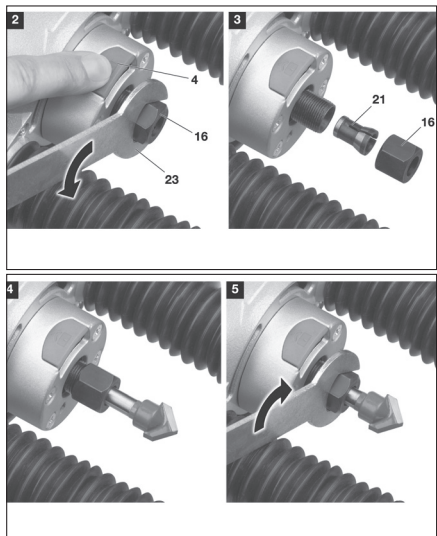

A mélységlezárás beállítása

A mélységlezárás beállítását akkor javasoljuk, ha a marófejet a munkadarab felületébe egy meghatározott mélységig kell bemeríteni. Építse be a marófejet! Állítsa be a mélységátarólat nullás helyzetbe (ld. a 6. ábrán)! A felső-marót helyezze a munkadarabra!

7. ábra: Engedje el a beállító kart (14)!

8. ábra: Engedje el a beállító csavart (9)! A mélységlezárót (10) engedje rá a mélységátaróra (7)!

9. ábra: Nyomja a maróéget lefelé addig, amíg a marófej rá nem fekszik a munkadarab felületére! Ebben a helyzetben húzza meg a beállító csavart (9)!

10. ábra: Engedje el a felső-marót, hogy ismét felfelé mozduljon! A mélységütköző most 0 mm-re van beállítva a marási mélységtől.

Lazítsa meg a reteszelőcsavart (9) és tolja fel a mélységütközőt (10) a kívánt marási mélységre irányban felfelé! Ebben a helyzetben húzza meg a reteszelógombot (9)! A mélységütköző most a kívánt marási mélységre van állítva.

Finombeállítással (11) a marás mélysége pontosan beállítható.

A beállított marási mélység csak az aktuálisan beszerelt marófejre vonatkozik!

Ha másfajta geometriájú marófejet használ, akkor ismét be kell állítania a mélységütközőt.

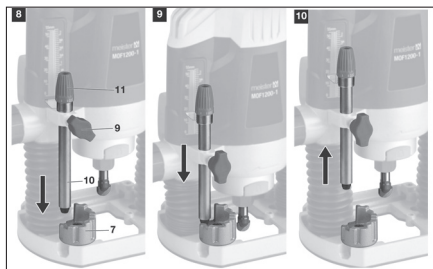
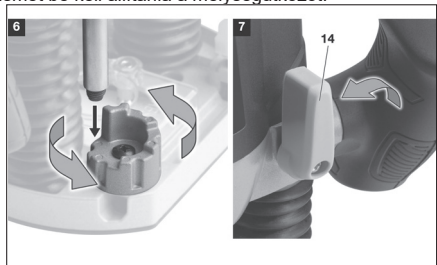

A marási mélység beállítása és rögzítése

Sérülésveszély! A beállítás előtt húzza ki a hálózati csatlakozót a konnektorból!

A marási mélység rögzítése akkor ajánlott, ha a munkadarab teljes hosszában meghatározott mélységgel történő marás szükséges.

Építse be a marófejet!

Állítsa be a vágásmélységet (mint fent)!

11. ábra: Helyezze a felső-marót a munkadarab szélére, és addig nyomja lefelé, amíg a mélységlezáró (10) el nem éri a mélységátarólat (7)!

12. ábra: Ezt a pozíciót rögzítse a beállító karral (14)!

A mélységátarólat (7) beállítása

(13. ábra)

A mélységátarólat segítségével csökkenthető a mélységbeállítás mélységének beállítása.

Állítsa be a vágásmélységet (mint fent)!

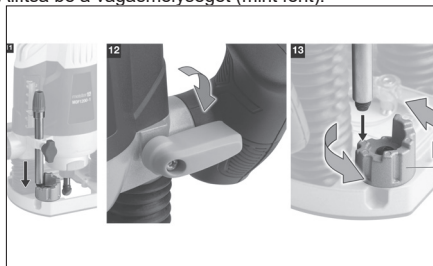

Forgácsok elszívásának csatlakoztatása (14. ábra)

Az egészségre káros porok belélegzése elleni védelem miatt mindig csatlakoztatott porszívóval dolgozzon! Elég hosszú csövet minden közönséges porszívó alkalmas erre (szabad mozgás!).

Rögzítse a forgácsok elszívásának csatlakozását (17) a mellékelt csavarok segítségével az alsó oldalról az alapfához (6)! A porszívó csövet illessze rá a forgácsok elszívásának csatlakozásához (17) (esetleg használjon adaptert)!

Fordulatszám beállítása (15. ábra)

Állítsa be a fordulatszám-szabályozót (1 = minimális fordulatszám, 7 = maximális fordulatszám).

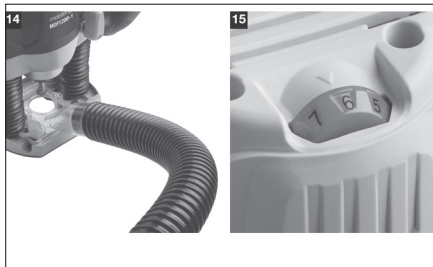

Tartozékok beszerelése

A különböző feladatokhoz mindig a következő szerelések egyike szükséges:

- Másoló persely szerelése
- Párhuzamos leállító szerelése
- Központosító hegy szerelése

A szükségtelen részeket előzetesen szerelje le!

Sérülésveszély! Minden szerelési munka előtt húzza ki a dugót a hálózati csatlakozóból!

Másoló persely szerelése

Példák az alkalmazásra: Több darab azonos alakú munkadarab elkészítése másoló sablon segítségével (sorozatgyártás).

Előfeltétel: csak azok a marófejek használhatók, amelyek érintés nélkül átmennek a másoló perselyen!

16. ábra: Az alaplapról irányban lefelé csavarozza le a forgácsok elszívójának (17) mindkét csavarját!

Illessze rá a dokkoló hüvelyt (20) a hüvely szélével lefelé irányban!

Mindkét csavart ismét csavarja vissza a másoló perselyen keresztül!

Párhuzamos leállító szerelése

Példák az alkalmazásra: Marás a munkadarab egyenes szélével párhuzamosan

17. ábra: Lazítsa meg mindkét rögzítőcsavart (5)! Illessze a párhuzamos ütköző vezetősinét (19) az alaplapon (6) lévő szorítóba (7)!

Állítsa be a távolságot és szorosra húzza meg a rögzítőcsavarokat!

18. ábra: Ha a marószerszám és a munkadarab széle között különösen nagy a távolság, használjon párhuzamos ütközőt! Ehhez a kombinált kulcs segítségével illesszen vezetősineket!

Központosító hegy szerelése

Példák az alkalmazásra: Kerek munkadarabok marása.

19. ábra: szerelje fel a párhuzamos ütközőt (19) visszafelé!

Helyezze a központosító csapot (22) az anyáival a fogantyúval a párhuzamos ütközőre!

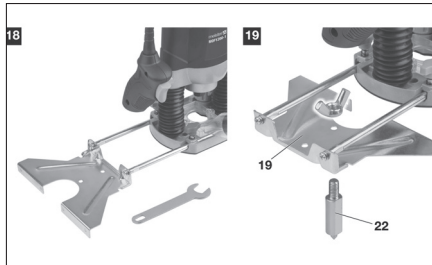
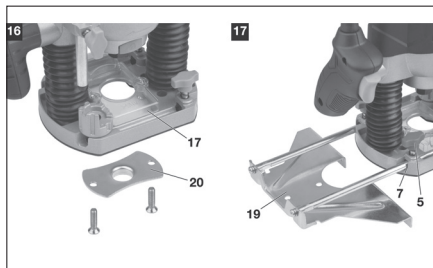

Bekapcsolás

20. ábra: Nyomja meg a biztonsági kapcsolót (2), aktiválja a bekapcsolót / kikapcsolót (18) és tartsa! A biztonsági kapcsolót nem kell tartania. A felső-maró üzembe van helyezve.

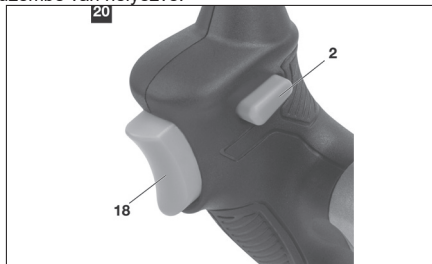

Fordulatszám szabályozása (15. ábra)

A fordulatszám-szabályozó beállítása (1 = minimális, 7 = maximális fordulatszám).

Kikapcsolás

Indítsa el a bekapcsoló/kikapcsolót (18)! A felső-maró leáll.

Munkamódszer

A munkadarab előkészítése

A munkadarabról távolítsa el az idegen testeket (szögek, csavarok, habarcsmaradványok, stb.)! Ezek fenyegetik a marófejeket.

Sérülési kockázat visszacsapódó munkadarab miatt! A munkadarabot biztonságosan rögzítse!

Mindig rögzítse a munkadarabot egy foglatba, vagy kampókkal rögzítse a munkaasztalhoz! Ügyeljen a szabad marási pályára!

Alapvető munkamódszer

Sérülésveszély! Ne dolgozzon csak egy kézzel!

Az adagolás iránya oldalsó maráshoz

Sérülésveszély visszarúgás miatt! Oldalsó marásnál ügyeljen az adagolás helyes irányára!

Oldalirányú marás esetén a munkadarabot kifejezetten a marófej bal oldalán kell hagyni az adagolási irányban!

Ne marjon visszafelé irányban!

Próbamarás

A tiszta munkához döntő fontosságú:

- a helyes fordulatszám, és
- a helyes adagolási sebesség.

Az értékek függenek a használt faanyag fajtájától, a marófej alakjától és a befogott anyag mennyiségétől.

A túl alacsony fordulatszám és a túl gyors adagolás durva szélék kialakulásához vezetnek. A túl magas fordulatszám és a lassú adagolás a marófej felmelegedéséhez és elszíneződött szélékhez vezetnek.

A szabályozó helyzete 1/min

1	11000
2 kb.	13000
3 kb.	16000
4 kb.	20000
5 kb.	24000
6 kb.	27000
7	30000

Ezért: mindig először végezzen próbamarást a használt fajta hulladékdarabjával!

Marás a felületbe merüléssel

Előfeltételek:

- A marófejnek az alsó részén is rendelkeznie kell vágófogakkal. A kerekes marófejek nem alkalmasak a merüléshez!
- A marófej nem szűkülhet felfelé irányban.

A feladatnak megfelelően szereljen fel másoló perselyt, központosító hegyet vagy párhuzamos akadályt!

Mélyégi akadály beállítása (ld. „Mélyégi akadály beállítása”).

A felső-marót alaplapjával helyezze a munkadarabra! A marófej még nem érintheti a munkadarabot!

Kapcsolja be a felső-marót!

Amint el vannak érve a beállított fordulatszámok: nyomja a marógépet lefelé addig, amíg a marófej bele nem merül a munkadarabba!

A felső-marót egyenletesen, érzéssel tolja tovább!

A marási pálya végén a marógépet újra emelje fel, amíg a marófej el nem enged!

Kapcsolja ki a felső-marót!

Sérülésveszély a még működő marófej miatt! Várja meg, amíg a motor teljesen leáll!

Csak ekkor lehet levenni a felső-marót a munkadarabról és eltenni.

A homlokrészen induló marás

Az adott feladatnak megfelelően fel kell szerelni a másoló perselyt, a görbe menti vezetést, a központosító csapot vagy a párhuzamos akadályt (leírás a további fejezetekben).

A marási mélység beállítása és rögzítése (ld. „A marási mélység beállítása”).

A felső-marót alaplapjával helyezze a munkadarab elejére! A marófej még nem érintheti a munkadarabot! Kapcsolja be a felső-marót!

Amint el van érve a beállított fordulatszám: a felső-marót egyenletesen, érzéssel tolja tovább a munkadarabon!

A marási pálya végén a marógépet tolja tovább, amíg a marófej el nem enged! A marógép alapját hagyja a munkadarabra fektetve!

Kapcsolja ki a felső-marót!

Sérülésveszély a még működő marófej miatt! Várja meg, amíg a motor teljesen leáll!

Csak ekkor lehet levenni a felső-marót a munkadarabról és eltenni.

Előre kiválasztott alakú másoló marás

Másoló persely felszerelése (ld. a 7. fejezetet - Szerelés és beállítás).

Másoló sablon legyártása

A másoló sablont stabil alapanyagból gyártsa le; az anyag vastagsága: min. 3 mm.

Emellett vegye figyelembe a másoló sablon és a munkadarab kontúrja közötti szükséges eltolást! A méretet a másoló persely és a marófej vágóéle közötti távolság határozza meg.

Marás

A felső-marót úgy vezesse, hogy a másoló persely ráfeküdjön a másoló sablonra!

Vonalmarás

Párhuzamos akadály felszerelése (ld. a 7. fejezetet - Szerelés és beállítás).

Párhuzamos akadály szerelése Lazítsa meg mindkét csavart a fogantyún, állítsa be a párhuzamos akadály marófejtől való megkívánt távolságát!

Erősen húzza meg mindkét csavart a fogantyún!

A felső-marót úgy vezesse, hogy a párhuzamos akadály ráfeküdjön a munkadarab szélére!

Kerek munkadarabok marása

Központosító hegy szerelése (ld. a 7. fejezetet - Szerelés és beállítás).

A központosító hegyet bal kézzel nyomja rá a munkadarabra (esetleg előfúrással) és tartsa szorosan! Jobb kézzel vezesse a felső-marót!

Szabad formák marása

Példák az alkalmazásra: Minták, betűk vagy más szabad formák marása a munkadarab felületébe. Kézi marásnál a felső-maróra nem szerelnek fel semmilyen segédeszközt.

Tisztítás

Sérülésveszély! Tisztítás előtt húzza ki a dugót a konnektorból!

A munka minden befejezése után

• Csipesszel tisztítsa meg a portól és a forgácsoktól a szellőző bordákat!

• A testet kívül enyhén benedvesített ronggyal tisztítsa meg és hagyja jól kiszáradni!

• A készülék károsodásának veszélye! A felső-marót ne tisztítsa nedvesen! Ne használjon oldószereket!

Javítás

A szénkefék cseréje

Ha a szénkefék elhasználódnak, a motor rendszeren túl működik, megáll vagy nehezen indul be.

A szénkefeket csak feljogosított szakember cserélheti le.

Hibák keresése és elhárítása

- Nem indul el a felső-maró?

Ellenőrizze a konnektort és a megfelelő házi biztosítékokat! Győződjön meg a megfelelő hálózati feszültségről (ld. „Műszaki adatok”) Vagy: a szénkefeket le kell tisztítani a feljogosított személyzetnek.

- A mart síkok durvák vagy egyenetlenek? A marófej már nem éles vagy kiegyensúlyozott. Vagy: Az adagolás túl gyors. Vagy: A fordulatszám túl alacsony.

- Sötétre színeződnek a lemart síkok? A marófej munka közben túlhevült. Hagyja lehűlni! Vagy: Az adagolás túl lassú. Vagy: A fordulatszám túl magas.

- Marás alatt számottevően csökken a fordulatszám? Az adagolás túl gyors. Dolgozzon lassabb adagolással! • Egyenetlenül fut a motor, megáll vagy nehezen indul el? Feljogosított személyvel cseréltesse ki a szénkefeket! • Túlságosan felmelegszik a felső-maró? Kritikus állandó üzemelés teljes terheléssel. Tartson szünetet a lehűléshez!

TEHNIKAI ADATOK

Bemenő feszültség	230 V
Bemenő fordulatszám	50 Hz
Bemenő teljesítmény	1200 W
Motor fordulatszáma (üresjárat)	11000-30000/min
Redukciós tok	6, 8mm
Max. vágásmélység	55mm
A védelem osztálya	□ / II.

EN 60745-1 szerint mért hangnyomásszint :
LpA (hangnyomás) 89 dB (A) KpA=3
LWA (hangteljesítmény) 100 dB (A) KwA=3

Tegye meg a megfelelő intézkedéseket hallása megőrzése érdekében !

Ha az akusztikus nyomás meghaladja a 80 dB (A) szintet, mindig használjon fülvédőt

EN 60745-1 szerint mért effektív gyorsulás
 $5,4 \text{ m/s}^2$ $K=1,5$

! FIGYELMEZTETÉS: Az el. kézi szerszám aktuális használatakor a vibráció kibocsátásának értéke eltérhet a deklarált értéktől attól függően, hogy milyen módon van a szerszám használva a következő feltételek szerint:

Az el. szerszám használatának módja és a vágandó vagy fúrandó munkaanyag fajtája. A szerszám állapot és karbantartásának módja. A használandó tartozék helyes megválasztása s megfelelő állapot és élesség bebiztosítása. A markolat fogásának szilárdsága, antivibrációs berendezés használata. Az el. szerszám megfelelő használata a számára tervezett célra és a gyártó utasítása szerinti munkamenet betartása.

Ha ez a szerszám nem megfelelően van használva, kéz-váll bizsergés szindrómáját válthatja ki.

! FIGYELMEZTETÉS: A pontosítás céljából figyelembe kell venni a vibráció hatásának szintjét konkrét használati feltételeknél az üzemelési folyamat minden részében, mint amilyen az időtartam, ha az el. szerszám az üzemelési időtartamon kívül kikapcsolt és ha üresen fut a gép vagyis nem végez munkát. Ez jelentősen csökkentheti az expozíció szintjét a egész munka folyamat alatt.

Minimalizálja a rezgés befolyásolás kockázatát, használjon éles vésőt, fúrót és kést.

A szerszám fenntartása ezen utasításokkal összhangban történjen és biztosítsa az alapos kenést (ha megkövetelik).

A szerszám rendszeres használatakor investáljon antivibrációs tartozékba.

A szerszámot ne használja alacsonyabb mint 10°C hőmérsékletnél.

A munkáját úgy tervezze meg, hogy a magas rezgést produkáló el. szerszámmal való munkát töb napra bontsa fel.

A változtatás jogát fenntartjuk!

KÖRNYEZETVÉDELEM HULLADÉKKEZELÉS



Az elektromos szerszámot, annak tartozékait és csomagolását, kérjük, adja át a környezetet nem károsító újrahasznosításra.

Az elektromos szerszámot ne dobja a háztartási hulladékba!

Az elektromos és elektronikus berendezések hulladékairól szóló WEEE európai irányelv (2012/19/EU) és annak nemzeti törvényekbe való átültetése szerint a használhatatlan elektromos szerszámokat adja le hasonló eszköz vásárlásakor az eladónál, vagy az elektromos szerszámok gyűjtésére és megsemmisítésére kialakított hulladékgyűjtők valamelyikében. Az így leadott elektromos eszközök az összegyűjtés, ill. szétszerelés után átadásra kerülnek a környezetet nem károsító újrahasznosításra.

GARANCIA

A garancia-feltételek részletezése a garancialevélben található.

A gyártás időpontja

A gyártás időpontja kiolvasható a termék címkéjén található gyártási számból.

A sorozatszám formátuma
ORD-YY-MM-SERI ahol az ORD a rendelési szám, YY a termelés éve, MM a gyártási hónap, a SERI a termék sorozatszáma.

SPLOŠNI VARNOSTNI POGOJI ZA VRTNA ORODJA ASIST IN ASIST SMART

Ta varnostna navodila natančno preberete, pomnenje in ohraniti

OPOMBU: Pri uporabi električnih strojev in električnih naprav je zaradi zaščite pred poškodbami oseb in nevarnostjo nastanka požara obvezno potrebno upoštevati ta varnostna navodila. Z izrazom "električna naprava" so v vseh spodaj navedenih navodilih mišljene tako električne naprave, ki se napajajo iz omrežja (preko napajalnega kabla) kot tudi naprave, ki se napajajo preko baterij (brez napajalnega kabla). Shranite vsa opozorila in navodila za naslednjo uporabo.

1. Delovno okolje

a) Poskrbite za čist in dobro osvetljen delovni prostor. Nered in senčni deli na delovni površini so lahko vzrok za poškodbe. Pospravite naprave, ki jih trenutno ne uporabljate.

b) Ne uporabljajte električne naprave v okolju, ki je nevarno za nastanek požara ali eksplozije, to pomeni v prostorih, kjer so prisotne vnetljive tekočine, plini ali prah. V električni napravi prihaja na komutatorju do iskrenja, kar lahko povzroči, da se v njej nameje prah ali hlapi.

c) Pri uporabi električne naprave omejite vstop v delovni prostor nepooblaščenim osebam, zlasti otrokom! Če ste izpostavljeni motnjam, lahko izgubite nadzor nad izvajano dejavnostjo. V nobenem primeru ne puščajte električne naprave brez nadzora. Preprečite živalim dostop do naprave.

2. Električna varnost

a) Vtičnik električne naprave mora odgovarjati mrežni vtičnici. Vtičnika nikoli ne popravljatesami. Za napravo, ki ima na vtičniku zaščitni kontakt, nikoli ne uporabljajte razdelilce ali drugih adapterjev. Nepoškodovan vtičnik in primerna vtičnica omejitava nevarnost poškodbe pri udaru električnega toka. Poškodovani ali zapleteni napajalni kabl povečujejo nevarnost poškodbe pri udaru električnega toka. Če je mrežni kabel poškodovan, ga je obvezno potrebno nadomestiti s novim mrežnim kablom, ki ga lahko dobite v pooblaščenem servisnem centru ali pri dobavitelju.

b) Izogibajte se stiku telesa z omejenimi predmeti, kot so npr. cevne instalacije, naprave centralnega ogrevanja, štedilniki in hladilniki. Nevarnost poškodbe pri udaru električnega toka je večja, če je vaše telo povezano z zemljo.

c) Ne izpostavljajte električne naprave dežju, vlagi ali mokroti. Električne naprave se

nikoli ne dotikajte z mokrimi rokami. Električne naprave nikoli ne umivajte pod tekočo vodo, niti je nikoli ne potopite v vodo.

d) Napajalnega kabla ne uporabljajte za namene, za katere ni bil namenjen. Električne naprave nikoli ne nosite in ne vlecite za napajalni kabel. Vtičnika nikoli ne vlecite iz vtičnice za kabel. Preprečite mehanske poškodbe električnih kablov, povzročene z ostrimi ali vročimi predmeti.

e) El. naprava je bila izdelava izključno za napajanje z izmeničnim el. tokom. Vedno preverite, če električna napetost odgovarja podatku, navedenemu na tipski nalepki naprave.

f) Nikoli ne delajte z napravo, ki ima poškodovan el. kabel ali vtičnik, ali z napravo,

ki je padla na tla ali je na kakršen koli način poškodovana.

g) Pri uporabi podaljška vedno preverite, če njegovi tehnični parametri odgovarjajo podatkom, navedenim na tipski nalepki naprave. V primeru, da električno napravo uporabljate zunaj, uporabljajte kabel, primeren za zunanjo uporabo. Pri uporabi kolnatega podaljška, je kabel potrebno razviti, da ne bi prišlo do pregretja.

h) Če električno napravo uporabljate v vlažnih prostorih ali zunaj, jo je dovoljeno uporabljati izključno, če je priklopljena na el. krogotok s FID zaščitnim stikalom s30 mA. Uporaba el. krogotoka s FID zaščitnim stikalom zmanjšuje tveganje poškodbe zaradi udara električne energije.

i) Ročno el. napravo držite izključno za izolirane površine, namenjene oprijemu; pri delovanju namreč lahko pride do kontakta rezalnega ali vrtnalnega dela s skritim vodnikom ali napajalnim kablom.

3. Varnost oseb

a) Pri uporabi električne naprave bodite osredotočeni na delo, nemerite maksimalno pozornostdejavnosti, ki jo izvajate. Osredotočite se na nede. Ne uporabljajte električne naprave če ste utrujeni, ali če ste pod vplivom drog, alkohola ali zdravil. Tudi trenutke neopozornosti pri uporabi električnega orodja lahko privede do resne poškodbe oseb. Pri delu z električnim orodjem ne vozite, ne pijte in ne kadite.

b) Uporabljajte zaščitne pripomočke. Vedno uporabljajte zaščito za vid. Uporabljajte zaščitna sredstva, ki odgovarjajo tipu dela, ki ga izvajate. Zaščitni pripomočki, npr. dihalni aparat, zaščitna obutev s zaščito proti drsenju, naglavno pokrivalo ali zaščita za sluh, ki jih uporabljate v skladu s pogoji dela, znižujejo možnost poškodb.

c) Izogibajte se nenamernemu vklopljanju naprave. Naprave, ki je priključena na električno omrežje, ne prenašajte s prstom na stikalo ali na zaganjaku. Pred priklopm na električno omrežje se prepričajte, da sta stikalo ali zaganjaku v položaju "izključeno". Prenajanje naprave s prstom na stikalo ali vklopljanje vtičnika v vtičnico z vključenim stikalom lahko povzroči resne poškodbe.

d) Pred vklopom naprave odstranite vse pripomočke na vrtiljnih delih naprave. Pripomočki, ki ostanejo pritrjeni na vrtiljnih del električne naprave, lahko povzročijo telesne poškodbe.

e) Ohranjajte stabilno držo in ravnotežje. Delajte samo tam, do koder lahko varno sežete. Nikoli ne precejnjate lastnih zmoglosti. Električne naprave ne uporabljajte, če ste utrujeni.

f) Oblecite se delu primerno. Uporabljajte delovno obleko. Ne nosite oblačil

za prosti čas ali nakita. Bodite pozorni na to, da vaši lasje, obleka, rokavica ali drgul del vašega telesa ne pride preblizu vrtiljnih ali vročih delov el. naprave.

g) Priključite sistem na sesanje prahu. Če ima naprava možnost priključitve na sistem za lovljenje ali sesanje prahu, ga redno uporabljajte. Uporaba teh sistemov lahko omeji nevarnosti, ki jih lahko povzroči prah.

h) Obdelovanec čvrsto pritrstite. Za pritrstitev kosa, ki ga boste obdelovali, uporabite mizarsko spono ali primerč.

i) Električne naprave ne uporabljajte, če ste pod vplivom alkohola, drog, zdravil ali drugih psihotropnih snovi.

j) Ta naprava ni namenjena v uporabo osebam (vključno z otroki) z znižanimi fizičnimi, čutnimi ali mentalnimi sposobnostmi ali s pomanjkanjem izkušenj in znanja, razen če so pod nadzorom ali če so dobile navodila glede na uporabo naprave od osebe, ki je odgovorna za njihovo varnost. Otroci morajo biti pod nadzorom, da se prepričate, da se ne igrajo z napravo.

4. Uporaba električnega orodja in vzdrževanje

a) V primeru kakršnikoli težav pri delu, pred vsakim čiščenjem ali vzdrževanjem, pri vsakem premiku ali po končanem delu el. napravo vedno izklopite iz el. omrežja! Nikoli ne delajte z el. napravo, če je na kakršenkoli način poškodovana.

b) V primeru, da naprava začne oddajati neobičajen zvok ali vonj, takoj prenehajte z delom.

c) El. naprave ne preobremenjujte. Električna naprava bo delovala bolje in bolj varno, če jo boste uporabljali na obratih, za kakršne je bila predvidena. Uporabljajte brezhibno napravo, ki je namenjena dani dejavnosti. Brezhibna naprava bo opravljala delo, za kakršno je bila sestavljena, bolje in bolj varno.

d) Ne uporabljajte električne naprave, ki je ni mogoče varno vklopiti in izklopiti z nadzornim stikalom. Uporaba takšne naprave je nevarna. Stikalo v okvari mora popraviti pooblaščen servisier.

e) Napravo izklopite iz vira električne energije preden začnete s prilagajanjem, zamenjavo dodatnih delov ali z vzdrževanjem. To opozorilo omejuje nevarnost naključnega vklopa.

f) Električno napravo, ki je ne uporabljate, očistite in shranite tako, da ne bo na doseg otrok in oseb, ki jim dostop ni dovoljen. Električna naprava v rokah nezkušenih uporabnikov je lahko nevarna. Električno napravo shranjujte na suhem in varnem mestu.

g) Električno napravo vzdržujte v dobrem stanju. Redno pregledujte prilagoditve premičnih delov in njihovo premičnost. Preverjajte, če ni morda prišlo do poškodbe zaščitnih pokrovov ali drugih delov, ki bi lahko ogrozili varno delovanje električne naprave. Če je naprava poškodovana, jo pred naslednjo uporabo oddajte v popravilo. Slabo vzdrževane električne naprave povzročijo veliko poškodb.

h) Rezalne dele vzdržujte ostre in čiste. Pravilno vzdrževani in naostreni deli olajšajo delo, omejujejo nevarnost poškodb, delo z njimi pa je lažje kontrolirati. Uporaba pripomočkov, ki niso navedeni v navodilih za uporabo, lahko poškodujejo napravo ali povzročijo telesne poškodbe.

i) Električno napravo, pripomočke, delovne stroje, itd. uporabljajte v skladu s temi navodili in na način, ki je predpisan za konkretno električno napravo, in sicer glede na dane delovne pogoje in vrsto izvajanega dela. Uporaba naprave za namene, ki ne odgovarjajo namenu naprave, lahko privede do nevarnih situacij.

5. Uporaba baterij

a) Pred vstavljanjem baterije se prepričajte, da je stikalo za izklop v položaju "0" - izklopljeno".

Vstavljanje baterije v napravo v delovanju lahko povzroči nevarne situacije.

b) Za polnjenje baterije uporabljajte izključno polnilnike, ki jih je predpisal proizvajalec. Uporaba polnilnika za drugi tip baterije lahko baterijo poškoduje in zaneti požar.

c) Uporabljajte izključno baterije, ki so namenjene določeni napravi. Uporaba drugih baterij lahko povzroči poškodbe ali zaneti požar.

d) Če baterija ni v uporabi, jo shranite ločeno od kovinskih predmetov kot so npr. spona, ključ, vijaki in drugi drobni kovinski predmeti, ki bi lahko povzročili prevod enega kontakta baterije z drugim. Kratak stik v bateriji lahko povzroči telesne poškodbe, opekline ali zaneti požar.

e) Z baterijo ravnanje varčno. V nasprotnem primeru lahko iz baterije izteče kemična snov. Izogibajte se kontaktu s to snovjo, če pa kljub temu pride do kontakta, si poškodovano mesto dobro operite pod tekočo vodo. Če pride kemična snov v oči, takoj poiščite zdravniško pomoč. Kemična snov iz baterije lahko povzroči resne poškodbe.

6. Servis

a) Delo naprave ne menjajte, popravil ne izvajajte sami, niti na kakršnikoli način ne posegajte v napravo. Popravilo naprave zaupajte pooblaščenim osebam.

b) Popravilo ali sprememba izdelka brez pooblastila našega podjetja ni dovoljeno (lahko povzroči telesno poškodbo ali materialno škodo uporabniku). c) Električno napravo vedno predajte v popravilo na pooblaščen servis. Uporabljajte izključno originalne ali priporočene nadomestne dele. S tem zagotovite varnost tako sebe kot tudi vaši napravi.

DODATNA VARNOSTNA NAVODILA

Prosimo, da pred uporabo ta varnostna navodila preberete in jih shranite.

! – Ta simbol opozarja na nevarnost poškodbe uporabnika ali orodja.

Rezkajte samo z ostrimi, nepoškodovanimi rezkarji!

- Nadrezkar najprej vključite in nato rezkar potisnite v obdelovanec!

- Prepričajte se, da med rezkanjem rezkalna miza sedi po celotni površini!

- Med rezkanjem pazite na enakomeren pomik. Prizadevanja za prekomerno hitrost pomika, lahko privedejo do nesreče in prezgodnje obrabe rezkarja!

- Priklučen sesalnik redno praznite. Zamašeni sesalni kanali, vodijo do kopičenja ostružkov na območju delovnega prostora!

- Nardezkaz odložite šele ko se motor popolnoma ustavi!

- Nadrezkarja ne nameščajte na obdelovanec. Nadrezkar ni namenjen stacionarnemu delovanju!

- Sesalno cev naj bo napeljana tako, da bo ovirala rezkanja in da se ob njo ne boste spotaknili!

Požarna zaščita

Požarna zaščita pri delu z lesom: Pripravljen imejte prah ali gasilni aparat na CO2!

- Uporabljajte zaščitna sredstva proti hrupu, prahu in vibracijam!!!

TA VARNOSTNA NAVODILA SHRANITE!!!

OPIS

- 1 Omrežni kabel z omrežnim vtičem
- 2 Varnostno stikalo
- 3 Ročaj (desni)
- 4 Blokada vretena
- 5 Vijak za pritrditev (2x) stranskega vodila
- 6 Rezkalna miza
- 7 Vpenjalnik (2x) za stransko vodilo
- 8 Distančnik
- 9 Pritrdilni vijak omejitnika globine
- 10 Omejitnik globine rezkanja z lestvico
- 11 Globinski prislon s fino nastavitvijo
- 12 Regulator števila vrtljajev
- 13 Prezračevalna reža pokrova motorja
- 14 Aretirana ročica
- 15 Ročaj (levi)
- 16 Ohišje rezkalnika z vgrajenimi vpenjalnimi stročnicami
- 17 Prikluček za odsesavanje ostružkov z adapterjem
- 18 Stikalo za vklop / izklop
- 19 Stransko vodilo
- 20 Kopirna puša
- 21 Vpenjalne stročnice
- 22 Centrirna konica
- 23 Vilični ključ

PIKTOGRAMI

Piktogrami navedeni na embalaži izdelka :

- a) Omrežna napetost
- b) Moč
- c) Hitrost motorja
- d) Max. globina rezkanja:
- e) Vpenjalna stročnica

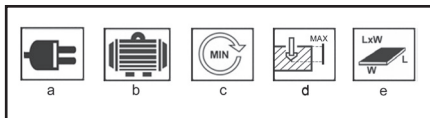

UPORABA IN DELOVANJE

Orodje ASIST je namenjeno izključno za domačo ali hobi uporabo.

Proizvajalec in uvoznik ne priporočata uporabe naprave v ekstremnih pogojih ter pri visoki obremenitvi.

Kakršne koli dodatne zahteve so predmet dogovora med proizvajalcem in kupcem.

Montaža in nastavev

Namestitev vpenjalne stročnice in rezkarja

POZOR! Pred kakršnimi koli namestitvenimi ali nastavitvenimi deli napravo odklopite iz električnega omrežja!

Nadrezkar položite na bok.

Slika 2: poenostavljen prikaz brez osnove nadrezkarja
Os rezkalnika ročno obrnite in sočasno stisnite gumb za zaklepanje (4). Takoj ko se gumb zaskoči: Ga držite močno stisnjena in z viličnim ključem (23) odvijte ohišje rezkalnika (16).

Slika 3: Izberite primerno vpenjalno stročnico (21) za rezkar, ki ga uporabljate. Za rezkalne glave s stebлом 6 mm: mali notranji premer stebлом 8 mm: velik notranji premer.

Vstavite vpenjalno stročnico (21) in ohišje rezkalnika (16) z roko ponovno prosto privijte.

Slika 4: Steblo rezkarja (ni del dobave) vstavite (do približno 3/4 njegove dolžine) v stročnico (21).

Slika 5: Rezkar obračajte ročno v smeri urinega kazalca in

istočasno pritisčajte na gumb za zaklepanje (4). Takoj ko se zaskoči: Ga močno držite in z viličnim ključem (23) dobro privijte ohišje rezkalnika (16).

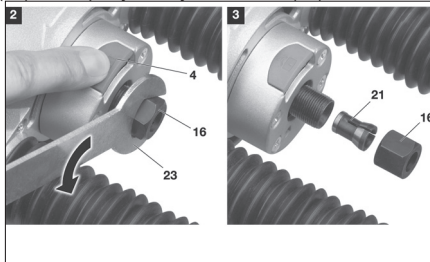

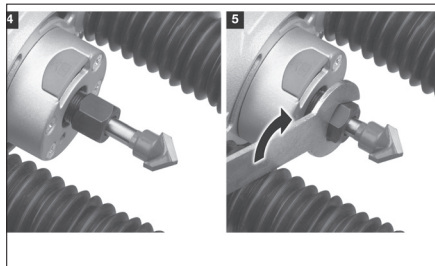

Nastavitev omejljnika globine

Nastavitev omejljnika globine se priporoča takrat, ko se mora rezkar „potopiti“ v površino obdelovanca do točno določene globine.

Namestite rezkar.

Omejljnik globine nastavite na ničelno pozicijo (glejte sliko 6).

Nadrezkar postavite na obdelovanec.

Slika 7: Popustite aretirano ročico (14).

Slika 8: Popustite pritrdilni vijak za globinski omejevalnik (9). Omejljnik globine (10) spustite na distančnik (8).

Slika 9: Rezkalnik pritisnite v smeri navzdol, da rezkar sede na površino obdelovanca. V tem položaju zategnite pritrdilni vijak (9).

Slika 10: Nadrezkar popustite, da se ponovno dvigne. Omejljnik globine je sedaj nastavljen na 0 mm globoko rezkanje.

Popustite pritrdilni vijak (9) in potisnite omejljnik globine (10) za zeleno rezkalno globino v smeri navzgor. V tem položaju zategnite pritrdilni vijak (9). Omejljnik globine je sedaj nastavljen na zeleno rezkalno globino. Točno globino rezkanja se lahko nastavi z globinskim prislonom s fino nastavitvijo (11).

Nastavljena globina rezkanja velja samo za pravkar nastavljen rezkar.

Pri uporabi rezkarja z drugačno geometrijo je potrebno omejljnik globine ponovno nastaviti.

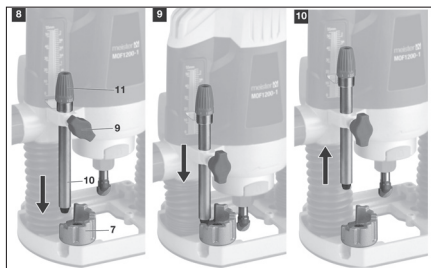
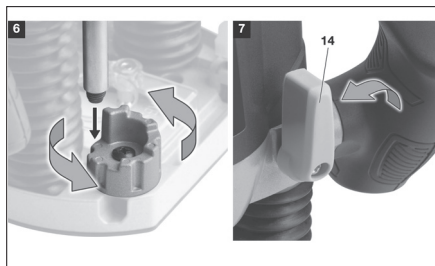

Nastavitev globine rezkanja in fiksacija

Nevarnost poškodbe! Pred nastavljanjem iz vtičnice izvilcite omrežni vtič!

Priporoča se, da se globino rezkanja blokira takrat, ko je potrebno s točno določeno globino rezkati od sprednjega roba preko celotne dolžine obdelovanca.

Namestite rezkar.

Nastavite globino reza (glejte zgoraj).

Slika 11: Nadrezkar namestite na rob obdelovanca in pritisnite navzdol, dokler omejljnik globine (10) ne doseže distančnik (8).

Slika 12: Ta položaj zavarujte z aretirano ročico (14).

Nastavitev distančnika (8)

(Slika 13) Z distančnikom se lahko zmanjša nastavljeno dimenzijo omejljnika globine.

Nastavite omejljnika globine (glejte zgoraj).

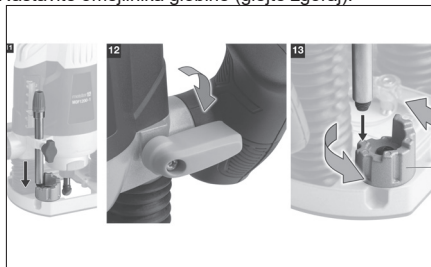

Priključitev sesalnika za odsesavanje ostružkov (Slika 14)

Da bi se zaščitili pred vdihavanjem škodljivega prahu, vedno delajte s priključenim sesalnikom za odsesavanje prahu! Primeren je vsak običajen sesalnik za prah z dovolj dolgo cevjo (svobodno gibanje!)

S pomočjo priloženih vijakov na rezkalno mizo (6) s spodnje strani pritrdite priključek za sesanje ostružkov (17). Cev sesalnika nastavite na priključek za sesanje ostružkov (17) (po potrebi uporabite adapter).

Nastavitve hitrosti (Slika 15)

Na regulatorju hitrosti nastavite

(1 = minimalna hitrost, 7 = maksimalna hitrost).

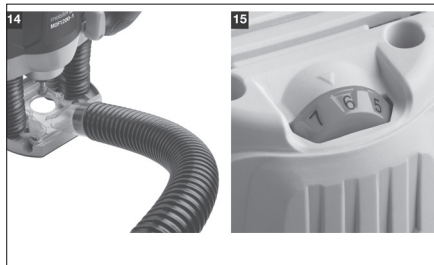

Montaža dodatne opreme

Ena izmed naslednjih kombinacij je potrebna za različne naloge:

- Montaža kopirne puše
- Montaža paralelnega omejevalnika
- Montaža centralne konice

Dele, ki niso potrebni predhodno odstranite!

Nevarnost poškodb! Pred vsakim sestavljanjem izvlecite vtičač iz omrežne vtičnice!

Montaža kopirne puše

Primeri uporabe: Obdelava več kosov obdelovancev z enako obliko ob uporabi kopirne šablone (serijska izdelava).

Predpogoj: uporabljajo se lahko samo rezkarji, ki lahko preidejo skozi predlogo brez dotikanja.

Slika 16: Z rezkalne mize, v smeri navzdol, odvijte oba vijaka priključka za odsesavanje ostružkov (17).

Namestite kopirno pušo (20) z robom puše usmerjenim navzdol.

Privijte vijaka nazaj v predlogo.

Namestitev paralelnega omejevalnika

Primeri uporabe: Rezanje paralelno na ravni del obdelovanca.

Slika 17: Popustite oba pritrjevalna vijaka (5). V vpenjalnik za stransko vodilo (7) na rezkalni mizi (6), vsstavite vodilne palice stranskega vodila (19).

Nastavite oddaljenost in močno zategnite pritrjevalni vijak.

Slika 18: Če je razdalja med potjo rezkanja in robom obdelovanca še posebej velika uporabite stransko vodilo. V tem primeru s pomočjo kombiniranega ključa namestite vodilne palice.

Montaža centralne konice

Primeri uporabe: Rezanje okroglih obdelovancev.

Slika 19: obrnjena namestite stranskega vodila (19).

Centralno konico (22) z matico pritrдите na stransko vodilo.

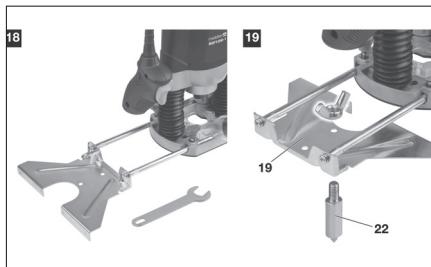
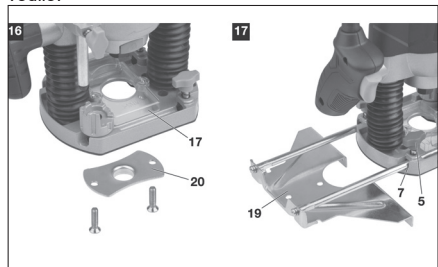

Vklop

Slika 20: Stisnite varnostno stikalo (2), aktivirajte stikalo za vklop/izklop (18) in ga pridržite. Varnostnega stikala ne rabite držati. Nadrezkar bo začel delovati.

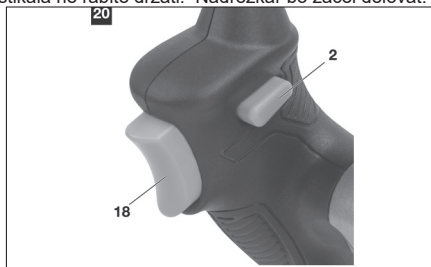

Nastavitev hitrosti (Slika 15)

Nastavite regulator hitrosti (1 = minimalna, 7 = maksimalna hitrost).

Izklop

Spustite stikalo za vklop/izklop (18). Zgornji rezkalnik se bo ustavil.

Način dela

Prisprava obdelovanca

Iz obdelovanca odstranite tujke (žebličke, vijake, ostanke ometa ipd.). Ti ogrožajo rezkar.

Nevarnost poškodb, če obdelovanec odleti! Obdelovanec varno pritrđite!

Obdelovanec vedno vpnite v primež ali ga na delovno mizo pritrđite s sponkami. Zagotovite prosto pot rezkarja!

Osnovni potek dela

Nevarnost poškodb! Ne dajajte samo z eno roko!

Smer pomika pri bočnem rezkanju

Nevarnost poškodb s povratnim udarcem! Pri bočnem rezkanju vzdržujte pravilno smer pomika!

Pri bočnem rezkanju se mora obdelovanec vedno nahajati levo od rezkarja, obrnjen v smeri pomika!

Ne rezkajte vzvratno!

Testno rezkanje

Za čisto delo so ključnega pomena:

- pravilna hitrost, in
- pravilna hitrost pomika.

Vrednosti so odvisne od uporabljene vrste lesa, od oblike rezkarja in od količine materiala, ki ga želimo

odstraniti.

Prenizka hitrost in previsoka moč pomika povzročijo grobe robove. Previsoka hitrost in premajhna moč pomika povzročajo pregrevanje rezkarja in obarvanje robov.

Položaj regulatorja	1/min
1	11000
2 cca.	13000
3 cca.	16000
4 cca.	20000
5 cca.	24000
6 cca.	27000
7	30000

Zato: vedno najprej izvedite testno rezkanje na odpadnem kosu uporabljane lesa!

Rezkanje s pogrezanjem v površino

Predpogoji:

- Rezkar mora imeti rezalne zobce tudi na spodnji strani. Rezkarji s kolescem niso primerne za „ugrez“!
- Rezkar se ne sme ožiti v smeri navzgor.

Skladno z nalogo namestite kopirno pušo, centralno konico ali stransko vodilo.

Nastavitev omejitnika globine (glejte „Nastavitev omejitnika globine“).

Osnovo nadrezkarja položite na obdelovanec. Rezkar se obdelovanca še ne sme dotikati!

Vključite nadrezkar.

Takoj ko je dosežena nastavljena hitrost, potisnite rezkalnik navzdol, da se rezkar pogrezne v obdelovanec. Nadrezkar z občutkom enakomerno potiskajte.

Na koncu rezkalne poti rezkalnik zopet dvignite, da se rezkar sprostí.

Nadrezkar izključite.

Nevarnost poškodbe zaradi ustavljanja rezkarja! Počakajte, da se motor popolnoma ustavi!

Šele sedaj lahko nadrezkar odstranite iz obdelovanca in ga odložite.

Rezkanje, ki se začena na čelu obdelovanca

Skladno z nalogo namestite kopirno pušo, centralno konico ali stransko vodilo (opisano v nadaljnjih poglavjih).

Nastavitev globine rezkanja in pritrjevanje (glejte „nastavitev globine rezkanja“).

Osnovo nadrezkarja položite na začetek obdelovanca. Rezkar se obdelovanca še ne sme dotikati!

Vključite nadrezkar.

Takoj ko je dosežena nastavljena hitrost, nadrezkar z občutkom in enakomerno potisnite čez obdelovanec.

Na koncu rezkalne poti rezkalnik potisnite naprej, da se rezkar sprostí. Osnovo rezkalnika pustite položeno na obdelovancu!

Nadrezkar izključite.

Nevarnost poškodbe zaradi ustavljanja rezkarja! Počakajte, da se motor popolnoma ustavi!

Šele sedaj lahko nadrezkar odstranite iz obdelovanca in ga odložite.

Kopirno rezkanje predhodno izbrane oblike

Montaža kopirne puše (glejte poglavje 7 - Montaža in nastavitev)

Izdelava šablone za kopiranje

Šablono za kopiranje izdelajte iz stabilnega materiala; debelina materiala: min. 3mm.

Ob tem upoštevajte potreben zamik med predlogo kopije in obrisom obdelovanca! Dimenzija je podana z razdaljo med kopirno pušo in rezilom rezkarja.

Rezkanje

Nadrezkar vodite tako, da se bo kopirna puša tesno prilegala kopirni šabloni.

Rezkanje po ravni črti

Montaža stranskega vodila (glejte poglavje 7 - Montaža in nastavitev)

Nastavitev stranskega vodila: Odvijte oba vijaka z ročaja, nastavite želeno razdaljo stranskega vodila do rezkarja.

Trdno privijte oba vijaka.

Nadrezkar vodite tako, da se bo paralelni omejevalnik prilegal robu obdelovanca.

Rezkanje okroglih obdelovancev

Montaža centralne konice (glejte poglavje 7 - Montaža in nastavitev)

Centralno konico z levo roko pritisnite na obdelovanec (če je potrebno, ga prej navrtajte) in jo dobro držite. Z desno roko vodite nadrezkar.

Rezkanje prostih oblik

Primeri uporabe: Rezkanje vzorcev, črk ali drugih prostih oblik na površino obdelovanca. Za ročno rezkanje se na nadrezkar ne pritrjuje dodatno orodje.

Čiščenje

Nevarnost poškodbe! Pred čiščenjem napravo odklopite iz električnega omrežja!

Vsakič ko končate z delom

• Iz prežračevalni odprtini s pinceto očistite prah in ostružke.

• Ohišje od zunaj očistite z rahlo navlaženo krpo in pustite, da se dobro posuši.

• Nevarnost poškodbe naprave! Nadrezkarja ne čistite z vodo! Ne uporabljajte topil!

Popravilo

Menjava karbonskih krtačk

Če so karbonske krtačke obrabljene, potem motor ne deluje pravilno, se ustavlja ali pa se težko zaganja.

Karbonske krtačke lahko menja le pooblaščen strokovnjak.

Iskanje okvar in odstranitev le teh

• Nadrezkar se ne zažene?

Preverite dovodno vtičnico in pripadajoče glavne varovalke. Zagotovite ustrezno napajalno napetost (glejte "Tehnični podatki"). Ali: Pooblaščen strokovnjak naj preveri karbonske krtačke.

• So rezkane površine grobe ali neravne? Rezkar ni več oster ali uravnotežen. Ali: Pomik je premočan. Ali: Hitrost je prenizka.

• Ali se rezkane površine obarvajo temno? Rezkar se je pri delu segrel. Pustite, da se ohladi! Ali: Pomik je premajhen. Ali: Hitrost je previsoka.

• Ali se hitrost motorja med rezkanjem znatno zmanjša? Pomik je premočan. Delajte z manjšim pomikom.

- Ali motor deluje nemirno, se ustavlja ali se težko vključuje? Pooblaščen strokovnjak naj zamenjate karbonske krtačke.
- Ali se nadrezkar preveč segreva? Kritično neprekinjeno delovanje pri polni obremenitvi. Naredite odmor, in dovolite, da se naprava ohladi!

TEHNIČNI PODATKI:

Omrežna napetost	230V~/50 Hz
Moč	1200 W
Hitrost motorja (na prazno)	n0 = 11000-30000 min-1
Teža	2700 g
vpenjalna stročnica:	6, 8mm
Max. globina rezkanja:	55mm
Varnostni razred	II.

Raven zvočnega tlaka merjenega po EN 60745-1:	
LpA (zvočni tlak)	89 dB (A) KpA=3
LWA (glasnost)	100 dB (A) KwA=3

Poskrbite za ustrezno zaščito sluha!

Uporabljajte zaščito sluha, vedno ko zvočni tlak presega raven 80 dB (A).

Tehtana dejanska vrednost pospeška, glede na EN 60745-1: 5,4 m/s² K=1,5

Opozorilo: Vrednost vibracij med uporabo električne ročne naprave se lahko razlikuje od deklarirane vrednosti glede na način, na katerega se naprava uporablja ter glede na naslednje okoliščine: način uporabe el. naprave in vrsto dletanega ali vrtnega materiala, stanje naprave in način vzdrževanja, pravilnost izbire uporabljane dodatne uporabe ter zagotovitev njene ostrine in dobrega stanja, moč oprijema ročaja, uporaba protivibracijskih naprav, primernost uporabe el. naprave za namen, za katerega je bila načrtovana ter upoštevanje delovnih postopkov v skladu z zahtevami proizvajalca. V primeru, da naprava ni uporabljena pravilno, lahko pripelje do sindroma tresoče roke ali ramena.

Opozorilo: Za podrobnosti je potrebno vzeti v obzir raven pojavljanja vibracij v konkretnih pogojih uporabe v vseh delovnih režimih, kot je na primer čas, ko je ročno orodje poleg časa delovanja tudi izključeno in ko je v prostem teku in takrat ne opravlja dela. To lahko občutno zniža raven izpostavljanja tekom celotnega delovnega cikla. Zmanjšajte tveganje vpliva tresljajev in uporabljajte, uporabljajte ostra dleta, svedre in nože. Napravo vzdržujte v skladu s temi navodili ter zagotovite, da bo naprava temeljito mazana. Pri redni uporabi naprave investirajte v antivibracijske naprave. Naprave ne uporabljajte pri temperaturi, nižji od 10°C. Svoje delo načrtujte tako, da boste delo z el. napravo, ki proizvaja visoko tresenje, razdelili na več dni. Pridržujemo si pravico do sprememb.

VAROVANJE OKOLJA RAVNANJE Z ODPADKI



Zaradi varovanja okolja je elektronsko orodje, dodatno opremo in embalažo potrebno reciklirati.

Elektronskega orodjane odlagajte skupaj z gospodinjskimi odpadki!

Skladno z evropsko uredbo WEEE (2012/19/EU) o starih električnih in elektronskih napravah in v skladu z njeno uporabo v nacionalni zakonodaji, mora biti elektronsko orodje, ki ni več v uporabi, vrnjeno na kraj nakupa ali na zbirno mesto, kije namenjeno za zbiranje in uničevanje elektronskih naprav. Na ta način se elektronske naprave zbirajo, razstavijo in reciklirajo na okolju prijazen način.

GARANCIJA

V priloženem materialu boste našli specifikacijo garancijskih pogojev.

DATUM PROIZVODNJE

Datum proizvodnje je vključen v serijsko številko na etiketi izdelka.

Serijska številka ima format ORD-YY-MM-SERI, kjer je ORD številka naročila, YY je leto izdelave, MM je mesec proizvodnje, SERI je serijska številka izdelka.

OGÓLNE WARUNKI BEZPIECZEŃSTWA DLA NARZĘDZI ASSIST I ASSIST SMART GARDEN.

Przechowaj wszelkie ostrzeżenia oraz instrukcje, w celu wykorzystania w przyszłości.

Z niniejszą instrukcją bezpieczeństwa należy się szczególnie zapoznać, zapamiętać ją oraz zachować

OSTRZEŻENIE: w związku z ochroną przed porażeniem prądem elektrycznym, zranieniem osób oraz niebezpieczeństwem powstania pożaru należy przy eksploatacji maszyn elektrycznych oraz elektrycznych narzędzi respektować i przestrzegać następujących zasad bezpieczeństwa. Pod pojęciem „narzędzie elektryczne” rozumie się we wszystkich poniższych wytycznych narzędzia zasilane z sieci (kablem zasilającym), oraz narzędzia zasilane bateriami - akumulatorami (bez kabla zasilającego).

1. Środowisko pracy

a) Urzymuj miejsce pracy w czystości oraz dbaj o dobre oświetlenie. Bałagan i niedoświetlone miejsca na stanowisku pracy bywają przyczyną urazów. Upatrznij narzędzia, których właśnie nie używasz.

b) Nie używaj elektrycznych narzędzi w środowisku zagrożonym powstaniem pożaru lub wybuchem, to znaczy w miejscach, gdzie występują łatwopalne ciecze, gazy lub pył. Na komutatorze narzędzia elektrycznego powstaje iskierka, które może być przyczyną zapalenia pyłu lub oparów.

c) Przy eksploatacji narzędzi elektrycznych należy ograniczyć dostęp do obszaru pracy osobom nieopowalnym, zwłaszcza dzieciom! Jeżeli straciś koncentrację, możesz stracić kontrolę nad przeprowadzoną czynnością. W żadnym przypadku nie zostawiaj narzędzia elektrycznego bez nadzoru. Podejmij wszelkie kroki, aby uniemożliwić dostęp do urządzenia zwierzętom.

2. Bezpieczeństwo elektryczne

a) Wytyczka kabla zasilającego narzędzia elektrycznego musi odpowiadać gniazdku sieciowemu. Nigdy w żaden sposób nie modyfikuj wytyczki. W przypadku narzędzi, które mają na wytyczce kablem zasilającym bolec zabezpieczający, nie używaj rozgłaszających ani innych adapterów. Nieuszkodzone wytyczki i odpowiednie gniazdzka ograniczają niebezpieczeństwo porażenia prądem elektrycznym. Uszkodzone lub poplątane kable zasilające zwiększają ryzyko niebezpieczeństwa porażenia prądem elektrycznym. Jeżeli kable sieciowy jest uszkodzony, konieczne jest zastąpienie go nowym kablem sieciowym, który można pozyskać w autoryzowanym punkcie serwisowym lub u dostawcy.

b) Wystąpienie się kontaktu ciała z uzemnionymi przedmiotami, jak np. rury, grzejniki centralnego ogrzewania, kuchenki gazowe czy chłodziarki. Niebezpieczeństwo uziemienia prądem elektrycznym jest większe, jeżeli twoje ciało ma kontakt z ziemią.

c) Nie narażaj narzędzia elektrycznego na deszcz, wilgoc lub zmoczenie. Nigdy nie dotykaj narzędzia elektrycznego mokrymi rękami. Nigdy nie mój narzędzia elektrycznego pod bieżącą wodą ani nie nurzaj go w wodzie.

d) Nie używaj kabla zasilającego do innego celu niż jest przeznaczony.

Nigdy nie noś i nie ciągnij narzędzia elektrycznego za kabel zasilający. Nie wyciągaj wytyczki z gniazdka poprzez ciągnięcie za kabel. Nie dopuść do mechanicznego uszkodzenia kabli elektrycznych ostrymi lub gorącymi przedmiotami.

e) Narzędzie elektryczne zostało wyprodukowane wyłącznie do zasilania zmiennym prądem elektrycznym.

Zawsze kontroluj, czy napięcie elektryczne odpowiada informacjom zamieszczonym na tabliczce znamionowej narzędzia.

f) Nigdy nie pracuj z narzędziem, które ma uszkodzony kabel elektryczny lub wytyczkę, lub spadło na ziemię i jest w jakikolwiek sposób uszkodzone.

g) W przypadku użycia kabla przedłużającego, zawsze sprawdzaj, czy jego parametry techniczne odpowiadają danym zamieszczonym na tabliczce znamionowej narzędzia. Jeżeli narzędzie jest używane na zewnątrz, używaj kabla przedłużającego odpowiedniego do użytkowania na zewnątrz. Przy użyciu bębnow przedłużających konieczne

jest ich rozwinięcie, aby nie dochodziło do przegrzania kabla.

h) Jeżeli elektryczne narzędzie jest używane w wilgotnych pomieszczeniach lub na zewnątrz, jego użytkowanie jest dozwolone tylko wtedy, jeżeli jest podłączone do obwodu elektrycznego z wyłącznikiem różnicowoprądowym $\leq 30\text{ mA}$. Wykorzystanie elektrycznego obwodu z wyłącznikiem /RCD/ obniża ryzyko porażenia prądem elektrycznym.

i) Ręczne narzędzie elektryczne trzymaj wyłącznie za zaizolowane obszary przeznaczone do chwytu, ponieważ w trakcie eksploatacji może dojść do kontaktu osprzętu tnącego czy wiertącego z ukrętym przewodem lub ze sznurkiem zasilającym narzędzia.

3. Bezpieczeństwo osób

a) Przy użyciu narzędzia elektrycznego bądź uważaj i ostrożnie, poświęcaj maksymalną uwagę czynności, którą wykonujesz. Skup się na pracy. Nie pracuj z narzędziem elektrycznym, jeżeli jesteś zmęczony lub jesteś pod wpływem narkotyków, alkoholu lub leków. Również chwilowa nieuwaga przy użyciu narzędzia elektrycznego może prowadzić do poważnego urazu. Przy pracy z narzędziem elektrycznym nie jedz, nie pij i nie pal.

b) Używaj środków ochronnych. Zawsze używaj środków chroniących wzrok. Używaj środków ochronnych odpowiadających rodzajowi pracy, którą wykonujesz. Środki ochronne, jak na przykład respirator, antypoślizgowe obuwie ochronne, okulary głowy lub ochrona słuchu używane w zgodzie z warunkami pracy, obniżają ryzyko zranienia osób.

c) Występującej nieumyślnie zacięcia narzędzia. Nie przenoś narzędzia, które jest podłączone do sieci elektrycznej z palcem na włączniku lub spuchnię. Przed przyłączeniem do napięcia elektrycznego, upewnij się że włącznik lub spust są w pozycji „wyłączony”. Przenoszenie narzędzia z palcem na włączniku lub wkładanie wytyczki narzędzia do gniazdka z załączonym włącznikiem może być przyczyną poważnych urazów.

d) Przed włączeniem narzędzia używaj wszelkie klucze i przyrządy ustawiające. Klucz lub przyrząd nastawiający, który zostanie przymocowany do obracającej się części może być przyczyną zranienia osoby.

e) Zawsze utrzymuj stabilną postawę i równowagę. Pracuj tylko tam, gdzie masz bezpieczny dostęp. Nigdy nie przeceniaj własnych sił. Nie używaj narzędzi elektrycznych, jeżeli jesteś zmęczony.

f) Ueberaj się w odpowiedni sposób. Używaj odzieży roboczej. Nie noś luźnych ubrań i biżuterii. Dbaj o to, aby twoje włosy, odzież, rękawice lub inne części twojego ciała nie znalazły się zbyt blisko obracających się lub rozrządzanych części narzędzia elektrycznego.

g) Podłącz urządzenie do odsysania pyłu. Jeżeli narzędzie posiada możliwość podłączenia urządzenia do wychwytywania lub odsysania pyłu, zapewnij aby doszło do jego odpowiedniego podłączenia i użytkowania. Wykorzystanie tych

urządzeń może ograniczyć niebezpieczeństwo powstające z powodu pyłu.

h) Stabilnie przymocuj obrabiany przedmiot. Użyj ściśku stolarskiego lub imadła w celu zamocowania części, która będzie obrabiana.

i) Nie używaj narzędzia elektrycznego, jeżeli jesteś pod wpływem alkoholu, narkotyków, leków lub innych środków odurzających lub uzależniających.

j) Opisywane urządzenie nie jest przeznaczone do użytku przez osoby o obniżonych możliwościach fizycznych, umysłowych, mentalnych (włącznie z dziećmi) lub przez osoby z niewystarczającym doświadczeniem i wiedzą, jeżeli nie znajdują się one pod nadzorem lub nie otrzymały wskazówek dot. użytkowania od osoby odpowiedzialnej za ich bezpieczeństwo. Dzieci muszą znajdować się pod nadzorem, aby była pewność, że nie bawią się urządzeniem.

4. Używanie narzędzia elektrycznego i jego konserwacja

a) W przypadku jakichkolwiek problemów przy pracy, przed każdym czyszczeniem lub konserwacją, przy każdym przesuńczeniu oraz po ukończeniu pracy, narzędzie elektryczne należy zawsze odłączyć od sieci elektrycznej. Nigdy nie pracuj z narzędziem elektrycznym, jeżeli jest ono w jakikolwiek sposób uszkodzone.

b) Jeżeli narzędzie znacznie wydawać nienaturalny dźwięk lub zapach, natychmiast zakończ pracę.

c) Nie przeciążaj narzędzia elektrycznego. Narzędzie elektryczne będzie pracować lepiej i bezpieczniej, jeżeli będziesz go używać jedynie przy obrótach, które są dla niego zalecane. Używaj odpowiedniego narzędzia, przeznaczonego dla danej czynności. Odpowiednie narzędzie będzie lepiej i bezpieczniej wykonywać pracę, dla której zostało konstruowane.

d) Nie używaj narzędzia elektrycznego, którego nie da się bezpiecznie włączyć i wyłączyć włącznikiem sterowania. Używanie takiego narzędzia jest niebezpieczne. Wadliwe włączniki muszą być naprawione przez certyfikowany serwis.

e) Przed rozpoczęciem regulacji, wymiany osprzętu lub konserwacji odłącz narzędzie od źródła energii elektrycznej. Ten krok ograniczy niebezpieczeństwo przypadkowego uruchomienia.

f) Nieużywane narzędzie elektryczne wyyczyść i schowaj tak, by znajdowało się poza zasięgiem dzieci i osób nieopowalnych. Narzędzie elektryczne w rękach niedoświadczonych użytkowników może być niebezpieczne. Narzędzie elektryczne przechowuj w suchym i bezpiecznym miejscu.

g) Utrzymuj narzędzie elektryczne w dobrym stanie. Systematycznie kontroluj wyregulowanie ruchomych części oraz ich ruch. Kontroluj, czy nie doszło do uszkodzeń obudowy ochronnej lub innych części, których uszkodzenia mogą zagrozić bezpiecznemu działaniu narzędzia elektrycznego. Jeżeli narzędzie jest uszkodzone, spraw, aby przed kolejnym użyciem zostało w pełni naprawione. Wiele urazów jest spowodowanych przez złą konserwację narzędzie elektrycznego.

h) Przyrządy tnące utrzymuj w czystości oraz dbaj o ich ostrość. Odpowiednie utrzymanie i naostrzone narzędzia ułatwiają pracę, ograniczają niebezpieczeństwo zranienia, a prace z nimi są łatwie kontroluje. Użycie innego wyposażenia niż to, które zostało podane w instrukcji obsługi, może spowodować uszkodzenie narzędzia i być przyczyną zranienia.

i) Narzędzi elektrycznych, wyposażeniu, sprzętu roboczego itp. używaj w zgodzie z niniejszą instrukcją w sposób, który jest przypisany dla konkretnego narzędzia elektrycznego, dodatków z uwagą na dane warunki pracy oraz rodzaj wykonywanej pracy. Używanie narzędzia do innych celów, niż jest przeznaczone, może prowadzić do niebezpiecznych sytuacji.

5. Używanie narzędzia akumulatorowego

a) Przed włożeniem akumulatora, upewnij się, że włącznik znajduje się w pozycji „0 - wyłączony”.

b) Włożenie akumulatora do włączonego narzędzia może być przyczyną niebezpiecznych sytuacji.

c) Do ładowania akumulatorów stosuj jedynie ładowarki wskazane przez producenta. Użycie ładowarki przeznaczonej dla innego typu akumulatora może spowodować jego uszkodzenie oraz pożar.

d) Używaj akumulatorów, które są przeznaczone jedynie dla danego narzędzia. Użycie innych akumulatorów może być przyczyną zranienia lub powstania pożaru.

e) Jeżeli akumulator nie jest używany, przechowuj go bez kontaktu z metalowymi przedmiotami, na przykład: zaciskami, kluczami, śrubami i innymi drobnymi metalowymi przedmiotami, które mogłyby spowodować kontakt jednego styku akumulatora z drugim. Zwarcie akumulatora może spowodować zranienie, poparzenia lub pożar.

f) Obchodź się ostrożnie z akumulatorami. Przy nieostrożnym obchodzeniu się może z akumulatora wyciec substancja chemiczna. Unikaj kontaktu z tą substancją, a jeśli dojdzie do kontaktu z nią, dokładnie wymyj miejsce kontaktu pod bieżącą wodą. Jeżeli substancja chemiczna dostanie się do oczu, natychmiast kontaktuj się z lekarzem. Substancja chemiczna z akumulatora może spowodować poważne zranienia.

6. Serwis

a) Nie wymieniał sam części narzędzia, nie przeprowadzaj samodzielnych napraw, ani w żaden inny sposób nie ingeruj w konstrukcję narzędzia. Naprawy narzędzia zlecaj wykwalifikowanym osobom.

b) Każda naprawa lub modyfikacja produktu przeprowadzona bez upoważnienia przez naszą firmę jest niedopuszczalna (może spowodować uraz lub szkodę użytkowników).

c) Narzędzie elektryczne zawsze oddawaj do naprawy do certyfikowanego punktu serwisowego. Używaj tylko oryginalnych lub polecanych części zamiennych. Zapewnij w ten sposób bezpieczeństwo sobie i twojemu narzędziu.

UZUPEŁNIAJĄCA INSTRUKCJA BEZPIECZEŃSTWA

Przed użyciem przeczytaj niniejszą instrukcję bezpieczeństwa oraz zachowaj ją.

! - Ten symbol oznacza niebezpieczeństwo wystąpienia urazu lub uszkodzenia urządzenia.

- Frezować tylko ostrymi, nieuszkodzonymi frezami!
 - Stosować wyłącznie frezy o średnicy trzpienia 6 mm lub 8 mm, które są odpowiednie do pracy z maksymalną prędkością obrotową biegu jałowego.
 - Zawsze najpierw włączyć frezarkę, a dopiero potem zagłębiać w materiale!
 - Podczas frezowania płyta podstawowa powinna zawsze całkowicie przylegać do podłoża!
 - Podczas frezowania przesuwając frezarkę delikatnie i równomiernie.
- Przyspieszenie posuwu grozi wypadkiem i powoduje przedwczesne zużycie frezu!
- Regularnie opróżniać dołączony do frezarki odkurzacz. Niedrożność kanałów odsysających powoduje gromadzenie się wiórów w obszarze roboczym!
 - Frezarkę odkładać dopiero po całkowitym zatrzymaniu się silnika!
 - Nie montować frezarki w przyrządzie obróbkowym. Frezarka nie jest przeznaczona do pracy stacjonarnej!
 - Waż odkurzacza prowadzić w sposób, który nie utrudnia frezowania ani nie grozi potknięciem!

Ochrona przeciwpożarowa

Środki ochrony przeciwpożarowej podczas obróbki drewna: Przechowywać w pobliżu gaśnicę proszkową lub śniegową!

ZACHOWAJ NINIEJSZĄ INSTRUKCJĘ BEZPIECZEŃSTWA!!!

OPIS

- 1 Kabel sieciowy z wtyczką
- 2 Włącznik bezpieczeństwa
- 3 Uchwyt (prawy)
- 4 Blokada wrzeczona
- 5 Śruba mocująca ogranicznika równoległego (2x)
- 6 Płyta podstawowa
- 7 Uchwyt ogranicznika równoległego (2x)
- 8 Ogranicznik głębokości
- 9 Śruba ustalająca zderzaka głębokości
- 10 Zderzak głębokości ze skalą
- 11 Precyzyjny regulator głębokości
- 12 Regulator prędkości obrotowej
- 13 Szczeliny wentylacyjne obudowy silnika
- 14 Dźwignia ustalająca
- 15 Uchwyt (lewy)
- 16 Uchwyt frezu z wbudowanymi kleszczami mocującymi
- 17 Przyłącze do odsysania wiórów z adapterem
- 18 Włącznik / wyłącznik
- 19 Ogranicznik równoległy z dwoma prowadnicami

- 20 Tuleja kopiująca
- 21 Kleszcze mocujące
- 22 Ostrze centrujące
- 23 Kluczek płaski

PIKTOGRAMY

Piktogramy zamieszczone na opakowaniu produktu:

- a) Zasilanie elektryczne
- b) Pobór mocy
- c) Prędkość biegu jałowego
- d) Max. głębokość frezowania
- e) kleszcze mocujące



UŻYCIE I EKSPLOATACJA

Narzędzie ASIST jest przeznaczone jedynie do użycia domowego lub hobbystycznego.

Producent i dostawca nie zalecają używania tego narzędzia w warunkach ekstremalnych oraz przy wysokim obciążeniu.

Montaż i czynności regulacyjne

UWAGA! Przed rozpoczęciem jakichkolwiek prac montażowych i regulacyjnych wyciągnąć wtyczkę sieciową.

Montaż kleszczy mocujących i frezu
Ryzyko obrażeń! Przed montażem wyciągnąć wtyczkę sieciową! Podczas manipulowania frezem używać rękawic ochronnych!

Położyć frezarkę na boku.

Rys. 2 (ilustracja uproszczona, bez podstawy frezarki): Obracać ręcznie oś frezu, naciskając jednocześnie przycisk blokady (4). Gdy przycisk zatrzaśnie się, przytrzymać go i odkręcić uchwyt frezu (16) za pomocą

Użyć kleszczy o dużej średnicy wewnętrznej (21) i dokręcić ręcznie uchwyt frezu (16).

Rys. 4: Włożyć trzon frezu (nie wchodzi w zakres dostawy) na ok. 3/4 długości do kleszczy mocujących (21).

Rys. 5: Obracać ręcznie oś frezu zgodnie z kierunkiem ruchu wskazówek zegara, naciskając jednocześnie przycisk blokady (4). Gdy przycisk zatrzaśnie się, przytrzymać go i mocno dokręcić uchwyt frezu (16) za pomocą klucza płaskiego (23).

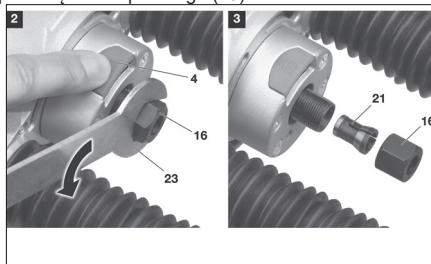

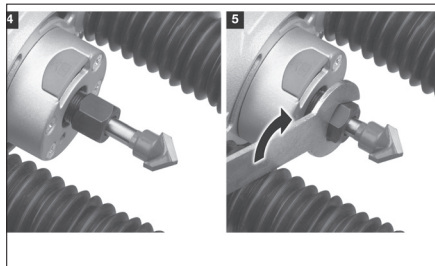

Nastawianie zderzaka głębokości

Zaleca się nastawianie zderzaka głębokości w przypadku, gdy frez ma się zagłębić w powierzchnię przedmiotu obrabianego na określoną głębokość.

Zamontować frez.

Ustawić ogranicznik głębokości w pozycji zerowej (patrz rys. 6).

Ustawić frezarkę na obrabianym przedmiocie.

Rys. 7: Poluzować dźwignię ustalającą (7).

Rys. 8: Poluzować śrubę ustalającą (9). Opuścić zderzak głębokości (10) na klucza płaskiego (23). ogranicznik głębokości (7).

Rys. 9: Docisnąć frezarkę, aż frez osiadzie na powierzchni obrabianego przedmiotu. Dokręcić w tej pozycji śrubę ustalającą (9).

Rys. 10: Zwolnić frezarkę, tak aby się ponownie uniosła. Zderzak głębokości jest teraz ustawiony na 0 mm.

Zluzować śrubę ustalającą (9) i przesunąć zderzak głębokości (10) o żądaną głębokość frezowania do góry. Dokręcić w tej pozycji śrubę ustalającą (9). Zderzak głębokości jest teraz ustawiony na żądaną głębokość frezowania.

Dokładną głębokość frezowania można ustawić za pomocą regulacji precyzyjnej (11).

Nastawiona głębokość frezowania dotyczy tylko aktualnie zamontowanego frezu! Stosując frezy o innej geometrii, należy ponownie ustawić zderzak głębokości.

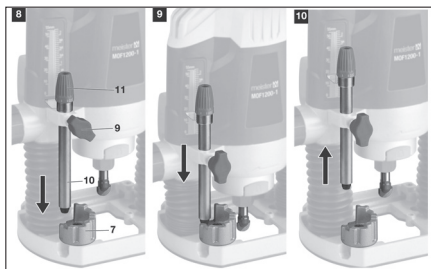
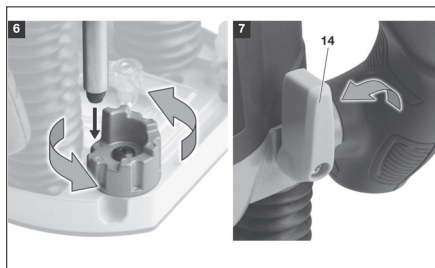

Nastawianie i blokowanie głębokości frezowania

A Ryzyko obrażeń! Przed przystąpieniem do regulacji wyciągnąć wtyczkę sieciową!

Blokowanie głębokości frezowania zaleca się w przypadku, gdy zachodzi konieczność frezowania od czoła, poczynając od określonej głębokości, przez całą długość obrabianego przedmiotu.

Zamontować frez.

Nastawić zderzak głębokości (patrz wyżej).

Rys. 11: Ustawić frezarkę na krawędzi przedmiotu obrabianego i docisnąć ją, aż zderzak głębokości (10) osiadzie na ograniczniku głębokości (7).

Rys. 12: Zablokować ustawienie dźwignią ustalającą (14).

Nastawianie ogranicznika głębokości (7) (Rys. 13)

Za pomocą ogranicznika głębokości można zmniejszyć nastawiony wymiar zderzaka głębokości.

Nastawić zderzak głębokości (patrz wyżej).

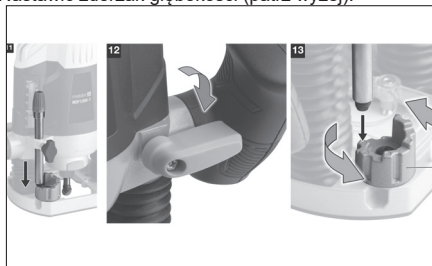

Podłączenie odciągu wiórów (Rys. 14)

Aby zapewnić ochronę przed wdychaniem szkodliwych dla zdrowia pyłów, należy zawsze pracować z podłączonym odkurzaczem! Do tego celu nadaje się każdy dostępny w handlu odkurzacz wyposażony w wąż o dostatecznej długości (zapewniający swobodę ruchu!).

Przyłącze do odsysania wiórów (17) przy użyciu dołączonych śrub zamocować od dołu do płyty podstawowej (6). Nasadzić wąż odkurzacza na przyłącze do odsysania wiórów (17) (w razie potrzeby użyć adaptera).

Nastawianie prędkości obrotowej (Rys. 15)

Ustawienia regulatora prędkości obrotowej

(1 = prędkość minimalna, 7 = prędkość maksymalna).

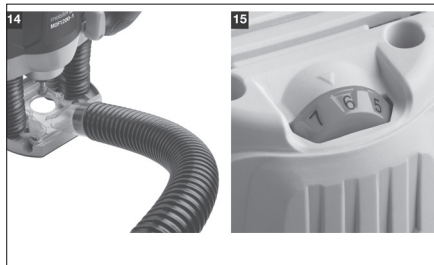

Montaż osprzętu

Do różnych zadań konieczne jest wykonanie jednej z następujących prac montażowych:

- Montaż tulei kopiującej
- Montaż ogranicznika równoległego
- Montaż ostrza centrującego

Należy uprzednio zdemontować niepotrzebne części!
A Rzyko obrażeń! Przed rozpoczęciem montażu wyciągnąć wtyczkę sieciową!

Montaż tulei kopiującej

Przykład zastosowania : Wykonywanie większej liczby części o jednakowym kształcie za pomocą kopiału (wykonywanie seryjne). Warunek : Wolno stosować tylko frezy mieszczące się w tulei bez stykania się z nią!
Rys . 16: Obie śruby przyłącza do odsysania wiórów (17) wykręcić od dołu z płyty podstawowej. Włożyć tuleję kopiującą (20) krawędzią tulei do dołu. Wkręcić ponownie obie śruby przez tuleję kopiującą.

Montaż ogranicznika równoległego

Przykład zastosowania : Frezowanie równoległe do prostej krawędzi przedmiotu obrabianego.

Rys. 17: Złuzować obie śruby mocujące (5). Prowadnice (19) ogranicznika równoległego wsunąć w uchwyt (7) w płycie podstawowej (6). Ustawić odległość i dokręcić śruby mocujące. Rys. 18: W przypadku szczególnie dużych odległości między trasą ruchu frezu a krawędzią przedmiotu obrabianego należy odwrócić ogranicznik równoległy. W tym celu należy przemontować prowadnice za pomocą klucza kombinowanego.

Montaż ostrza centrującego

Przykład zastosowania : Frezowanie przedmiotów kolistych. Rys. 19: Montaż odwróconego ogranicznika równoległego (19). Przycumować ostrze centrujące (22) do ogranicznika równoległego nakrętką mocującą.

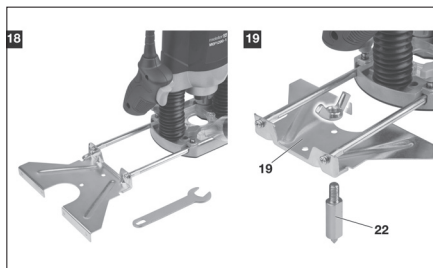
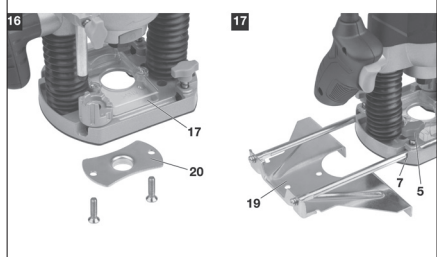

włączanie

Rys. 20: Wcisnąć wyłącznik bezpieczeństwa (2), uruchomić i przytrzymać włącznik / wyłącznik (18). Wyłącznika bezpieczeństwa nie trzeba przytrzymywać. Nastąpi uruchomienie frezarki.

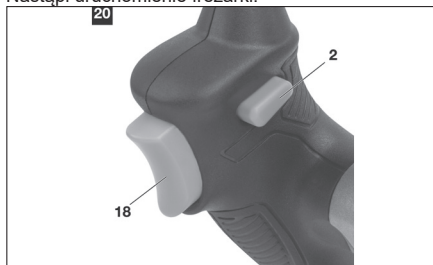

Regulacja prędkości obrotowej (Rys.15)

Ustawienia regulatora prędkości obrotowej (1 = prędkość minimalna, 7 = prędkość maksymalna).

wyłączanie

Zwolnić włącznik/wyłącznik (18). Frezarka zatrzyma się.

Sposób pracy

Przygotowanie obrabianego przedmiotu
Usunąć z obrabianego przedmiotu ciała obce (gwoździe, śruby, pozostałości zaprawy itp.). Mogą one uszkodzić frezy.
Ryzyko obrażeń na skutek Lil odrzucenia obrabianego przedmiotu! Obrabiany przedmiot zamocować w sposób stabilny!

Należy go zawsze mocować w imadle lub na powierzchni stołu warsztatowego za pomocą ścisków. Zwrócić przy tym uwagę na zachowanie wolnej drogi ruchu frezu!

Podstawowy sposób pracy

Ryzyko obrażeń! Nie pracować jedną ręką!!
Kierunek posuwu przy frezowaniu bocznym

Ryzyko obrażeń na skutek odrzutu! Podczas frezowania bocznego zachować prawidłowy kierunek posuwu!

Podczas frezowania bocznego obrabiany przedmiot powinien znajdować się po lewej stronie frezu, patrząc w kierunku posuwu!

Nie frezować do tyłu!

Frezowanie próbne

Warunki czystego frezowania:

- prawidłowa prędkość obrotowa oraz
- prawidłowa prędkość posuwu.

Wartości te zależą od gatunku drewna, kształtu frezu i ilości zdejmowanego materiału.

Zbyt niskie prędkości obrotowe i zbyt szybki posuw powodują chropowatość frezowanych krawędzi. Zbyt wysokie prędkości obrotowe i zbyt wolny posuw powodują przegrzanie frezu i przebarwienie frezowanych krawędzi.

Oznaczenia liczbowe na regulatorze (12) służą do wyboru określonej prędkości obrotowej:

Położenie regulatora	obr/min
1	11 000
2	ok. 13 000
3	ok. 16 000
4	ok. 20 000
5	ok. 24 000
6	ok. 27 800
7	30 000

Dlatego zawsze należy najpierw wykonać frezowanie próbne na kawałku odpadu z danego gatunku drewna! Frezowanie przez zagłębienie w powierzchni

Warunki :

- Frez powinien mieć ostrza na spodzie. Frezy z kołem jezdnym nie nadają się do frezowania przez zagłębienie!
- Frez nie może zwaćć się ku górze.

Zależnie od rodzaju frezowania zamontować tuleję kopiującą, ostrze centrujące lub ogranicznik równoległy.

Nastawić zderzak głębokości (patrz rozdział „Nastawianie zderzaka głębokości”).

Ustawić frezarkę z płytą podstawową na obrabianym przedmiocie. Frez nie może się jeszcze stykać z obrabianym przedmiotem!

Włączyć frezarkę.

Po osiągnięciu nastawionej prędkości obrotowej: Docisnąć frezarkę, tak aby frez zagłębił się w obrabiany przedmiot.

Delikatnie, równomiernie przesuwać frezarkę.

Podnieść frezarkę na końcu odcinka frezowanego, uwalniając frez.

Wyłączyć frezarkę.

Ryzyko obrażeń ze strony wyhamowującego frezu! Odczekać do całkowitego zatrzymania się silnika!

Dopiero wówczas można zdjąć frezarkę z obrabianego przedmiotu i odstawić ją.

Frezowanie od czoła

Zależnie od rodzaju frezowania zamontować tuleję kopiującą, ostrze centrujące lub ogranicznik równoległy.

Nastawić głębokość frezowania (patrz rozdział „Nastawianie głębokości frezowania”).

Wykonanie kopiału

Kopiał wykonać ze stabilnego materiału o grubości

min. 3 mm.

Ustawić frezarkę na obrabianym przedmiocie podstawą frezu na początku obrabianego przedmiotu. Frez nie może się jeszcze stykać z obrabianym przedmiotem!

Włączyć frezarkę. Po osiągnięciu nastawionej prędkości obrotowej: Delikatnie i równomiernie przesuwać frezarkę po obrabianym przedmiocie.

Przesunąć frezarkę do końca frezowanego odcinka, uwalniając frez. Pozostawić podstawę frezarki na obrabianym przedmiocie!

Wyłączyć frezarkę.

Ryzyko obrażeń ze strony wyhamowującego frezu!

Odczekać do całkowitego zatrzymania się silnika!

Dopiero wówczas można zdjąć frezarkę z obrabianego przedmiotu i odstawić ją.

Frezowanie kopiowe określonego kształtu

Konieczne uwzględnić przemieszczenie między kopiałem (1) a zarysem przedmiotu obrabianego (2)!

Wymiar wynika z odległości między tuleją kopiującą (3) a ostrzem frezu (4).

Frezowanie

Frezarkę prowadzić w taki sposób, aby tuleja kopiująca przylegała do kopiału.

Frezowanie odcinków prostych

Zamontować ogranicznik równoległy (patrz rozdział 7 „Montaż i czynności regulacyjne”).

Zamontować tuleję kopiującą (patrz rozdział 7 „Montaż i czynności regulacyjne”).

Regulacja ogranicznika równoległego: Poluzować obie śruby mocujące.

Ustawić wybraną odległość ogranicznika równoległego od frezu.

Dokręcić obie śruby mocujące.

Frezarkę prowadzić w taki sposób, żeby ogranicznik równoległy przylegał do krawędzi przedmiotu obrabianego.

Frezowanie kształtów okrągłych

Zamontować ostrze centrujące (patrz rozdział 7 „Montaż i czynności regulacyjne”).

Docisnąć ostrze centrujące lewą ręką do obrabianego przedmiotu (w razie potrzeby nawiercić przedmiot) i przytrzymać. Prowadzić frezarkę prawą ręką.

Frezowanie dowolnych kształtów

Przykłady zastosowania : Frezowanie na powierzchni przedmiotu wzorów, napisów lub innych dowolnych kształtów. Do frezowania dowolnych kształtów nie montuje się do frezarki żadnych urządzeń pomocniczych.

Czyszczenie

Ryzyko obrażeń! Przed czyszczeniem wyciągnąć wtyczkę sieciową!

Po każdym zakończeniu pracy

• Suchym płótnem oczyścić szczeliny wentylacyjne z pyłu i wiórów.

• Lekko zwilżoną ściereczką oczyścić zewnętrzną

stronę obudowy,
a następnie dokładnie wysuszyć.
Ryzyko uszkodzenia urządzenia! Nie czyścić frezarki
na mokro! Nie stosować rozpuszczalników!

Naprawa

Wymiana szczotek węglowych
Jeżeli szczotki są zużyte, silnik pracuje nierównomiernie, nie uruchamia się albo uruchamia się z trudem.
Szczotki może wymieniać wyłącznie autoryzowany serwisant.
Rozpoznawanie i usuwanie usterek

Konserwacja

- Przed każdym rozpoczęciem pracy: Sprawdzić kabel i wtyczkę sieciową pod kątem uszkodzeń. W przypadku uszkodzeń: Nie uruchamiać frezarki!
Zlecić naprawę urządzenia w autoryzowanym serwisie!
- Podczas frezowania: Należy regularnie opróżniać dołączony do frezarki odkurzacz. Niedrożność kanałów odsysających powoduje gromadzenie się wirów w obszarze roboczym!
- Frezarka nie uruchamia się? Sprawdzić gniazdko i przynależny bezpiecznik w instalacji domowej. Zapewnić odpowiednie napięcie sieci (patrz „Dane techniczne”). Lub: Zlecić kontrolę szczotek autoryzowanemu serwisantowi!
- Frezowane powierzchnie są chropowate lub nierówne? Frez się stępił lub jest wybity. Lub: Prędkość posuwu jest zbyt wysoka. Lub: Prędkość obrotowa jest zbyt niska.
- Frezowane powierzchnie zmieniają kolor na ciemny? Nastąpiło przegrzanie frezu. Ostudzić! Lub: Prędkość posuwu jest zbyt niska. Lub: Prędkość obrotowa jest zbyt wysoka.
- Podczas frezowania prędkość obrotowa silnika wyraźnie spada? Prędkość posuwu jest zbyt wysoka. Pracować z niższą prędkością posuwu!
- Silnik pracuje nierównomiernie, nie uruchamia się albo uruchamia się z trudem? Zlecić wymianę szczotek autoryzowanemu serwisantowi!
- Frezarka zbyt długo się nagrzewa? Zbyt długa praca na pełnym obciążeniu. Przerwać pracę i ostudzić frezarkę!

DANE TECHNICZNE:

Napięcie wejściowe	230 V
Częstotliwość wejściowa	50 Hz
Pobór mocy	1200 W
Prędkość biegu jałowego	11000-30000/min
Kleszcze mocujące:	6, 8mm
Max. głębokość frezowania:	55mm
Klasa zabezpieczenia	□ / II.

Poziom ciśnienia akustycznego mierzony na podstawie EN 60745-1:

LpA (ciśnienie akustyczne) 89 dB (A)	KpA=3
LWA (moc akustyczna) 100 dB (A)	KwA=3

Podejmij odpowiednie kroki w celu ochrony słuchu!
Używaj słuchówek chroniących słuch zawsze, kiedy ciśnienie akustyczne przekroczy poziom 80 dB (A).
Efektywna ważona wartość przyspieszenia na podstawie EN 60745-1: 5,4 m/s² K=1,5

Ostrzeżenie: Wartość wibracji w trakcie aktualnego użycia elektrycznego narzędzia ręcznego może różnić się od deklarowanej wartości w zależności od sposobu, w jaki narzędzie jest użyte oraz w zależności od następujących okoliczności: sposób użycia narzędzia elektrycznego i rodzaj ciętego lub przewiercanego materiału, stan narzędzia i sposób jego konserwacji, poprawność wyboru wykorzystanych przyrządów oraz zabezpieczenie ich ostrości i dobrego stanu, wytrzymałość uchwytu rękojeści, użycie urządzeń antywibracyjnych, zgodność użycia narzędzia elektrycznego z celem, dla którego było

projektowane, przebieg pracy zgodny ze wskazówkami producenta. Jeśli narzędzie będzie używane niepoprawnie, może wystąpić syndrom trzęsienia ręki-ramienia. Ostrzeżenie: aby osiągnąć dokładniejsze wyniki należy wziąć pod uwagę stopień oddziaływania wibracji w konkretnych warunkach we wszystkich trybach pracy, a więc czas, w którym ręczne narzędzie jest wyłączone poza okres pracy oraz czas, w którym działa bez obciążenia, więc nie wykonuje pracy. Może to wyraźnie obniżyć poziom ekspozycji w trakcie całego cyklu pracy. Minimalizuj ryzyko wpływu drgań - używaj ostrych dłut, wiertel i noży. Konserwuj narzędzie zgodnie z niniejszą instrukcją i zapewnij dokładne smarowanie.

Przy regularnym użytkowaniu narzędzia, zainwestuj w wyposażenie antywibracyjne. Nie używaj narzędzia przy temperaturach niższych niż 10 °C.

Swoją pracę zaplanuj tak, by zadania z wykorzystaniem elektrycznego narzędzia produkującego duże wstrząsy była rozłożona na kilka dni.

Zastrzegamy prawo do zmian.

OCHRONA ŚRODOWISKA NATURALNEGO PRZETWARZANIE ODPADÓW



Narzędzia elektryczne, osprzęt i opakowania powinny zostać przekazane do odzysku odpadów, które nie zagrażają środowisku naturalnemu.

Nie wyrzucaj narzędzi elektrycznych do domowych odpadów!

Zgodnie z dyrektywą europejską WEEE (2012/19/EU) o starych urządzeniach elektrycznych i elektronicznych i jej realizacji w krajowych prawodawstwach, nieużyte elektroniczne narzędzie musi zostać oddane do miejsca zakupu podobnego narzędzia lub w dostępnych miejscach zbierających i likwidujących elektronarzędzia. W ten sposób dostarczone narzędzia elektryczne, zostaną zgromadzone, rozebrane i przekazane do odzysku od-

padów, który nie zagraża środowisku naturalnemu.

GWARANCJA

W dołączonym materiale znajdziesz specyfikację warunków gwarancyjnych.

Data produkcji

Data produkcji jest włączana do numeru seryjnego na etykiecie produktu.

Numer seryjny ma format ORD-YY-MM-SERI, gdzie ORD to numer zamówienia, YY to rok produkcji, MM to miesiąc produkcji, SERI to numer seryjny produktu

ALLGEMEINE SICHERHEITSBEDINGUNGEN FÜR ASIST UND ASIST SMART GARDEN GERÄTE.

Lesen Sie diese Sicherheitsvorschriften eingehend durch, behalten sie im Gedächtnis und aufbewahren sie.

HINWEIS: Beachten Sie beim Umgang mit elektrischen Maschinen und Elektrowerkzeugen die folgenden Sicherheitshinweise zum Schutz vor Stromschlägen, Personenschäden und Brandgefahr. Der Begriff "Elektrowerkzeug" wird in allen folgenden Anweisungen verwendet und bezeichnet sowohl Elektrowerkzeuge (mit Netzkabel) als auch batteriebetriebene Werkzeuge (ohne Netzkabel). Bewahren Sie alle Verwarnungen und Hinweise für künftigen Gebrauch

1. Arbeitsumfeld

a) Halten Sie den Arbeitsbereich im sauberen Zustand aufrecht und achten Sie auf ausreichende Beleuchtung. Unordnung und dunkle Ecken auf dem Arbeitsplatz sind häufige Unfallquellen. Räumen Sie das Werkzeug auf, das Sie gerade nicht nutzen.

b) Verwenden Sie keine Elektrowerkzeuge in einer Umgebung, in der Brand- oder Explosionsgefahr besteht, d.h. dort, wo sich brennbare Flüssigkeiten, Gase oder Staub befinden. Das Elektrowerkzeug erzeugt einen Funkenneffekt am Kommutator, der zur Staub- oder Dampfenzündung führen kann.

c) Bei der Verwendung von elektrischen Werkzeugen verhindern Sie, dass Unbefugte, insbesondere Kinder, auf den Arbeitsbereich zugreifen können! Wenn Sie gestört sind, können Sie die Kontrolle über die durchgeführte Tätigkeit verlieren. Lassen Sie auf keinen Fall das Elektrowerkzeug ohne Aufsicht. Verhindern Sie den Tieren den Zugang zu Elektroanlagen.

2. Elektrische Sicherheit

a) Die Gabel des Netzkabels am Elektrowerkzeug muss der Steckdose entsprechen. Ändern Sie niemals die Gabel zum Werkzeug, das auf der Gabel des Netzkabels einen Erdungsstift hat, verwenden Sie keine Gabelungen oder sonstige Adapter. Unbeschädigte Gabeln und entsprechende Steckdosen reduzieren die Gefahr des Stromschlags. Beschädigte oder verschlaufene Versorgungs-kabel erhöhen die Unfallgefahr des Stromschlags. Ein beschädigtes Netzkabel ist gegen ein neues zu ersetzen, das im autorisierten Service oder beim Importeur erhältlich ist.

b) Vermeiden Sie den Körperkontakt mit den geerdeten Gegenständen, wie z. B. Rohrleitungen, Körper der Zentralheizung, Herde und Kühlschränke. Stromschlag-Gefahr ist größer, wenn Sie auf dem Boden stehen.

c) Setzen Sie die Elektrowerkzeuge nicht dem Regen, der Feuchtigkeit oder Nässe aus. Berühren Sie die Elektrowerkzeuge niemals mit nassen Händen. Waschen Sie das Elektrowerkzeug niemals unter fließendem Wasser und tauchen Sie es nicht ins Wasser.

d) Verwenden Sie das Netzkabel zu keinem anderen, als dem vorgesehenen Zweck. Tragen und ziehen Sie das Elektrowerkzeug nie mit dem Netzkabel. Ziehen Sie die Gabel aus der Steckdose nicht mit dem Kabelzug aus. Vermeiden Sie mechanische Beschädigung der elektrischen Kabel durch scharfe oder heiße Gegenstände.

e) Das elektrische Werkzeug wurde ausschließlich für Wechselstrom hergestellt. Überprüfen Sie immer, ob die elektrische Spannung mit den Angaben auf dem Typenschild des Werkzeugs übereinstimmt.

f) Arbeiten Sie niemals mit Werkzeug mit beschädigtem Kabel oder beschädigter Gabel, mit Werkzeug, dass auf den Boden gefallen ist und ist wie auch immer beschädigt.

g) Überzeugen Sie sich, dass die technischen Parameter des Verlängerungskabels den Angaben auf den Werkzeug-Typenschild entsprechen. Wenn Sie das Werkzeug draußen verwenden, benutzen Sie das Kabel für Verwendung im Freien. Das Kabel auf den Verlängerungsspulen muss aufgerollt werden, sonst kommt es zu seiner Überhitzung.

h) Wenn das Elektrowerkzeug in feuchten Räumen oder im Freien verwendet wird, darf es nur verwendet werden, wenn es an Stromkreis mit Fehlerstromschutzschalter (RCD) angeschlossen ist. Vermeidung des Stromkreises mit einem Schutzschalter (RCD) reduziert das Risiko des Stromschlags.

i) Handelt es sich um werkzeug halten Sie ausschließlich auf isolierter Fläche für Anfassen, weil es beim Betrieb zum Kontakt des Schneide- oder Bohrzubehörs mit einem verdeckten Leiter oder mit dem Netzkabel des Werkzeugs kommen kann.

3. Sicherheit der Personen

a) Bei Verwendung des Elektrowerkzeugs seien Sie vorsichtig und widmen Sie der ausgeübten Tätigkeit maximale Aufmerksamkeit. Konzentrieren Sie sich auf die Arbeit. Arbeiten Sie mit dem Elektrowerkzeug nicht, wenn Sie müde oder unter dem Einfluss von Drogen, Alkohol oder Medikamenten sind. Schon ein Moment der Unachtsamkeit beim Gebrauch von Elektrowerkzeugen kann zu ernsthaften Verletzungen führen. Während der Arbeit mit dem Elektrowerkzeug essen Sie nicht, trinken Sie nicht und rauchen Sie nicht.

b) Verwenden Sie die Schutzmittel. Tragen Sie immer den Augenschutz. Verwenden Sie eine Schutzausrüstung, die Ihrer Arbeit entspricht. Die Schutzausrüstung wie Atemschutzmaske, rutschfeste Sicherheitsschuhe, Kopfschutz oder Gehörschutz, die in Übereinstimmung mit den Arbeitsbedingungen verwendet werden, verringern das Risiko von Personen-Verletzungen.

c) Vermeiden Sie unbeabsichtigte Einschaltung des Werkzeugs. Übertragen Sie nicht Werkzeug, das an Stromnetz angeschlossen ist, mit dem Finger an dem Schalter oder an dem Auslöser. Vor dem Anschluss an Stromnetz vergewissern Sie sich, dass der Schalter oder der Auslöser in der Position "AUS" sind. Übertragung des Werkzeugs mit dem Finger an dem Schalter oder Einschubung der Gabel vom Werkzeug in die Steckdose mit dem eingeschalteten Schalter kann schwere Unfälle verursachen.

d) Vor Einschaltung des Werkzeugs entfernen Sie alle Einstellenschlüssel und Werkzeuge. Der Einstellenschlüssel oder das Werkzeug, das zum Drehen des Elektrowerkzeugs befestigt ist, kann Personenverletzung verursachen.

e) Halten Sie immer eine stabile Körperhaltung und Gleichgewicht. Arbeiten nur dort, wohin Sie sicher reichen können. Überschätzen Sie niemals Ihre eigene Kraft. Verwenden Sie kein Elektrowerkzeug, wenn Sie müde sind.

f) Tragen Sie geeignete Kleidung. Tragen Sie Arbeitskleidung. Tragen Sie keine lose Kleidung und keinen Schmuck. Achten Sie darauf, dass Ihr Haar, Ihre Kleidung, Handschuhe oder Körperteile nicht zu nahe der Dreh- oder Heizeile des Elektrowerkzeugs sind.

g) Schließen Sie den Staubsauger an. Wenn es das Werkzeug ermöglicht, schließen Sie eine Einrichtung für Auffangen oder Absaugung des Staubs an und stellen Sie sicher, dass sie richtig angeschlossen und verwendet wird. Der Einsatz dieser Einrichtung kann die Gefahr beschränken, die durch Staub entsteht.

h) Befestigen Sie das Werkstück. Verwenden Sie die Tischklammer oder einen Schraubstock für Befestigung des Teils, den Sie bearbeiten.

i) Verwenden Sie das Elektrowerkzeug nicht, wenn Sie unter Einfluss von Alkohol, Drogen, Medikamenten oder anderen Rausch- oder Suchtmitteln sind.

j) Diese Einrichtung ist nicht für Verwendung von Personen und Kindern mit verminderten physischen oder geistigen Fähigkeiten oder mit ungenügenden Erfahrungen und Kenntnissen vorgesehen, wenn diese nicht unter Aufsicht sind oder wenn sie bzgl. Verwendung der Anlage von einer für deren Sicherheit beauftragten Person nicht unterwiesen wurden. Kinder müssen sich unter Aufsicht befinden, um sicherzustellen, dass sie mit der Einrichtung nicht spielen.

4. Verwendung des Elektrowerkzeugs und dessen Wartung

a) Das Elektrowerkzeug ist bei jedem Problem während der Arbeit, vor jeder Reinigung oder Wartung, bei jeder Verlegung und nach Beendigung der Arbeit vom Stromnetz abzuschalten! Arbeiten Sie niemals mit beschädigtem Elektrowerkzeug.

b) Wenn das Werkzeug ungewöhnliche Geräusche oder Geruch gibt, beenden Sie sofort die Arbeit.

c) Überlasten Sie das Elektrowerkzeug nicht. Das elektrische Werkzeug wird besser und sicherer arbeiten, wenn Sie es mit der vorgegebenen Drehzahl betreiben werden. Verwenden Sie das richtige Werkzeug, das für die jeweilige Tätigkeit vorgesehen ist. Das richtige Werkzeug wird die Arbeit besser und sicherer ausüben, für die es konstruiert wurde.

d) Verwenden Sie kein Elektrowerkzeug, das mit dem Betätigungsschalter nicht sicher ein- und auszuschalten ist. Die Verwendung so eines Werkzeuges ist gefährlich. Fehlerhafte Schalter müssen vom zertifizierten Service repariert werden.

e) Schalten Sie das Werkzeug vom Stromnetz ab, ehe Sie mit seiner Einrichtung mit Austausch des Zubehörs oder mit Wartung beginnen. Diese Maßnahme verhindert seinen zufälligen Start.

f) Entsorgen Sie nicht benutzte Elektrowerkzeuge und bewahren Sie sie außerhalb der Reichweite von Kindern und unbefugten Personen auf. Elektrowerkzeuge in den Händen unerfahrener Benutzer können gefährlich sein. Lagern Sie Elektrowerkzeuge an einem trockenen und sicheren Ort.

g) Halten Sie das Elektrowerkzeug im guten Zustand. Überprüfen Sie regelmäßig die beweglichen Teile und ihre Beweglichkeit. Überprüfen Sie, ob die Schutzabdeckungen oder andere Teile nicht beschädigt sind, die den sicheren Betrieb des Elektrowerkzeugs gefährden könnten. Wenn das Werkzeug beschädigt ist, muss es vor seinem nächsten Einsatz ordnungsgemäß repariert werden. Viele Unfälle sind durch schlecht gewartetes Elektrowerkzeug verursacht.

h) Halten Sie die Schneidewerkzeuge scharf und sauber. Richtig gewartete und angeschärfte Werkzeuge erleichtern die Arbeit, reduzieren die Verletzungsgefahr und die Arbeit damit kann besser kontrollieren. Verwendung eines anderen Zubehörs als in der Bedienungsanleitung angezeigt, kann Werkzeugbeschädigung verursachen und eine Verletzungsursache sein.

i) Elektrowerkzeuge, Zubehör, Arbeitswerkzeuge usw. verwenden Sie gemäß diesen Anweisungen und in der für das jeweilige Elektrowerkzeug vorgeschriebenen Weise, unter Berücksichtigung der gegebenen Arbeitsbedingungen und der Art der auszuführenden Arbeiten. Die Verwendung des Werkzeugs zu anderen als den vorgesehenen Zwecken kann gefährliche Situationen hervorrufen.

5. Verwendung des Akkumulatorkwerkzeugs

a) Bevor Sie den Akku einlegen, überzeugen Sie sich, dass der Schalter in der Position „0-aussgeschaltet“ befindet. Das Einlegen des Akkumulators in ein eingeschaltetes Werkzeug kann gefährliche Situationen verursachen.

b) Zum Aufladen der Akkumulatoren verwenden Sie nur die vom Hersteller vorgeschriebenen Ladegeräte. Verwendung des Ladegeräts für einen anderen Akkumulatortyp kann seine Beschädigung sowie Brandentstehung verursachen.

c) Verwenden Sie immer nur die für das jeweilige Werkzeug vorgesehene Akkumulatoren. Verwendung von anderen Akkumulatoren kann Verletzungen oder Brandentstehung verursachen.

d) Wenn die Batterie nicht verwendet wird, lagern Sie sie getrennt von Metallgegenständen wie Klammern, Schraubenschlüsseln, Schrauben und anderen kleinen Metallgegenständen, die dazu führen können, dass ein Batteriekontakt mit einem anderen verbunden wird. Kurzschließung des Akkumulators kann zu Verletzungen, Verbrennungen oder Feuer führen.

e) Behandeln Sie die Akkumulatoren schonend. Bei ungleichmäßiger Handhabung kann eine Chemikalie aus der Batterie austreten. Vermeiden Sie Kontakt mit dieser Substanz und wenn es trotzdem zum Kontakt kommt, waschen Sie die betroffene Stelle mit fließendem Wasser. Wenn die Chemikalie in die Augen gelangt, sofort einen Arzt aufsuchen. Die Chemikalie aus der Batterie kann zu schweren Verletzungen führen.

6. Service

a) Tauschen Sie keine Werkzeuteile aus, reparieren Sie das Werkzeug nicht selbst und greifen Sie in die Werkzeugkonstruktion nicht ein. Überlassen Sie die Reparatur des Werkzeugs qualifiziertem Personal.

b) Jede Reparatur oder Änderung des Produkts ohne Berechtigung von unserer Gesellschaft ist unzulässig (Unfall- oder Schadensgefahr).

c) Lassen Sie das Werkzeug immer in einem zertifizierten Service reparieren. Verwenden Sie nur Originalteile oder empfohlene Ersatzteile. Nur so können Sie Ihre Sicherheit und Sicherheit Ihres Werkzeugs sicherstellen.

ZUSÄTZLICHE SICHERHEITSHINWEISE

- Nur mit scharfen, unbeschädigten Frasköpfen frasen!
- Es dürfen nur Frasköpfe mit einem Schaftdurchmesser von 6 mm bzw. 8 mm verwendet werden, die für die maximale Leerlaufdrehzahl des Gerätes geeignet sind.
- Die Oberfrase immer erst einschalten und dann den Fraskopf an das Werkstück heranführen!
- Beim Frasen die Grundplatte immer vollflächig aufsitzen lassen!
- Beim Frasen feinfühlig auf gleichmäßigen Vorschub achten. Das Erzwingen höherer Vorschubgeschwindigkeit birgt Unfallgefahren und führt zu vorzeitigem Fraskopfschleiß!
- Angeschlossenen Staubsauger regelmäßig leeren. Verstopfte Absaugwege führen zu Spaneansammlung im Arbeitsbereich!
- Oberfrase erst ablegen, wenn der Motor vollständig zum Stillstand gekommen ist!
- Oberfrase nicht an eine Vorrichtung montieren. Sie ist nicht für den statio naren Betrieb bestimmt!
- Staubsaugerschlauch so führen, dass er die Frasarbeiten nicht behindert und keine Stolperfalle darstellt!

Brandschutz

Brandschutzmaßnahme bei der Holzbe arbeitung: Pulver- oder CO₂ loscher bereithalten!

Verwenden Sie Schutzmittel gegen Lärm, Staub und Vibrationen !!!

BEWAHREN SIE DIE SICHERHEITSHINWEISE AUF!!!

BESCHREIBUNG

Die Oberfrase dient dem handgeführten Frasen von massiven Hart- und Weich holzern sowie Holzverbundstoffen im Heimbereich. Sie ist nicht für den rauen Einsatz im gewerblichen Baustellen betrieb bestimmt.

- 1 Netzkabel mit Netzstecker
- 2 Sicherheitsschalter
- 3 Handgriff (rechts)
- 4 Spindelarretierung
- 5 Befestigungsschraube (2 x) tur Parallelanslag
- 6 Grundplatte
- 7 Aufnahme (2 x) tur Parallelanslag
- 8 Tiefenbegrenzer
- 9 Arretierschraube Tiefenanslag
- 10 Tiefenanslag mit Skala
- 11 Feineinstellung Tiefenanslag
- 12 Drehzahlregler
- 13 Lüftungsschlitze Motorgehäuse
- 14 Feststellhebel
- 15 Handgriff (links)
- 16 Frasfutter mit eingebauter Spannzange
- 17 Anschluss Spanabsaugung mit Adapter
- 18 Ein- /Ausschalter
- 19 Parallelanslag mit zwei Führungs- stangen

- 20 Kopierhülse
- 21 Spannzange
- 22 Zentrierspitze
- 23 Gabelschlussel

PIKTOGRAMME

Piktogramme auf der Produktverpackung

- a) Versorgungswerte
- b) Kraftbedarf
- c) Motordrehzahl
- d) Max. Frästiefe:
- e) Spannzange, davon

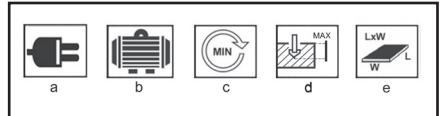

ANWENDUNG UND BETRIEB

ASIST-Tools sind nur für den Heim- oder Hobbygebrauch vorgesehen.

Hersteller wie auch Importeur empfehlen, dieses Werkzeug nicht unter extremen Bedingungen und bei hohen Belastungen zu verwenden.

Alle weiteren zusätzlichen Anforderungen müssen Gegenstand einer Vereinbarung zwischen Hersteller und Käufer sein.

Montage und Einstellarbeiten

ACHTUNG! Vor allen Montage und Einstellarbeiten Netzstecker ziehen!

Spannzange und Fraskopf montieren

A Verletzungsgefahr! Vor der Montage Netzstecker ziehen! Beim Hantieren mit dem Fraskopf Schutzhandschuhe tragen!

Oberfrase auf die Seite legen.

Abb. 2 (vereinfachte Abbildung ohne Fraserbasis):

Fraserachse von Hand drehen und gleichzeitig auf den Arretierknopf (4) drücken. Sobald er einrastet: Fest ge drückt halten und mit dem Gabel schlüssel (23) das Frasfutter (16) ab schrauben.

Abb. 3: Passende Spannzange (21) für den verwendeten Fraskopf wählen. Für Frasköpfe mit 6-mm-Schaft: kleiner Innendurchmesser 16 8-mm-Schaft: großer Innendurchmesser Spannzange (21) einsetzen und Fras futter (16) von Hand lose wieder auf schrauben.

Abb. 4: Den Schaft des Fraskopfes (nicht im Lieferumfang enthalten)

ca. 3/4 der Schaftlänge in die Spannzange (21) einsetzen .

Abb. 5: Fraserachse von Hand im Uhrzeigersinn drehen und gleichzeitig den Arretierknopf (4) drücken. Sobald er einrastet: Festhalten und mit dem Gabel schlüssel (23) das Frasfutter (16) fest zu schrauben.

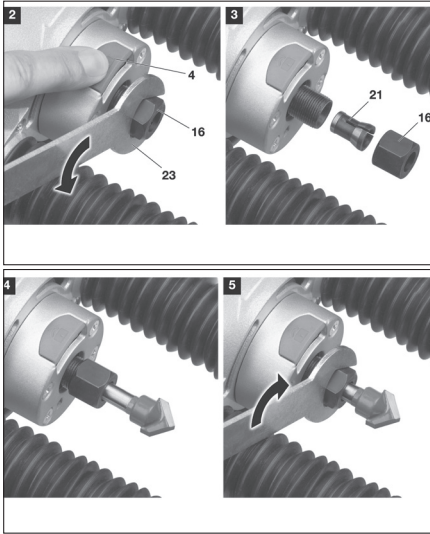

Tiefenanschlag einstellen

Das Einstellen des Tiefenanschlages empfiehlt sich, wenn der Fraskopf mit definierter Tiefe in die Werkstück-Oberfläche eingetaucht werden soll.

Fraskopf einbauen.

Tiefenbegrenzer in Nullstellung bringen (siehe Abb. 6).

Oberfrase auf das Werkstück stellen. Abb. 7: Feststellhebel (14) lösen.

Abb. 8: Arretierschraube (9) lösen. Den Tiefenanschlag (10) auf den Tiefenbegrenzer (7) sinken lassen.

Abb. 9: Oberfrase herunterdrücken, bis der Fraskopf auf der Werkstück-Oberfläche aufsitzt. In dieser Stellung Arretierschraube (9) anziehen.

Abb. 10: Oberfrase loslassen, sodass sie sich wieder nach oben hebt. Der Tiefenanschlag ist jetzt auf 0 mm Frastiefe eingestellt.

Arretierschraube (9) lockern und Tietenanschlag (10) um die gewünschte Frastiefe nach oben verschieben. In dieser Stellung Arretierschraube (9) anziehen. Der Tietenanschlag ist jetzt auf die gewünschte Frastiefe eingestellt.

Ander Feineinstellung (11) lässt sich die Frastiefe präzise nachjustieren.

Die eingestellte Frastiefe gilt nur für den aktuell montierten Fraskopf! Bei Verwendung von Frasköpfen mit anderer Geometrie muss der Tietenanschlag neu eingestellt werden.

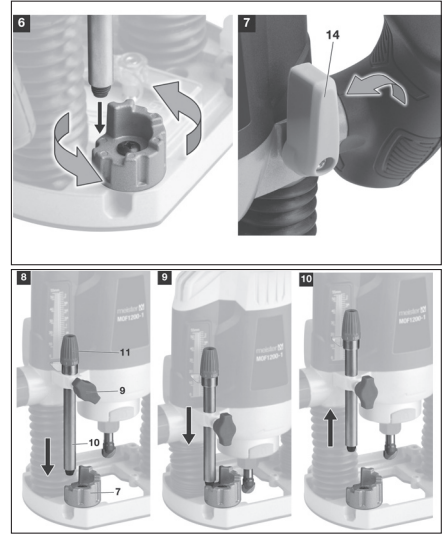

Frastiefe einstellen und arretieren

A Verletzungsgefahr! Vor der Einstellung Netzstecker ziehen!

Das Arretieren der Frastiefe empfiehlt sich, wenn stirnseitig, beginnend mit definierter Tiefe, über die gesamte Werkstück-Länge getrast werden soll.

Fraskopf einbauen.

Tietenanschlag einstellen (siehe oben).

Abb. 11: Oberfrase auf die Werkstück-Kante aussetzen und herunterdrücken, bis der Tietenanschlag (10) auf dem Tiefenbegrenzer (7) aufsitzt.

Abb. 12: Diese Einstellung mit dem Feststellhebel (14) arretieren.

Tiefenbegrenzer (7) einstellen (Abb. 13)

Mit dem Tietenbegrenzer lässt sich das eingestellte Maß des Tietenanschlages (Abb. 13) reduzieren.

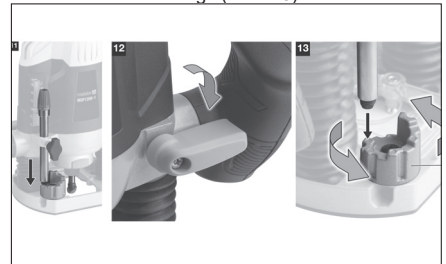

Spanabsaugung anschließen (Abb. 14)

Zum Schutz gegen das Einatmen gesundheitsschädlicher Staube immer mit angeschlossener Staubsauger arbeiten! Geeignet ist jeder handelsübliche Staubsauger mit ausreichend langem Schlauch (Bewegungsfreiheit!).

Den Anschluss Spanabsaugung (17) mit den mitgelieferten Schrauben von unten an der Grundplatte (6)

betestigen. Staubsaugerschlauch auf den Anschluss Spanabsaugung (17) stecken (ggT. Adapter verwenden).

Drehzahl einstellen (Abb. 15)

Drehzahlregler einstellen (1 = minimale, 7 = maximale Drehzahl).

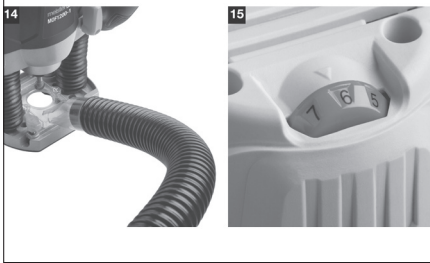

Zubehi:ir montieren

Fur verschiedene Autgabenstellungen ist jeweils eine der folgenden Montagen er torderlich:

- Kopierhulse montieren
- Parallelanschlag montieren
- Zentrierspitze montieren

Die nicht benötigten Teile vorher ab bauen!

A Verletzungsgefahr! Vor allen Montagearbeiten Netzstecker ziehen!

Kopierhilfe montieren

Anwendungsbeispiel: Meh rere gleichformige Werk stuecke unter Verwendung einer Kopierschablone herstellen (Serienterti gung).

Voraussetzung: Es können nur Frasköpfe verwendet werden, die berührungsfrei durch die Kopierhulse passen!

Abb. 16: Beide Schrauben der Spanab saugung (17) nach unten aus der Grund platte herausdrehen.

Kopierhulse (20) mit dem Hulsenrand nach unten zeigend einsetzen. Beide Schrauben durch die Kopi- erhulse wieder eindrehen.

Parallelanschlag montieren

Anwendungsbeispiel: Parallel zu einer geraden Werk- stueckkante frasen.

Abb. 17: Beide Befestigungsschrau ben (5) lockern. Fuhrungsstangen (19) des Parallelanschlags in die Aufnah me (7) in der Grundplatte (6) einfuehren.

Abstand einstellen und Befestigungs schrauben fest anziehen.

Abb . 18: Bei besonders großem Ab stand zwischen Frasbahn und Werk stueckkante Parallelanschlag wenden. Dazu mit Hilfe des Kombischlussels die Fuhrungsstangen umbauen.

Zentrierspitze montieren

Anwendungsbeispiel : Kreisrunde Werkstuecke tra.sen.

Abb. 19: Parallelanschlag (19) gewendet montieren.

Zentrierspitze (22) mit der Griffmutter an den Paralle- anschlag montieren.

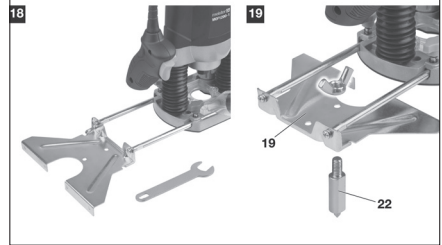
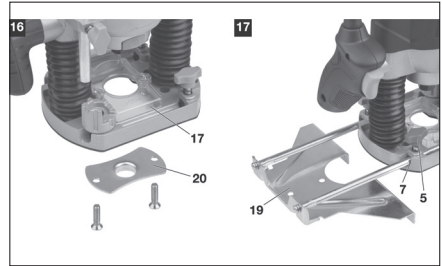

Einschalten

Abb. 20: Sicherheitschalter (2) drucken, Ein-/Aus- Schalter (18) betatigen und festhalten. Der Sicher- heitsschalter muss nicht gehalten werden. Die Ober- frase läuft an.

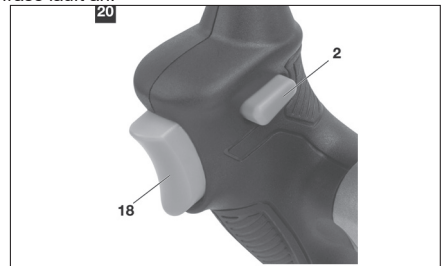

Drehzahl regeln (Abb. 15)

Drehzahlregler einstellen

(1 = minimale, 7 = maximale Drehzahl).

Ausschalten

Ein-/Ausschalter (18) loslassen. Die Oberfrase stoppt.

Arbeitsweise

Vorbereitung des Werkstücks

Fremdkörper vom Werkstück entfernen (Nagel, Schrauben, Mortelreste usw.). Sie gefahrden die Frasköpfe. Verletzungsgefahr durch weg schleuderndes Werkstück! Werkstück sicher fixieren!

Werkstück immer in den Schraubstock spannen oder mit Schraubzwingen auf der Werkbank befestigen. Auf freie Frasbahn achten!

Grundsätzliche Arbeitsweise

Verletzungsgefahr! Nicht einhan

dig arbeiten!

Vorschub-Richtung beim seitlichen Frasen

Bei seitlichem Frasen muss sich das Werkstück grundsätzlich in Vorschub richtung links des Fraskopfes befinden!

Nicht ruckwärts frasen!

Probefrasen

Maßgebend für saubere Arbeitsergebnisse sind:

- richtige Drehzahl und
- richtige Vorschubgeschwindigkeit.

Die Werte sind abhängig von der verwendeten Holzart, der Form des Fraskopfes und der Menge des abgetragenen Materials.

Zu niedrige Drehzahlen und zu schneller Vorschub führen zu rauen Fraskanten. Zu hohe Drehzahlen und zu geringer Vorschub führen zu überhitztem Fraskopf und verfarbten Fraskanten.

Verletzungsgefahr durch Rückschlag! Bei seitlichem Frasen richtige Vorschubrichtung einhalten!

Zur Orientierung bei der Drehzahlvorwahl am Regler (12) dienen folgende Angaben:

Reglerstellung

1	11000
2	ca. 13000
3	ca. 16000
4	ca. 20000
5	ca. 24000
6	ca. 27000
7	30000

Deshalb: Immer zuerst mit einem Abfallstück der verwendeten Holzart probefrasen!

Frasen durch Eintauchen in die Oberflache

Voraussetzungen:

- Der Fraskopf muss auch auf der Unterseite Schneidwerkzeuge haben. Die Frasköpfe mit Laufrad sind zum Eintauchen nicht geeignet!
- Der Fraskopf darf sich nicht nach oben hin verjüngen.

Je nach Aufgabenstellung Kopierhülse, Zentrierspitze oder Parallelanschlag montieren.

Oberfrase feinfühlig, gleichmäßig vor schieben.

Am Ende der Frastrecke Oberfrase wieder anheben, sodass der Fraskopf frei wird.

Oberfrase ausschalten.

A Verletzungsgefahr durch nach laufenden Fraskopf! Vollständigen Motor-Stillstand abwarten!

Erst jetzt die Oberfrase vom Werkstück wegnehmen und ablegen.

Frasen an der Stirnseite beginnend

Je nach Aufgabenstellung Kopierhülse, Zentrierspitze oder Parallelanschlag montieren.

Frastiefe einstellen und arretieren (siehe Kapitel „Frastiefe einstellen“).

Oberfrase mit der Fraserbasis auf den Anfang des

Werkstücks aufsetzen.

Der Fraskopf darf das Werkstück noch nicht berühren! Tiefenanschlag einstellen (siehe Kapitel „Tiefenanschlag einstellen“).

Oberfrase mit der Grundplatte auf das Werkstück aufsetzen. Der Fraskopf darf das Werkstück noch nicht berühren!

Oberfrase einschalten.

Sobald die eingestellte Drehzahl erreicht ist: Oberfrase herunterdrücken, sodass der Fraskopf in das Werkstück eintaucht.

Oberfrase einschalten. Sobald die eingestellte Drehzahl erreicht ist: Oberfrase feinfühlig gleichmäßig durch das Werkstück schieben.

Am Ende der Frastrecke Oberfrase weiterschieben, bis der Fraskopf frei wird. Fraserbasis auf dem Werkstück aufsitzen lassen!

Oberfrase ausschalten.

A Verletzungsgefahr durch nach laufenden Fraskopf! Vollständigen Motor-Stillstand abwarten!

Erst jetzt die Oberfrase vom Werkstück wegnehmen und ablegen.

Vorgegebene Form kopierfrasen

Kopierhülse montieren (siehe Kapitel 7 - Montage- und Einstellarbeiten).

Kopierschablone anfertigen

Kopierschablone aus stabilem Material fertigen; Materialstärke: min. 3 mm.

Dabei den erforderlichen Versatz zwischen Kopierschablone und Werkstück-Kontur berücksichtigen! Das Maß ergibt sich aus dem Abstand zwischen Kopierhülse und Fraskopf-Schneide.

Frasen

Die Oberfrase so führen, dass die Kopierhülse an der Kopierschablone anliegt. Gerade Strecken frasen Parallelanschlag montieren (siehe Kapitel 7 - Montage- und Einstellarbeiten).

Parallelanschlag einstellen: Beide Griffschrauben lockern. Abstand des Parallelanschlags zum Fraskopf wunschgemäß einstellen.

Beide Griffschrauben fest anziehen.

Oberfrase so führen, dass der Parallelanschlag an der Werkstückkante anliegt.

Kreisrunde Werkstücke frasen

Zentrierspitze montieren (siehe Kapitel 7 - Montage- und Einstellarbeiten).

Zentrierspitze mit der linken Hand auf das Werkstück drücken (ggf. vorbohren) und festhalten. Mit der rechten Hand die Oberfrase führen.

Freihandform frasen

Anwendungsbeispiele: Muster, Schriftzüge oder andere Freihandformen in die Werkstück-Oberfläche frasen. Zum freihändigen Frasen werden keine Hilfsmittel an die Oberfrase montiert.

- Vor jedem Arbeitsbeginn: Kabel und Netzstecker auf Beschädigungen prüfen. Bei Defekten: Oberfrase

nicht in Betrieb nehmen! Defekt von autorisiertem Fachpersonal beheben lassen!

• Während des Frasens: Angeschlossenen Staubsauger regelmäßig leeren. Verstopfte Absaugwege führen zu Späneansammlung im Arbeitsbereich!

Reinigung

A Verletzungsgefahr! Vor der Reinigung Netzstecker ziehen! Nach jedem Arbeitssende

- Lüftungsschlitze mit trockenem Pinsel von Staub und Spanen befreien.
- Gehäuse von außen mit leicht angefeuchtetem Tuch reinigen und gut trocknen lassen.

A Gefahr von Geräteschaden! Lil Oberfrase nicht nass reinigen! Keine Lösungsmittel verwenden!

Reparatur Kohlebürsten wechseln

Bei abgenutzten Kohlebürsten läuft der Motor unruhig, bleibt stehen oder läuft schwer an.

Die Kohlebürsten dürfen nur von autorisiertem Fachpersonal gewechselt werden.

Fehlersuche und -behebung

• Die Oberfrase läuft nicht an? Steckdose und zugehörige Haussicherung prüfen. Geeignete Netzspannung sicherstellen (siehe „Technische Daten“). Oder: Kohlebürsten von autorisiertem Fachpersonal überprüfen lassen.

• Die gefrasten Flächen werden rau oder uneben? Der Fraskopf ist nicht mehr scharf oder ausgeschlagen. Oder: Die Vorschubgeschwindigkeit ist zu hoch. Oder: Die Drehzahl ist zu gering.

• Die gefrasten Flächen verfärben sich dunkel? Der Fraskopf ist heiß gelaufen. Abkühlen lassen! Oder: Die Vorschubgeschwindigkeit ist zu gering. Oder: Die Drehzahl ist zu hoch.

• Die Motordrehzahl verringert sich beim Frasen deutlich? Die Vorschubgeschwindigkeit ist zu hoch. Mit weniger Vorschub arbeiten!

• Der Motor läuft unruhig, bleibt stehen oder läuft schwer an? Kohlebürsten von autorisiertem Fachpersonal wechseln lassen.

• Die Oberfrase wird sehr warm? Kritischer Dauerbetrieb unter Vollast. Abkühlpause einlegen!

TECHNISCHE DATEN

Eingangsspannung	230 V
Eingangsfrequenz	50 Hz
Kraftbedarf	1200 W
Motordrehzahl	11000-30000/min
Spannzange, davon	6, 8mm
Max. Frästiefe:	55mm
Schutz Klasse	□ / II.

Niveau des akustischen Drucks - gemessen gem. EN 60745-1:

LpA (akustischer Druck) 89 db (A) KpA=3

LWA (akustischer Druck) 100 db (A) KwA=3

Treffen Sie entsprechende Maßnahmen für den Gehörschutz!

Nutzen Sie den Gehörschutz immer, wenn der akustische Druck 80 dB (A) übersteigt.

Gewogener Effektivwert der Beschleunigung gemäß EN 60745-1: 5,4 m/s² k=1,5

Warnung: Der Vibrationswert während des tatsächlichen Einsatzes des Elektrohandwerkzeugs kann von dem angegebenen Wert abhängig von der Verwendung des Werkzeugs und abhängig von den folgenden Umständen abweichen:

Werkzeuge und Art des geschnittenen oder gebohrten Materials, Zustand des Werkzeugs und der Art und Weise, wie es gewartet wird, die Richtigkeit der Wahl des verwendeten Zubehörs und seine Schärfe und guter Zustand, die Griffstärke, die Verwendung von Schwingungsdämpfern, die Eignung des Elektrowerkzeugs für den jeweiligen Zweck, für den es entworfen wurde und Einhaltung der Arbeitsabläufe wie vom Hersteller vorgegeben.

Wenn dieses Werkzeug unrichtig verwendet wird, kann es Syndrom des Hand-Armzitterns verursachen.

Warnung: Zur Klarstellung ist es erforderlich, die Vibrationsstärke unter bestimmten Betriebsbedingungen in allen Betriebsmodi zu berücksichtigen, z. B. wenn die Handwerkzeuge ausgeschaltet sind, mit Ausnahme der Betriebszeit und wenn das Werkzeug leerläuft und arbeitet nicht. Das kann die Exposition während des gesamten Arbeitszyklus deutlich reduzieren.

Minimieren Sie das Risiko der Vibrationsfolgen, verwenden Sie scharfe Meißel, Bohrer und Messer. Werkzeug warten Sie in Übereinstimmung mit diesen Anweisungen und sorgen Sie für ausreichende Schmierung.

Bei regelmäßiger Verwendung des Werkzeugs investieren Sie in das Antivibrationszubehör.

Verwenden Sie das Werkzeug niemals bei Temperaturen unter 10 °C. Bei Planung verteilen Sie die Arbeit mit dem die hohen Vibrationen produzierenden Elektrowerkzeug in mehrere Tage.

Änderungen vorbehalten

UMWELTSCHUTZ ABFALLENTSORGUNG



Elektrowerkzeug, Zubehör und Verpackungen sollten zur umweltfreundlichen Wiederverwertung abgeliefert werden.

Werfen Sie das Elektrowerkzeug nicht in den Hausmüll aus!

Gemäß der europäischen Richtlinie WEEE (2012/19 / EU) über alte elektrische und elektronische Geräte und

deren Angleichung in nationalen Gesetzen müssen unbrauchbare Elektrowerkzeuge im Ort der Beschaffung ähnlicher Werkzeuge oder in den verfügbaren Sammelstellen für die Sammlung und Entsorgung von Elektrowerkzeugen abgegeben werden. Diese Elektrowerkzeuge werden gesammelt, demontiert und zu umweltfreundlicher Wiederverwertung geliefert.

GARANTIE

Die Garantiebestimmungen finden Sie im angehängten Material.

Produktionsdatum

Das Produktionsdatum ist in die Seriennummer auf dem Produktetikett integriert.

Die Produktionsnummer hat das Format ORD-YY-MM-SERI. ORD ist die Bestellnummer, YY das Herstellungsjahr, MM den Produktionsmonat darstellen, SERI ist die Seriennummer des Produkts.

OPĆI SIGURNOSNI UVJETI ZA ASIST I ASIST SMART GARDEN ALATE.

Ove sigurnosne upute pažljivo pročitajte, zapamtite je i spremite

UPOZORENJE: Prilikom korištenja električnih strojeva i električnog alata potrebno je pridržavati se i poštivati sljedeće sigurnosne upute zbog razloga zaštite od udara električnom strujom, ozljede osoba i opasnosti nastanka požara. Pod izrazom „električni alat“ se u svim dolje navedenim uputama podrazumijeva kako električni alat napajani iz mreže (kablom za napajanje), tako i alat napajani iz baterija (bez kabla za napajanje). Sve opaske i upute spremite za sljedeću uporabu.

1. Radna okolina

- radnu površinu održavajte u čistom stanju i dobro osvijetljen. Nered i mračna mjesta na radnom mjestu obično su uzrok nesretnog slučaja. Spremite alat koji trenutno ne koristite.
- Električni alat nemojte koristiti u okruženju s opasnošću od nastanka požara ili eksplozije, to znači na mjestima, gdje se pojavljuju zapaljive tvari, plinovi ili prašina u električnim alatima stvaraju se na komutatoru iskrenja, što može biti uzrok zapaljenja prašine ili isparivanja.
- Prilikom korištenja el. alata spriječite pristup nezaposlenim osobama, naročito djeci, i radni prostor! Ukoliko ste ometani, možete izgubiti kontrolu nad vršenjem posla. ni u kom slučaju električni alat nemojte ostavljati bez nadzora, spriječite životinjama pristup opremi.

2. Električna sigurnost

- Žile kabla za napajanje električnog alata mora odgovarati mrežnoj utičnici. Nikada na bilo koji način nemojte mijenjati žilu. Za alat koji na žili kabla za napajanje ima zaštitni klin, nikada nemojte koristiti razdjelivače ili druge adaptiere. Neoštećene vilice i odgovarajuće utičnice sprječavaju opasnost od udara električnom strujom. Oštećene ili zamotani kablovi napajanja povećavaju opasnost udara električnom strujom. Ukoliko je mrežni kabel oštećen, neophodno je zamijeniti ga za novi mrežni kabel, koji se može dobiti u ovlaštenom servisnom centru ili kod dobavljača.
- Spriječite dodir tijela s uzemljenim predmetima, kao što npr. cijevi, grijači centralnog grijanja, štednjaci i hladnjaci. Opasnost od udara električnom strujom mnogo je vjerojatnije ako je vaše tijelo povezano sa zemljom.
- Električni alat nemojte izlagati na kišu, vlagu ili na držati na mokrom mjestu. Električni alat nikada nemojte dirati mokrim rukama, prati pod mlazom tekuće vode te ga nemojte uranjati u vodu.
- Kabel za napajanje nemojte koristiti u druge svrhe nego za koje je namijenjen. Električni alat nikada nemojte nositi i vući držeći za kabel napajanja. Nemojte izvlačiti utikač iz utičnice povlačenjem za kabel. Spriječite mehaničko oštećenje električnih kabela oštrim ili vrućim predmetima.
- Električni alat proizveden je isključivo za napajanje naizmjeničnom el. strujom. Uvijek provjerite da li električni napon odgovara podacima naznačenim na tipskoj pločici alata.
- Nemojte nikada raditi s alatom koji ima oštećeni el. kabel ili žile, ako je ispao na tlo ili je na bilo koji način oštećen.
- U slučaju uporabe produžnog kabla uvijek provjerite da i njegovi tehnički parametri odgovaraju podacima naznačenim na tipskoj pločici alata. Ako električni alat koristite na otvorenom, tada uporabite produžni kabel prikladan za vanjsku primjenu. Kada koristite produžne bušiljke potrebno ih je razviti, kako bi se spriječilo pregrijavanje kabla.
- Ako se električni alat koristi u vlažnim prostorijama ili na otvorenom, dopušteno je koristiti ga samo, ako je uključeno u el. krug sa strujom zaštitom ≤ 30 mA. Primjena el. kruga sa zaštitom /RCD/ smanjuje opasnost od udara električnom strujom.
- Ručni el. alat držite isključivo za izolirane površine namijenjene za hvata nje, pošto tijekom rada može doći do kontakta opreme za rezanje ili bušenje sa sakrivenim vodičim ili sa kablom napajanja alata.

3. Sigurnost osoba

- Kada koristite električni alat budite oprezni i pažljivi, obratite najveću moguću pozornost tijekom rada koji upravo izvodite. Usredotočite se na rad. Ukoliko ste umorni nemojte raditi s električnim alatom, ili ako ste pod utjecajem droge, alkohola ili lijekova. I trenutna neopozornost tijekom korištenja električnog alata može dovesti do ozbiljne povrede osoba. Prilikom rada s električnim alatom nemojte jesti, piti ni pušiti.
- Koristite zaštitnu opremu. Uvijek koristite zaštitnu vodu. Koristite zaštitnu opremu primjerenu vrsti rada koji vršite. Zaštitna odjeća kao je primjerice respirator, sigurnosne cipele s protukliznom površinom, maršama na glavi ili zaštitna sluha koja se koristi u skladu s uvjetima rada smanjuju rizik od povrede osoba.
- Spriječite nepoželjno uključivanje alata. Nemojte prenositi alat priključen na električnu mrežu držeći prst na prekidaču ili na gumbu. Prije priključenja na električnu mrežu uvjerite se da je prekidač ili gumb u poziciji „isključeno“. Prenosanje alata držeći prst na prekidaču ili uključivanje utikača u utičnicu ako je prekidač uključen, može biti uzrok ozbiljnih ozljeda.
- Prije uključivanja alata uklonite sve podesive ključeve i uređaje. Podesni ključ ili uređaj koji ostane pričvršćen za rotirajući dio električnog alata može biti uzrok ozbiljne povrede osoba.
- Uvijek održavajte stabilan postoj i ravnotežu. Radite samo tamo gdje možete sigurno dosegnuti. Nikada nemojte precejnjavati svoj vlastitu snagu. Električni alat nemojte koristiti ako ste umorni.
- Obucite se na odgovarajući način. Nosite radnu odjeću. Nemojte nositi komadnu odjeću ili nakit. Vodite brigu da vaša koža, odjeća, rukavice ili bilo koji drugi dio vašeg tijela nije previše blizu rotirajućih ili vrućih dijelova električnog alata.

g) Priključite uređaj za usisavanje prašine. Ako alat ima mogućnost priključenja opreme za hvatanje ili usisavanje prašine, osigurajte da se ispravno priključi i koristi. Uporaba ovih uređaja može spriječiti opasnost koja nastaje uslijed prašine.

h) Čvrsto priključite izradak. Koristite stolarsku stezaljku ili stezaljku za pričvršćivanje dijela koji ćete obrađivati.

i) Nemojte koristiti električni alat ako ste pod utjecajem alkohola, droga, lijekova ili drugih opojnih ili ovisnih sredstava.

j) Ovi uređaji ne smiju koristiti osobe (uključujući djecu) sa smanjenim tjelesnim, čulnim ili duševnim sposobnostima, ili bez odgovarajućeg iskustva i znanja, ako nisu pod nadzorom ili nisu upoznati s uputama za korištenje uređaja od osobe odgovorne za njihovu sigurnost. Djeca moraju biti pod nadzorom, kako biste se uvjerali da se s uređajem ne igraju.

4. Korištenje električnog alata i njegovo održavanje

a) El. alat uvijek izvucite iz mreže u slučaju bilo kojih problema tijekom rada, prije svakog čišćenja ili održavanja, prilikom svakog premještanja i poslije završetka rada! Nikada nemojte raditi sa el. alatom ako je na bilo koji način oštećen.

b) Ako alat počne proizvoditi nenormalan zvuk ili loš miris, rad sa njime odmah završite.

c) Električni alat nemojte opterećivati. Električni alat će raditi bolje i sigurnije ako radi s okretajima za koje je osmišljen. Koristite pravilan alat koji je namijenjen za određeni rad. Pravilan alat će bolje i sigurnije vršiti rad za koji je namijenjen.

d) Nemojte koristiti električni alat koji nije moguće sigurno uključiti i isključiti na kontrolni prekidač. Korištenje takvog alata je opasno. Neispravne prekidače potrebno je popraviti u certifikiranom servisu.

e) Alat isključite iz izvora električne energije prije nego ste počeli vršiti njegovo postavljanje, mijenjati opremu ili vršiti održavanje. Ova mjera opreznosti sprječava opasnost od slučajnog puštanja u rad.

f) Električni alat koji se ne koristi potrebno je spremiti i čuvati izvan doseg djece i neovlaštenih osoba. Električni alat u rukama neiskusnih korisnika može biti opasno. Električni alat čuvati na suhom i sigurnom mjestu.

g) Električni alat održavati u dobrom stanju. Redovito provjeravajte namještanje rotirajućih dijelova i njihovo pokretanje. Provjeravajte da li nisu oštećeni zaštitni pokrovi ili drugi dijelovi koji mogu ugrožavati sigurnu funkciju električnog alata. Ako je alat oštećen, prije ponovne uporabe osigurajte njegov pravilan popravak. Puno oštećenje uzrokovano je uslijed nepravilnog održavanja električnog alata.

h) Alat za rezanje mora biti oštar i čist. Ukoliko se alat pravilno održava i brusi otkasn je rad, sprječava se opasnost ozljede i poslovi sa njime jednostavnije se kontroliraju. Korištenje druge opreme od one koja je navedena u uputama za rukovanje može prouzročiti oštećenje alata i biti uzrok ozljede.

i) Električni alat, opremu, radne uređaje itd. koristite u skladu s ovim uputama i na takav način koji je propisan za određeni električni alat te s obzirom na uvjete rada i vrstu izvođenog rada. Korištenje alata u druge svrhe nego za koje je namijenjen, može dovesti do opasnih situacija.

5. Primjena alata na akumulator

a) Prije nego stavite akumulator uvjerite se da je prekidač u poziciji „0 isključeno“. Stavljanje akumulatora u uključeni alat može biti uzrok opasnih situacija.

b) Za punjenje akumulatora koristite samo punjače propisane od strane proizvođača. Uporaba punjača za drugu vrstu akumulatora za posljedicu može imati oštećenje istog i nastanak požara.

c) Koristite samo akumulatore namijenjene za određeni alat. Uporaba drugih vrsta akumulatora za posljedicu može imati ozljede ili nastanak požara.

d) Kada se akumulator ne koristi, čuvajte ga odvojeno od metalnih predmeta kao što su stezaljke, ključevi, vijci i drugi metalni manji predmeti koji bi mogli uzrokovati spajanje jednog kontakta akumulatora s drugim. Kratki spoj akumulatora može uzrokovati ozljede, opekline ili nastanak požara.

e) S akumulatorima postupajte brižno. U slučaju neopreznog postupanja iz akumulatora može isticati kemijska tvar. Spriječite kontakt s takvim tvarima te ako unatoc tome dođe do kontakta, zahvaćeno mjesto operite pod mlazom vode. Ako kemijska tvar ude u oči, odmah potražite liječničku pomoć. Kemijska tvar iz akumulatora može uzrokovati ozbiljne ozljede.

6. Servis

a) Nemojte mijenjati dijelove alata, sami nemojte vršiti popravke ni na drugi način nemojte mijenjati konstrukciju alata. Popravak alata povjerite kvalificiranom osobi.

b) Bilo koji popravak ili promjena proizvoda bez dozvole naše tvrtke nije dopušten (može uzrokovati nesretna slučaj ili štetu korisnika).

c) Električni alat uvijek dajte popraviti u certifikiranom servisnom centru. Koristite samo originalne ili preporučene rezervne dijelove. Tako ćete sami sebi i svom alatu osigurati sigurnost.

DODATNE SIGURNOSNE UPUTE

Pažljivo pročitajte ove sigurnosne upute prije uporabe i pažljivo ih pohranite.

! - Ovaj simbol ukazuje na opasnost od ozljeda ili oštećenja uređaja.

Glodajte samo s oštrim, neoštećenim glavama glodala!

• Najprije uključite glodalicu a zatim krenite glavom glodala na radni komad!

• Kod glodanja uvijek ostavite postolje da legne na cijelu površinu!

• Prilikom glodanja dobro pazite na ravnomjerni pomak. Pokušaji ekstremne brzine pomaka mogu dovesti do ozljeda i preranog trošenja glave glodala!

• Priključni usisavač redovito čistite. Začepljeni usisni kanali dovode do akumulacije piljevine na radnom prostoru!

• Nemojte odlagati gornju glodalicu dok se motor potpuno ne zaustavi!

• Nemojte instalirati gornju glodalicu na šablonu. Gornja glodalica nije namijenjen za stacionarni rad!

• Provcute crijevo za usisavanje prašine tako da ne ograničava glodanje i da za njega ne zapnete!

Zaštita od požara

Zaštita od požara pri radu s drvetom: pripremite aparat za gašenje sa prahom ili sa CO2!

SPREMITE OVE SIGURNOSNE UPUTE!!!

OPIS

- 1 Kabel napajanja sa utikačem
- 2 Sigurnosna sklopka
- 3 Rukohvat (desno)
- 4 Aretiranje vretena
- 5 Vijak za pričvršćenje (2 x) za paralelni graničnik
- 6 Osnovno postolje
- 7 Fiksiranje (2 x) paralelnog graničnika
- 8 Graničnik dubine
- 9 Sigurnosni vijak za ograničavanje dubine
- 10 Graničnik dubine sa mjerilom/skala
- 11 Precizno podešavanje ograničavanja dubine
- 12 Regulator broja okretaja
- 13 Otvor za ventilaciju na kućištu motora
- 14 Zatezna poluga
- 15 Rukohvat (lijevo)
- 16 Prihvat za glodalo sa ugrađenim steznim čeljustima
- 17 Priključak za usisavanje piljevine sa adapterom.
- 18 Prekidač za uključivanje / isključivanje
- 19 Paralelno zaustavljanje sa dvije vodilice
- 20 Obujmica kopiranja
- 21 Stezne čeljusti
- 22 Šiljak za centriranje
- 23 Viličasti ključ

PIKTOGRAMI

Piktoگرامi prikazani na pakovanju:

- a) Vrijednosti napajanja
- b) Snaga
- c) Broj okretaja
- d) Maks. dubina mljevenja:
- e) stezne čeljusti

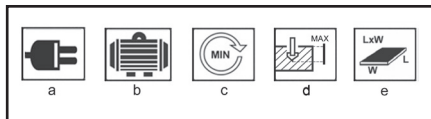

UPORABA I RAD

Alat ASIST namijenjen je samo za kućnu ili hobi uporabu.

Proizvođač i uvoznik ne preporučuju uporabu ovog alata u ekstremnim uvjetima i kod velikih opterećenja. Svi ostali dodatni zahtjevi moraju biti predmet ugovora između proizvođača i kupca.

- Montaža i podešavanje

Montaža steznih čeljusti i glave glodala

OPREZ! Prije svih postupaka ugradnje i podešavanja izvucite utikač iz utičnice!

Postavite gornju glodalicu u bočni položaj.

Slika 2: Pojednostavljeni prikaz bez postolja glodalice
Okrenite ručno osovinom glodalice i istovremeno pritisnite dugme za aretaciju (4). Kada dugme za aretaciju sjedne: Držite čvrsto a viličastim ključem (23) odvrnite prihvat glodala (16).

Slika 3: Odaberite prikladnu steznu čeljust (21) za glavu glodala.

Za glave glodala

prihvat 6 mm: mali unutarnji promjer prihvat 8 mm: veliki unutarnji promjer

Umetnite stezne čeljusti (21) a prihvat za glodalo (16) ponovo lagano zavrnite rukom.

Slika 4: Prihvat glave glodala (nije uključen u isporuci) stavite oko 3/4 dužine prihvata u steznu čeljusti (21).

Slika 5: Okrećite ručno glavom glodala u smjeru kazaljke na satu i istovremeno pritisnite gumb za aretaciju (4). Čim se uključi: Čvrsto držite i pomoću viličastog ključa (23) čvrsto uvrnite prihvat za glodalo (16).

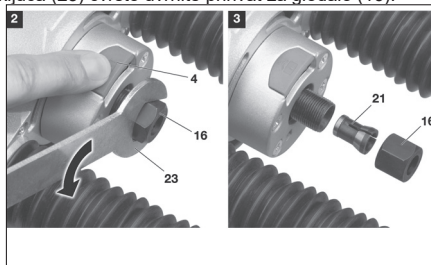

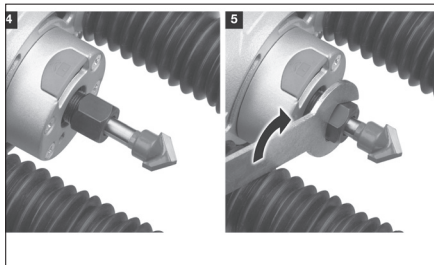

Podešavanje dubine glodanja
Preporučuje se podešavanje dubine glodanja tada, kada se glava glodala treba uroniti do određene dubine radnog komada.

Ugradite glavu glodala.
Postavite graničnik dubine u položaj nula (vidi sliku 6). Gornju glodalicu stavite na radni komad.
Slika 7: Oslobodite zateznu polugu (14).
Slika 8: Otpustite sigurnosni vijak (9). Graničnik dubine (10) stavite na paralelni graničnik dubine (7).
Slika 9: Gurnite glodalicu dolje, dok glava glodala ne sjedne na površinu radnog komada. U tom položaju zategnite sigurnosni vijak (9).
Slika 10: Otpustite gornju glodalicu tako, da bi se ponovno podigla gore. Graničnik dubine je sada postavljen na 0 mm dubine glodanja.
Otpustite sigurnosni vijak (9) i pomaknite graničnik dubine (10) na željenu dubinu glodanja prema gore. Pritegnite sigurnosni vijak (9) u tom položaju. Dubina glodanja je sada postavljena na željenu dubinu.
Kod preciznog podešavanja (11), se dubina glodanja može precizno podesiti.
Postavljena dubina glodanja odnosi se samo na glavu glodala, koja je trenutno montirana!
Kada koristite glavu glodalice s drugačijom geometrijom, dubina glodanja mora se ponovno podesiti.

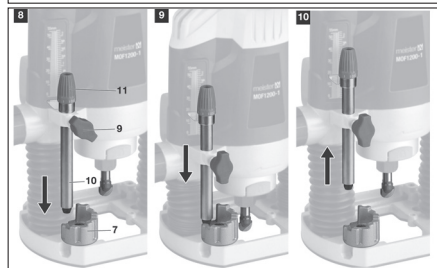
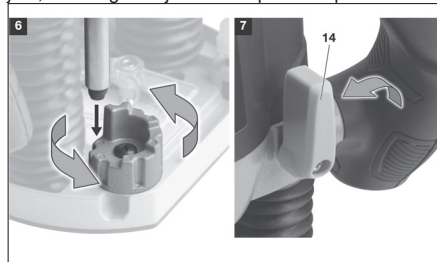

Podešavanje dubine glodanja i fiksiranje

Opasnost od ozljeda! Prije podešavanja izvucite mrežni utikač iz utičnice!

Osiguravanje dubine glodanja preporučuje se kada treba glodati sa prednje strane određenom dubinom tijekom cijele dužine radnog komada.

Ugradite glavu glodala.

Podesite dubinu rezanja (vidi gore).

Slika 11: Postavite gornju glodalicu na rub radnog komada i pritisnite prema dolje dok graničnik dubine (10) ne dosegne do paralelnog graničnika dubine (7).

Slika 12: Osigurajte položaj zateznom polugom za podešavanje (14).

Podešavanje graničnika dubine (7)

(Slika 13) Pomoću graničnika dubine može se smanjiti postavljena dubine glodanja.

Podesite dubinu rezanja (vidi gore).

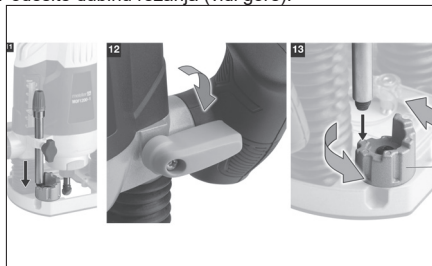

Priključenje usisivanja piljevine (Slika 14)

Da bi se zaštitili od udisanja štetne prašine uvijek radite s priključenim usisavanjem prašine!! Pogodan je svaki uobičajeni uređaj za usisavanje prašine s dovoljno dugim crijevom (sloboda kretanja!)

Pričvrstite priključak za usisavanje piljevine (17) pomoću isporučених vijaka za dno nosivog postolja (6). Crijevo za usisavanje priključite u priključak za usisavanja piljevine (17) (ili koristite adapter).

Podešavanje broja obrtaja (Sl. 15)

Podesite na regulatoru obrtaja (1 = minimalni broj obrtaja, 7 = maksimalni broj obrtaja).

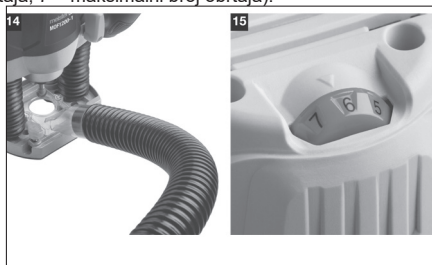

Montáž príslušenstva

Pre rôzne úlohy je potrebná vždy jedna z týchto montáží:

- Montáž kopírovacieho puzdra
- Montáž paralelného dorazu
- Montáž strediaceho hrotu

Montáža pribora

Za različite zadatke uvijek je potrebno jedno od sljedećeg:

- Montaža kopirnog glodala
- Montaža paralelnog glodanja
- Montaža šiljka za centriranje

Unaprijed skinite nepotrebne dijelove!

Opasnost od ozljeda! Prije svih montaža, izvucite utikač kabla iz utičnice!

Montaža kopirnog glodala

Primjeri upotrebe: Proizvodnja više radnih komada istog oblika pomoću šablone za kopiranje (serijska proizvodnja).

Preduvjet: Mogu se koristiti samo glave glodala koje prolaze kroz kopirno glodalo bez dodirivanja!

Slika 16: Od osnovnog postolja odvrnite prema dolje oba vijka priključka za usisavanja piljevine (17). Stavite kopirnu objumicu (20) sa rubom objumice prema dolje.

Oba vijka ponovo zavrnite kroz kopirno glodalo.

Montaža paralelnog glodanja

Primjeri primjene: Glodanje paralelno sa ravnim rubom radnog komada.

Slika 17: Otpustite oba vijka za pričvršćenje (5). Za fiksiranje (7) u osnovno postolje (6) uvedite vodilice (19) paralelnog zaustavljanja.

Namjestite udaljenost i čvrsto zategnite vijke za pričvršćenje.

Slika 18: Kod posebno velike udaljenosti između putanje glodanja i ruba radnog komada koristite paralelni graničnik. U tu svrhu prilagodite dužinu vodilice pomoću kombiniranog ključa.

Montaža šiljka za centriranje

Primjeri primjene: Glodanje okruglih radnih komada.

Slika 19: montirajte paralelno zaustavljanje (19) obrnuto. Šiljak za centriranje (22) s maticom sa prihvatom montirajte na paralelni graničnik.

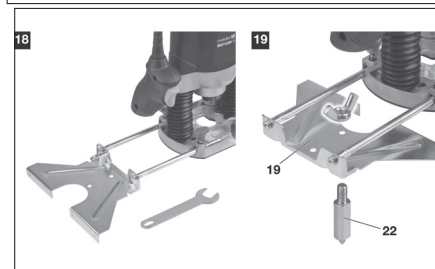
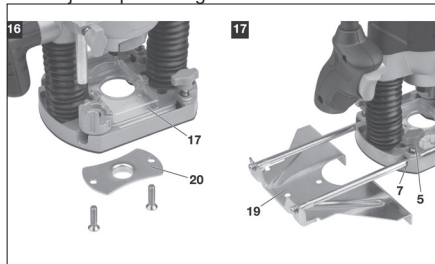

Uključenje

Slika 20: Pritisnite sigurnosnu sklopku (2), uključite prekidač (18) i pridržite ga. Sigurnosnu sklopku ne morate držati Gornja glodalica je stavljena u pogon

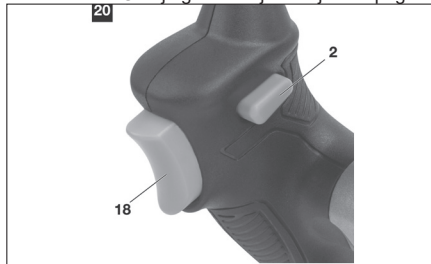

Kontrola broja okretaja (Slika 15)

Postavite regulator broja okretaja (1 = minimalna, 7 = maksimalna brzina).

Isključenje

Otpustite prekidač za uključivanje / isključivanje (18). Gornja glodalica će se zaustaviti.

Način rada

Priprema radnih komada

Sa radnog komada uklonite strane predmete (čavle, vijke, ostatke maltera, itd.). Prijete glavi za glodanje.

Opasnost od ozljeda odbijanjem od radnog komada! Radni komad pričvrstite sigurno!

Uvijek pričvrstite radni komad u stege-mendele ili ga pričvrstite stezaljkama na radni stol. Pazite na slobodnu putanju glodanja!

Osnovni postupak rada

Opasnost od ozljeda! Nemojte raditi samo sa jednom rukom!

Smjer kretanja za bočno glodanje

Opasnost od ozljeda zbog povratnog udarca! Kod bočnog glodanja uvijek slijedite ispravan smjer pomaka!

Za bočno glodanje, radni komad mora u principu biti lijevo od glave glodala u smjeru pomaka!

Nemojte glodati unatrag!

Probno glodanje

Za čist rad, presudno je:

- ispravni obrtaji i
- ispravna brzina pomaka.

Vrijednosti ovise o vrsti korištenog drveta, obliku glave glodala i količini materijala koji se koristi.

Previše niske brzine i preveliki pomak dovode do grubih rubova. Prevelika brzina okretaja i mali pomak dovode do pregrijavanja glave glodala i obojenja rubova.

Položaj regulatora

	1/min
1	11000
2	cca. 13000
3	cca. 16000
4	cca. 20000

5	cca. 24000
6	cca. 27000
7	30000

Stoga: uvijek prvo napravite probno glodanje s otpadnim komadom korištenog drveta!

Glodanje uranjanjem u površinu

Pretpostavke:

- Glava glodala mora imati rezne zube i na donjoj strani. Glave glodala s točkićem nisu prikladne za uranjanje!
- Glava glodala se ne smije sužavati prema gore. Prema zadatku montirajte kopirno glodalo, šiljak za centriranje ili paralelno zaustavljanje. Podešavanje dubine glodanja (pogledajte "Podešavanje dubine glodanja").

Gornju glodalicu stavite osnovnim postoljem na radni komad. Glava glodala ne smije još dotaknuti radni komad!

Uključite gornju glodalicu.

Nakon postizanja zadane brzine: gurnite glodalicu prema dolje dok glava glodala ne uroni u radni komad. Ravnomjerno i sa osjećajem pomičite gornju glodalicu. Na kraju putanje glodanja ponovno podignite glodalicu, dok se glava glodala ne oslobodi.

Isključite gornju glodalicu.

Opasnost od ozljeda od glave glodala prilikom zaustavljanja! Pričekajte da se motor potpuno zaustavi! Tek sada se može gornja glodalica skinuti sa radnog komada i odložiti.

Glodanje koje počinje od čela

Prema danom zadatku montirajte kopirno glodalo, šiljak za centriranje ili paralelno zaustavljanje (opisano u sljedećim poglavljima).

Podešavanje dubine glodanja i pričvršćivanje (pogledajte "Podešavanje dubine rezanja").

Gornju glodalicu stavite osnovnim postoljem na radni komad. Glava glodala ne smije još dotaknuti radni komad!

Uključite gornju glodalicu.

Nakon postizanja zadane brzine: pomičite pažljivo gornju glodalicu ravnomjerno po radnom komadu.

Na kraju putanje glodanja ponovno pomaknite glodalicu dalje, sve dok se glava glodala ne oslobodi. Postoje glodalice ostavite položeno na radnom komadu!

Isključite gornju glodalicu.

Opasnost od ozljeda od glave glodala dok se ne zaustavi! Pričekajte da se motor potpuno zaustavi!

Tek sada se može gornja glodalica skinuti sa radnog komada i odložiti.

Kopiranje glodalom unaprijed odabranog oblika
Montaža kopirnog glodala (pogledajte Poglavlje 7 - Montaža i podešavanje).

Izrada šablone za kopiranje

Šablonu za kopiranje napravite od stabilnog materijala; debljina materijala: min. 3 mm.

Uzmite u obzir i potreban pomak između šablone za

kopiranje i konture radnog komada! Dimenzije su date na osnovi udaljenosti između prihvata glodala i oštrice glave glodala.

Glodanje

Namjestite gornju glodalicu na takav način da kopirno glodalo legne na šablonu za kopiranje.

Glodanje u liniji

Montaža kopirnog glodala (pogledajte poglavlje 7 - Montaža i podešavanje).

Postavljanje paralelnog zaustavljanja: Otpustite oba vijka s ručkom, postavite željenu udaljenost paralelnog zaustavljanja na glavi glodala.

Čvrsto zategnite oba vijka s ručkom.

Usmjerite gornju glodalicu na takav način da paralelni graničnik legne na rub radnog komada.

Glodanje okruglih radnih komada

Montaža šiljka za centriranja (pogledajte poglavlje 7 - Montaža i podešavanje).

Šiljak za centriranje pritisnite lijevom rukom na radni komad (ili prethodno izbušite) i držite ga čvrsto. Desnom rukom vodite gornju glodalicu.

Glodanje slobodnih oblika

Primjeri upotrebe: Glodanje obrazaca, slova ili drugih slobodnih oblika na površini radnog komada. Za ručno glodanje se na gornju glodalicu ne instaliraju nikakvi alati.

Čišćenje

Opasnost od ozljeda! Prije čišćenja izvucite utikač iz utičnice!

Svaki put kad završite posao

- Pincetom očistite ventilacijske rešetke od prašine i piljevine.

- Izvana očistite uređaj lagano navlaženom krpom i pustite da se dobro osuši.

- Opasnost od oštećenja uređaja! Nemojte čistiti gornju glodalicu ničim mokrim! Nemojte koristiti otapala!

Popravak

Zamjena karbonske četkice

Ako su karbonske četkice istrošene, motor ne radi pravilno, zaustavlja se ili se teško pokreće.

Karbonske četkice može zamijeniti samo ovlašteni stručnjak.

Otkrivanje problema i njihovo uklanjanje

- Gornja glodalica se ne pokreće?

Provjerite utikač i odgovarajuće kućne osigurače. Pobrinite se za adekvatno napajanje (pogledajte "Tehnički podaci"). Ili: karbonske četkice moraju biti provjerene od strane ovlaštenog osoblja.

- Jesu li površine za glodanje grube ili neravne? Glava glodala nije više oštra ili uravnotežena. Ili: Pomak je prevelik. Ili: brzina je suviše mala.

- Jesu li površine poslije glodanja tamnije? Glava glodala se pregrijava tijekom rada. Pustite je da se ohladi!!! Pomak je premalen. Ili: brzina je previsoka.

- Znatno se smanjuje broj okretaja motora tijekom glodanja? Pomak je prevelik. Radite s manjim pomakom!

- Motor ne radi mirno, zaustavlja se ili teško se pokreće? Zamijenite karbonske četkice od strane ovlaštenog osoblja.
- Je li gornja glodalica previše topla? Predugo se kontinuirano radi pod punim opterećenje. Napravite pauzu da se ohladi!

TEHNIČKI PODACI:

Ulazni napon	230 v
Ulazna oscilacija	50 Hz
Snaga	1200 W
Broj okretaja	11000-30000/min
stezne čeljusti	6, 8mm
Maks. dubina mljevenja:	55mm
Klasa zaštite	□ / II.

Razina akustičkog tlaka mjerena prema EN 60745-1:
 LpA (akustički tlak) 89 dB (A) KpA=3
 LWA (akustička snaga) 100 dB (A) KwA=3

Poduzmite odgovarajuće mjere za zaštitu sluha!
 Koristite zaštitu sluha, uvijek kada akustički tlak prekorači razinu 80 dB (A).

Vagana efektivna vrijednost ubrzanja prema
 EN 60745-1: 5,4 m/s² K=1.5

Opaska: Vrijednost vibracija tijekom trenutne uporabe električnog ručnog alata može se razlikovati od deklarirane vrijednosti s obzirom na način koji se alat koristi te vezano za sljedeće okolnosti:

Način uporabe el. alata i vrsta materijala koji se reže ili buši, stanje alata i način njegovog održavanja, odgovarajući odabir opreme koja se koristi i osiguranje oštrica i dobrog stanja istih, čvrstoća držanja rukohvata, uporaba opreme protiv vibracija, prikladnost uporabe el. alata u svrsi za koju je dizajniran te poštivanje radnih postupaka prema uputama proizvođača.

Ako se ovaj alat koristi neprikladno, može uzrokovati sindrom vibracije ruke-ramena .

Opaska: Radi pojašnjenja potrebno je uzeti u obzir razinu djelovanja vibracija u određenim uvjetima uporabe u svim načinima rada, kao što je vrijeme u kojem je ručni alat osim vremena rada isključen i kada je prazan hod, znači ne radi. Ovo može značajno smanjiti razinu izlaganja tijekom cijelog radnog ciklusa.

Smanjite rizik utjecaja udaraca, koristite oštra dlijeta, bušilice i noževe.

Alat čuvajte u skladu s ovim uputama i osigurajte njegovo temeljito podmazivanje.

Kada alat redovito koristite uložite novac za dodatnu opremu protiv vibracija.

Alat nemojte koristiti na temperaturama ispod 10 °C. Posao planirajte tako da posao s el. alatom koji stvara velike vibracije možete rasporediti na više dana.

Izmjene zadržane.

ZAŠTITA OKOLIŠA ZBRINJAVANJE OTPA-

DA



Električni alat, dodatna oprema i ambalaža trebali bi se isporučiti radi ponovne procjene glede opasnosti za okoliš.

Električni alat nemojte bacati u kućanski otpad!

Sukladno europskoj direktivi WEEE (2012/19/EU) o starim električnim i elektroničkim uređajima i njihova aproksimacija u nacionalne zakone, ne korišteni električni alat neophodno je predati u mjesto nabave sličnih alata, ili u dostupne centre određene za prikupljanje i zbrinjavanje električnih alata. Tako prikupljeni električni alati prikupljaju se, rastavljaju i isporučuju radi ponovne procjene glede opasnosti za okoliš.

Jamstvo

U priloženom materijalu naći ćete specifikaciju uvjeta jamstva.

Datum proizvodnje

Datum proizvodnje ukomponiran je u broj proizvodnje koji je naznačen na etiketi proizvoda. Broj proizvodnje ima format ORD-YY-MM-SERI - gdje je ORD broj naloga, YY je godina proizvodnje, MM je mjesec proizvodnje, SERI je serijski broj proizvoda.

GENERAL SAFETY CONDITIONS FOR ASIST AND ASIST SMART GARDEN TOOLS.

Please read, remember and keep these safety instructions for future reference
WARNING: When using electric machines and power tools, always comply with the personal injury or the risk of fire. Within the meaning of these instructions, the mains (power cable) and power tools powered from batteries (no power cable).

Keep all warnings and instructions for future use.

1. Working Environment

- a) Keep the working area clean and well-illuminated. Mess and dark spaces in the working area are the most common cause for injuries. Please store the tools properly when not in use.
- b) Do not use the power tool in the environment with the risk of fire or explosion, i.e. in areas where flammable liquids, gases or dust are present. Sparks are formed on the commutator of the power tool and may cause ignition of dust or vapours.
- c) When using power tools, prevent access of unauthorized persons, in particular children, to the workspace! If distracted, you can lose control of activities performed. Never leave power tools unattended. Prevent access of pets/animals to the equipment.

2. Electrical Safety

- a) The power cable plug of the power tool must match the wall socket. Never alter the plug in any way. Never use two-way adaptors or any other adaptors with the tools having a protective pin in the power cable plug. Undamaged plugs and matching sockets reduce the risk of electric shock. Damaged and tangled power cables increase the risk of electric shock. Should the power cable be damaged, it must be replaced by a new power cable that may be acquired in our authorized service centre or from the importer.
- b) Avoid body contact with grounded objects, i.e. piping, central heating radiators, cookers and refrigerators. Risk of electric shock is increased when your body touches the ground.
- c) Do not expose the power tool to rain, humidity or other wet conditions. Never touch the power tool with wet hands. Never wash the power tool under running water. Never immerse it in water.
- d) Do not use the power cable for any purpose other than for which it is intended. Never carry or pull the power tool by its power cable. Do not pull the plug from the socket by cable pulling. Prevent mechanical damages to the electric cables by sharp or hot objects.
- e) The power tool has been manufactured for powering by the alternating current. Always check the compliance of the voltage with the rated voltage stated on the nameplate.
- f) Never use the power tool with a damaged cable or plug, or which fell to the ground and is damaged in any way.
- g) Should you use an extension cable, always check the compliance of its technical parameters with specifications stated on the nameplate. If the power tool is used outdoors, use an extension cable suitable for outdoor use. When using extension drums, these must be unwound to prevent cable overheating.
- h) Should the power tool be used in damp areas or outdoors, it may be used only if connected to an electric circuit with a circuit breaker ≤ 30 mA. Use of electric circuits with an RCD device reduces the risk of electric shock.
- i) Hold the hand power tool only by insulated surfaces intended for gripping since the cutting or the welding equipment may touch a hidden wire or the power cable of the tool during operation.

3. Personal Safety

- a) When using the power tool, be attentive and vigilant, pay maximum attention to the activity you are doing. Focus on work. Do not use the power tool when tired or under the influence of drugs, alcohol or medication. Even a moment of inattention when using a power tool may result in a serious personal injury. When working with power tools, do not drink, eat or smoke.
- b) Use protective equipment. Always wear eye protection. Use protective equipment corresponding with the type of work you are doing. Protective equipment, e.g. a respirator, safety slip-resistant shoes, headwear or hearing protection in accordance with conditions of work reduce the risk of personal injury.
- c) Avoid accidental power tool activation. Do not carry power tools connected to the mains with your finger on the trigger or the switch button. Before connecting to the mains, check that the switch or the trigger is in the "off" position. Carrying of power tools with your finger on the switch or inserting the power tool plug into a socket with a switch being "on" may result in serious injuries.
- d) Before switching the power tool, remove all adjustment wrenches and other tools. The adjustment wrench or a tool that remains attached to the rotating part of the power tool may result in injuries of bystanding people.
- e) Always keep stable position and balance. Work only on areas that you can safely reach. Never overestimate your own strength. Do not use power tools when tired.
- f) Dress appropriately. Wear working clothes. Do not wear loose-fitting clothes or jewellery. Be careful not to allow your hair, clothes, gloves or other parts of your body to get too close to the rotating or hot parts of the power tool.
- g) Connect an equipment for dust extraction. If the power tool may be

connected to an equipment for capturing or extraction of dust, make sure to connect the aforesaid equipment and use it properly. Use of such equipment may reduce the dust-related risks.

- h) Fasten the workpiece firmly. Use a carpentry clamp or a vice to fasten a part intended for machining.
- i) Do not use the power tool, if you are under the influence of alcohol, drugs, medication or other intoxicating or addictive substances.
- j) This equipment is not designed for use by persons (including children) with reduced physical, sensory or mental capabilities or lack of experience and knowledge, unless they are under supervision or have been instructed with regard to use of the equipment by a person responsible for their safety. Children must be supervised to be sure that they do not play with the equipment.

4. Use and Maintenance of the Power Tool

- a) Always disconnect the power tool from the mains in case of any trouble during work, before each cleaning or maintenance, for each relocation and after work. Never use the power tool if it is damaged.
- b) Should the power tool start to emit an abnormal noise or odour, stop the work immediately.
- c) Do not overload the power tool. The power tool works better and safer if operated in specified rpms. Use the right power tool designed for your activity. The right power tool works better and safer if being used for work for which it has been designed.
- d) Do not use power tools that cannot be safely switched on and switched off by the switch button. Use of such tools is dangerous. Defect switches must be repaired in an authorized service centre.
- e) Disconnect the power tool from the power source before you start its adjustment, exchange of accessories or maintenance. This will prevent the risk of accidental starting.
- f) Power tools not being used must be kept stored away from children and unauthorized persons. Power tools in hands of inexperienced users may be dangerous. Store the power tools in a dry and safe place.
- g) Keep the power tool in good conditions. Check the adjustment of moving parts and their looseness regularly. Check for possible damages of protective covers or any other parts that may endanger the safe operation of power tools. If the power tool is damaged, ensure its proper repair before its further use. Many injuries are caused by poorly maintained power tools.
- h) Cutting tools must always be sharp and clean. Properly maintained and sharpened tools facilitate work, reduce the risk of injury and work with such equipment is controlled much easier. Use of other accessories than specified in the manual may result in damages to the tools and personal injuries.
- i) Use power tools, accessories, other tools, etc. in accordance with these instructions and in a manner that is determined for a particular power tool and with regard to the working conditions and the type of work. Use of the tools for purposes other than specified may result in dangerous situations.

5. Use of Battery-Driven Power Tools

- a) Before inserting the battery, make sure the switch is in "0-OFF" position. Battery insertion into a tool that is switched on may result in dangerous situations.
- b) To charge the batteries, always use chargers specified by the manufacturer. Use of chargers determined for other battery types may result in damaging and cause a fire.
- c) Use batteries determined for the particular power tool only. Use of other battery types may result in personal injuries or cause a fire.
- d) If not being used, store the battery separately from metal objects, e.g. clamps, wrenches, screws and other small metal objects that could cause connection of one battery terminal with another. Battery short-circuiting may cause injuries, burns or cause a fire.
- e) Handle the batteries with care. Rough handling may result in leakage of chemicals from the battery. Avoid contact with such substances. If you still come into contact with them, wash the affected area with running water. If the chemical substance gets into eyes, seek medical advice immediately. Battery chemicals may cause serious injuries.

6. Service

- a) Do not exchange any parts of the power tool, do not repair it or do not otherwise temper the power tool structure. Repairs of the power tool must be carried out by qualified persons.
- b) Any repair or modification of the product without authorization by our company is forbidden (may result in injuries or damages).
- c) Power tools must always be repaired in an authorized service centre. Use only original or recommended spare parts. This will help you to ensure your safety and safety of your power tool.

ADDITIONAL SAFETY INSTRUCTIONS

Please read these safety instructions before use and keep them in a safe place.

! - This symbol indicates the risk of injury or damage to the device.

- Only mill with sharp, undamaged milling heads!
 - Always switch on the upper milling cutter first and then move the milling head into the workpiece!
 - When milling, always let the base rest over the entire surface!
 - When milling, make sure that the feed is even. Excessive feed rate can lead to injury and premature wear of the milling head!
 - Empty the connected vacuum cleaner regularly. Clogged suction ducts lead to accumulation of chips in the work area!
 - Do not put down the upper router until the motor has come to a complete stop!
 - Check the parts for damage. All parts must be properly assembled and compliant
 - Do not mount the upper router on the jig. The router is not intended for stationary operation!
 - Guide the dust extraction hose in such a way that it does not restrict milling and does not cause burying!
- Fire protection
Fire protection when working with wood: have a powder or fire extinguisher ready!

- Use protective equipment against noise, dust and vibration !!!

SAVE THESE SAFETY INSTRUCTIONS !!!

DESCRIPTION

The upper vertical milling machine is used for manually controlled milling in solid hard and soft wood and also in sandwich wood materials in the home workshop.

The upper milling machine is not intended for demanding use by craftsmen on construction sites.

- 1 Mains cable with mains plug
- 2 Safety switch
- 3 Handle (right)
- 4 Spindle lock
- 5 Fixing screw (2 x) for parallel stop
- 6 Motherboard
- 7 Clamp (2 x) for parallel stop
- 8 Depth limiter
- 9 Depth stop locking screw
- 10 Depth stop with scale
- 11 Precise depth stop setting
- 12 Speed controller
- 13 Engine cover vent
- 14 Locking lever
- 15 Handle (left)
- 16 Milling sleeve with built-in collets
- 17 Chip extraction connection
- 18 On / Off switch

- 19 Parallel stop with two guide rods
- 20 Copy sleeve
- 21 Pliers
- 22 Centering tip
- 23 Open-end wrench

Pictograms

Pictograms on the product packaging:

- a) Power supply values
- b) Power consumption
- c) Idle speed
- d) Max. depth of cut
- e) Reduction sleeve



USE AND OPERATION

ASIST tools are intended for home or hobby use only. The manufacturer and importer do not recommend using this tool in extreme conditions and under high loads.

Assembly and adjustment

Mounting of collet and milling head

ATTENTION! Pull the plug out of the socket before all assembly and adjustment work! Place the upper cutter on its side.

Giant 2: Manually turn the axis of the milling machine and at the same time press the locking knob (4). As soon as the locking knob engages: Hold down firmly and unscrew the milling sleeve (16) with an open-ended spanner (23). Giant 3: Select the appropriate collet (21) for the milling head used. For milling heads shank 6 mm: small inner diameter shank 8 mm: large inner diameter Insert collet (21) and screw the milling sleeve (16) back on loosely by hand.

Giant 4: Insert the milling head shank (not included in the delivery) approx. 3/4 of the shank length into the collet (21).

Giant 5: Turn the milling head clockwise by hand while pressing the locking knob (4). Once locked: Hold firmly and screw in the milling sleeve (16) with an open-ended spanner (23).

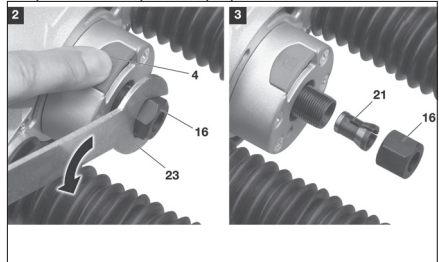

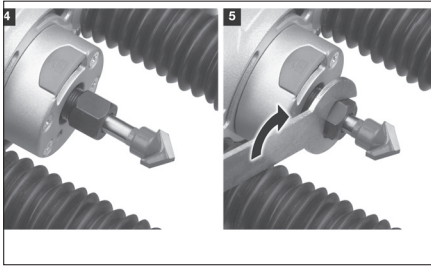

Depth stop setting

It is recommended to set the depth stop when the milling head is to be plunged into the workpiece surface to a defined depth.

Install the milling head.

Set the depth limiter to the zero position (see Fig. 6). Place the router on the workpiece.

Giant. 7: Release the adjusting lever (14).

Giant. 8: Loosen the set screw (9). Lower the depth stop (10) onto the depth limiter (7).

Giant. 9: Push the milling cutter down until the milling head rests on the workpiece surface. Tighten the set screw (9) in this position.

Giant. 10: Release the upper cutter to lift it up again.

The depth stop is now set to 0 mm milling depth. Loosen the locking screw (9) and slide the depth stop (10) upwards to the required milling depth. Tighten the locking screw (9) in this position.

The depth stop is now set to the required milling depth.

The milling depth can be precisely adjusted on the fine setting (11).

The set milling depth only applies to the milling head just mounted!

When using milling heads with a different geometry, the depth stop must be readjusted.

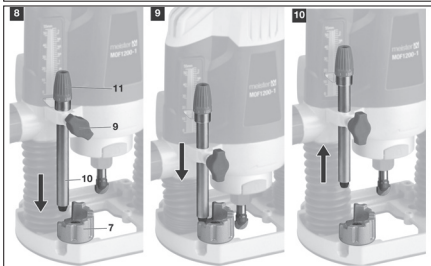
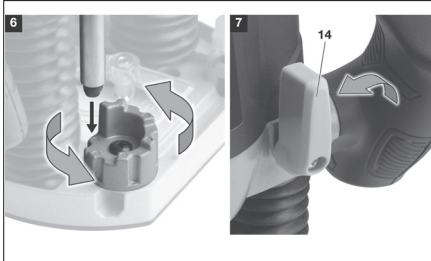

Milling depth adjustment and locking

Danger of injury! Unplug before making any adjustments!

Securing the milling depth is recommended when milling from a face with a defined depth over the entire length of the workpiece.

Install the milling head. Set the depth of cut (see above).

Giant. 11: Place the upper milling cutter on the edge of the workpiece and press down until the depth stop (10) reaches the depth limiter (7).

Giant. 12: Secure this position with the adjusting lever (14). Depth limiter adjustment (7)

{Giant. 13} The depth limiter can be used to reduce the set depth stop dimension.

Set the depth of cut (see above).

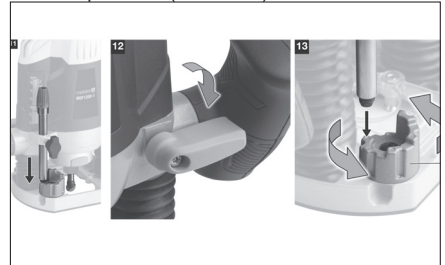

Chip extraction connection Fig. 14)

To protect against inhalation of harmful dusts, always work with the connected dust extraction! Any ordinary vacuum cleaner with a sufficiently long hose (freedom of movement!) is suitable.

Fasten the chip extraction connection (17) to the base plate (6) using the supplied screws on the underside. Attach the vacuum cleaner hose to the chip extraction connection (17) (if necessary, use an adapter).

Speed setting (Fig. 15)

Set on the speed controller

(1 = minimum speed, 7 = maximum speed).

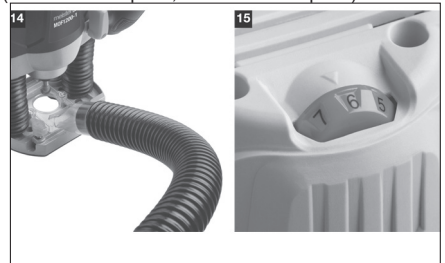

Installation of accessories

One of the following assemblies is always required for different tasks:

- Copy case assembly
- Installation of parallel stop
- Centering tip assembly

Remove unnecessary parts in advance!
 Danger of injury! Before all assembly, unplug the cable from the mains socket!

Copy case assembly

Application examples: Production of several workpieces with the same shape using a copy template (series production).
 Prerequisite: Only milling heads that pass through the copier housing without contact can be used!
 Giant. 16: Unscrew both chip extraction screws (17) downwards from the base plate.
 Insert the copy sleeve (20) with the edge of the sleeve facing down.
 Screw both screws back through the copy sleeve.

Parallel stop assembly

Application examples: Milling parallel to the straight edge of the workpiece.
 Giant. 17: Loosen both fastening screws (5). Insert the guide rods (19) of the parallel stop into the clamp (7) in the base plate (6).
 Adjust the distance and tighten the fixing screws.
 Giant. 18: Use a parallel stop for particularly large distances between the milling path and the workpiece edge. To do this, use a combination wrench to adjust the guide rods.

Centering tip assembly

Application examples: Milling of round workpieces.
 Giant. 19: mount the parallel stop (19) upside down. Mount the centering tip (22) with the handle nut to the parallel stop.

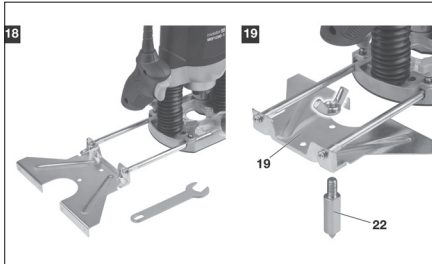
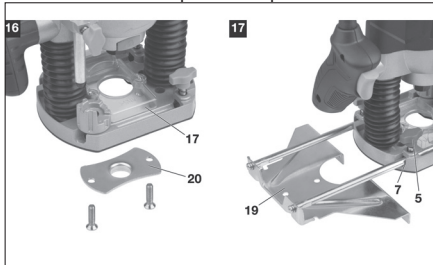

Switching on
 Giant. 20: Press Security

switch (2), activate and hold the on / off switch (18).
 Safety switch

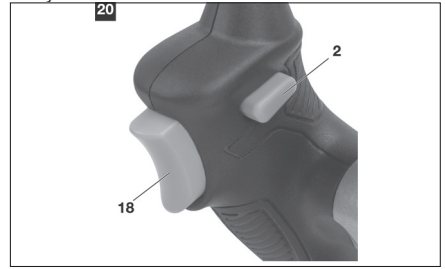

Speed control (Fig. 15)

Set the speed controller (1 = minimum, 7 = maximum speed).

Shutdown

Release the on / off switch (18). The top cutter stops.
 Danger of injury due to running-in milling head! Wait until the engine comes to a complete stop!

Way of work

Workpiece preparation

Remove foreign bodies (nails, screws, mortar residues, etc.) from the workpiece. They endanger the milling heads.

Risk of injury from reflected workpiece! Secure the workpiece!

Always clamp the workpiece in a vice or fasten it to the work table with clamps. Make sure that the milling path is clear!

Basic workflow

Danger of injury! Don't work with just one hand!

Feed direction for side milling

A Risk of kickback!

Observe the correct feed direction for side milling!

During side milling, the workpiece must always be to the left of the milling head in the feed direction!

Do not mill back!

Test milling

The following are crucial for clean work: the right speed, and the right feed rate.

The values depend on the type of wood used, the shape of the milling head and the amount of material taken.

Too low a speed and too high a feed lead to rough edges. Too high a speed and a small feed lead to overheating of the milling head and to colored edges.

Controller position

- 1 11000
- 2 13000
- 3 16000
- 4 20000
- 5 24000
- 6 27000
- 7 30000

Therefore: always carry out a test milling with a piece of wood used first!

Surface milling

Assumptions :

The milling head must also have cutting teeth on the underside. Wheel milling heads are not suitable for immersion!

The milling head must not taper upwards.

Install a copy case, centering tip, or parallel stop, depending on the job.

Depth stop setting (see "Depth stop setting").

Place the router on the workpiece with the base. The milling head must not touch the workpiece yet!

Turn on the router.

When the set speed is reached: push the milling cutter down until the milling head plunges into the workpiece.

Move the upper cutter evenly with feeling.

At the end of the milling path, lift the router again until the milling head is released.

Controller position 1

Switch off the upper router.

Risk of injury from the milling head! Wait for the engine to come to a complete stop!

Only now can the router be removed from the workpiece and set aside.

Milling starting at the forehead

Install the copy sleeve, curve guide, centering tip or parallel stop according to the specifications (described in the following sections).

Adjusting the milling depth and locking (see "Adjusting the depth of cut").

Place the upper milling cutter with the base at the beginning of the workpiece. The milling head must not touch the workpiece yet!

Turn on the router.

Once the set speed has been reached: move the upper router with sensitivity and evenly through the workpiece.

At the end of the milling path, move the milling cutter further until the milling head is released.

Leave the base of the milling machine resting on the workpiece!

Switch off the upper router.

Risk of injury from the milling head! Wait for the engine to come to a complete stop!

Only now can the router be removed from the workpiece and set aside.

Copy milling of default shape

Copy case assembly (see chapter 7 - Assembly and adjustment).

Production copy template

Make a copy template from a stable material; material thickness: min 3 mm.

Take into account the required offset between the copy template and the workpiece contour! The dimension is given by the distance between the copying sleeve and the cutting head.

Milling

Guide the upper router so that the copy case rests on the copy template.

Straight line milling

Mounting the parallel housing (see chapter 7 - Mounting and adjustment).

Adjusting the parallel stop: Loosen both screws with the handle. set the required distance of the parallel stop to the milling head.

Tighten both handle bolts firmly.

Guide the upper milling cutter so that the parallel stop rests on the edge of the workpiece.

Milling of round workpieces

Mounting the centering tip (see chapter 7 - Mounting and adjusting).

Press the centering tip against the workpiece with your left hand (or pre-drill) and hold it firmly. Guide the upper milling cutter with your right hand.

Take into account the required offset between the copy template and the workpiece contour! The dimension is given by the distance between the copying sleeve and the cutting head.

Free shape milling

Application examples: Milling patterns, fonts or other free shapes into the workpiece surface. For manual milling, no tools are mounted on the upper milling machine.

CLEANING AND MAINTENANCE

Maintenance

- Before each start of work: check the cable and mains plug for damage. In the event of a fault: do not switch on the router! Have the fault remedied by authorized specialists!
- During milling: empty the connected vacuum cleaner regularly. Clogged suction ducts lead to accumulation of chips in the work area!

Cleaning

Danger of injury! Unplug before cleaning!

After each job

Use tweezers to clean the ventilation ribs from dust and chips.

Clean the outside of the body with a slightly damp cloth and let it dry well.

A Danger of damaging the device! Lil Do not wet the upper cutter! Do not use solvents!

Repair-Replacement of carbon brushes

If the carbon brushes are worn, the engine runs erratically, stays stationary, or starts hard.

Carbon brushes may only be replaced by an authorized specialist.

Troubleshooting and troubleshooting

The router does not start? Check the plug and the corresponding home fuses. Ensure a suitable mains voltage (see "Technical data"). Or: carbon brushes must be inspected by authorized personnel.

Are the milled surfaces rough or uneven? The milling head is no longer sharp or balanced. Or: The feed is

too large. Or: Speed is too low.

Are milled surfaces turning dark? The milling head became hot during work. Let it cool! Or: The feed is too small. Or: The speed is too high.

Does the engine speed drop significantly during milling? Feed is too large. Work with less feed!

Is the engine running restlessly, is it stationary, or is it difficult to start? Have the carbon brushes replaced by authorized personnel.

Does the router heat up too much? Critical continuous operation at full load. Take a break to cool down!

Specifications:

Input voltage 230 V

Input frequency 50 Hz

Power consumption: 1200W

Idle speed: 11000-30000 / min

Collet size: 6.8 mm

Max. milling depth: 55mm

Protection class / II.

Sound pressure level measured according to EN 60745-1:

LpA (sound pressure) 89 dB (A) KpA = 3

LWA (acoustic power) 100 dB (A) KwA = 3

Take appropriate measures to protect your hearing!

Wear hearing protection whenever the sound pressure level exceeds 80 dB (A).

Weighted rms acceleration value according to EN 60745-1: 5.4 m / s² K = 1.5

Caution: The vibration level may vary during power tool operation from the declared value depending on the way the power tool is used and depending on the following conditions: Method of power tool use and type of material being cut or drilled, conditions of the power tool and method of its maintenance, appropriateness of the used accessories and ensuring its sharpness and good conditions, the strength of handle gripping, use of anti-vibration equipment, suitability of the power tool for the purpose for which it has been designed and compliance with workflows according to manufacturer's instructions.

If this power tool is used in an inappropriate manner, a hand/shoulder vibration syndrome may appear.

Caution: For clarification, it is necessary to consider the level of vibrations in specific conditions of use in all operating modes, e.g. the time when the power tool is switched off except for the operation time, and when it idles, i.e. performs no work. This may substantially decrease the exposition level during the whole operating cycle.

Minimize the risk of vibrations, use sharp chisels, drill and blades.

Keep the power tool in compliance with these instructions and provide for its proper lubrication.

When using the power tool regularly, invest into anti-vibration equipment.

Do not use the power tool under temperatures lower than 10°C. Plan your project containing work with the power tool producing high vibrations carefully and spread it over more days.

Subject to changes.

ENVIRONMENTAL PROTECTION WASTE MANAGEMENT



Power tools, accessories and packaging should be provided for recycling and not to harm the environment.

Do not dispose of power tools into household waste!

According to Directive 2012/19/EU of the European Parliament and of the Council on waste electrical and electronic equipment (WEEE) and its approximation in national laws, unfit power tools must be handed over at the point of purchase of similar equipment, or in available collection points designated for collection and disposal of power tools. Such disposed power tools will be collected, disassembled and delivered for environment-friendly recycling.

WARRANTY

In the attached material, you will find our warranty conditions.

Date of Manufacture

The date of manufacture is incorporated in the serial number indicated on the product label.

The serial number has the format ORD-YY-MM-SERI where ORD is the order number, YY is the year of manufacture, MM is the month of manufacture, SERI is the serial number of the product.

CONDITIONS GÉNÉRALES DE SÉCURITÉ POUR LES OUTILS ASIST ET ASIST SMART GARDEN.

Lisez attentivement ces consignes de sécurité, mémorisez-les et gardez-les pour les pouvoir consulter ultérieurement.
AVERTISSEMENT : Afin d'éviter les risques d'électrocution, de blessures et d'incendie, il faut utiliser les machines et appareils électriques en respectant les consignes de sécurité suivantes. Au sens de ces consignes de sécurité, le terme « appareil électrique » désigne les appareils électriques alimentés sur secteur (au moyen d'un câble d'alimentation) ainsi que les appareils alimentés par batterie (sans câble d'alimentation).
 Gardez l'ensemble d'avertissements et de consignes de sécurité pour les pouvoir utiliser ultérieurement.

1. Lieu de travail

a) Veillez à ce que l'espace de travail soit propre et bien éclairé. Le désordre et des zones sombres sur le lieu de travail peuvent conduire à l'accident. Pour cette raison, rangez les appareils qui ne sont pas utilisés à ce moment.

b) N'utilisez pas l'appareil électrique dans un environnement à risque d'incendie ou d'explosion, à savoir dans les lieux où se situent des liquides inflammables, des gaz ou de la poussière. Sur la surface de commutateurs, situés dans l'appareil, se forment des étincelles qui peuvent enflammer la poussière ou les vapeurs.

c) Veillez à ce que des personnes non autorisées, notamment des enfants, ne soient pas présentes dans la zone de travail lorsque vous utilisez l'appareil ! Vous risquez d'être distraité à cause de votre présence et par conséquent perdre le contrôle sur la tâche effectuée. Ne laissez jamais l'appareil sans surveillance. Évitez l'accès d'animaux à l'appareil.

2. Sécurité électrique

a) Les fiches du câble d'alimentation doivent correspondre à la prise murale. Ne jamais modifiez les fiches électriques. Ne jamais utilisez de multiprises ou d'autres adaptateurs pour les appareils dont les fiches sont équipées de terre. En utilisant des fiches intactes et une prise murale correspondante, vous réduisez le risque d'électrocution. Des câbles endommagés ou embrouillés augmentent le risque d'électrocution. Il faut remplacer le câble d'alimentation endommagé par un nouveau câble, disponible dans les centres de service agréés ou chez le fournisseur.

b) Évitez le contact du corps avec des objets mis à la terre, comme par exemple les conduits,

le corps du chauffage central, les cuisinières et les réfrigérateurs. Lorsque votre corps est relié à la terre, le risque d'électrocution est plus élevé.

c) N'exposez pas l'appareil électrique à la pluie ou à l'humidité. Ne touchez l'appareil avec des mains mouillées. Ne lavez pas l'appareil sous l'eau courante et ne l'immergez pas dans l'eau.

d) N'utilisez pas le câble à d'autres fins que celles auxquelles il est destiné. Ne tirez pas et ne traînez pas l'appareil par le câble d'alimentation. Ne retirez pas la fiche de la prise murale en tirant par le câble. Éliminez le risque d'endommagement mécanique des câbles électriques par des objets coupants ou chauds.

e) L'appareil électronique est conçu uniquement pour l'alimentation à courant alternatif. Vérifiez toujours si la tension électrique correspond aux indications figurant sur la plaque signalétique de l'appareil.

f) N'utilisez en aucun cas un appareil dont le câble électrique ou la fiche sont endommagés ou qui avait tombé par terre et, par conséquent, a été endommagé.

g) En cas d'utilisation d'une rallonge, vérifiez que les paramètres techniques sont conformes aux indications figurant sur la plaque signalétique de l'appareil. Lorsque vous utilisez l'appareil électrique à l'extérieur, utilisez une rallonge appropriée pour l'usage à l'extérieur. Lorsque vous utilisez un enrouleur électrique, veillez à ce que le câble soit déroulé pour éviter le surchauffage de ce dernier.

h) L'usage de l'appareil à l'extérieur ou dans un environnement humide est autorisé à condition que l'appareil soit branché dans un circuit électrique équipé d'un dispositif différentiel ≤ 30 mA. L'usage d'un circuit électrique pourvu d'un dispositif différentiel (RCD) réduit le risque d'électrocution.

i) Pour saisir les appareils électriques à main, utilisez uniquement des zones isolées qui y ont été destinées, car le dispositif de sciage ou de perçage peut entrer en contact avec un conducteur caché ou un câble d'alimentation de l'appareil au cours de l'utilisation.

3. Protection de personnes

a) En utilisant l'appareil électrique, soyez attentif et vigilant et prêtez une attention maximale à l'activité que vous êtes en train d'effectuer. Concentrez-vous sur le travail. N'utilisez pas l'appareil électrique si vous êtes fatigué ou sous l'emprise de drogues, de l'alcool ou de médicaments. L'inattention, bien que momentanée, lors de l'utilisation de l'appareil électrique peut conduire à des blessures graves de personnes. Manger, boire et fumer est interdit lors de l'usage de l'appareil électrique.

b) Utilisez les équipements de protection. Utilisez toujours une protection des yeux. Utilisez les équipements de protection adaptés au type de travail effectué. L'usage des équipements de protection tels que les respirateurs, les chaussures de sécurité antidérapantes, des chapeleries ou une protection des oreilles, conformément aux règles de sécurité au travail, réduit le risque de blessures de personnes.

c) Veillez à ne pas mettre l'appareil en marche par inadvertance. Ne déplacez pas un appareil allumé avec votre doigt placé sur l'interrupteur ou sur la gâchette. Avant de brancher l'appareil au réseau électrique, vérifiez que l'interrupteur ou la gâchette soit en position «Off». Déplacer l'appareil avec un doigt placé sur l'interrupteur ou brancher la fiche d'un appareil allumé dans une prise murale peut engendrer de graves blessures.

d) Enlevez toute clé de réglage ou tout autre outil de réglage avant de mettre l'appareil en marche. La clé de réglage ou un autre outil qui reste attaché à une partie tournante de l'appareil électrique peut entraîner des blessures de personnes.

e) Toujours maintenez une posture stable et équilibrée. Opérez uniquement dans les endroits où vous êtes capable d'atteindre tous les objets en sécurité. Ne surestimez pas vos capacités. N'utilisez pas l'appareil électrique si vous êtes fatigué.

f) Portez une tenue appropriée. Utilisez les vêtements de travail. Ne portez pas des vêtements amples ni des bijoux. Veillez à ce que vos cheveux, votre vêtement, vos gants ou d'autres parties de votre corps ne soient pas

trop près des éléments roulants ou chauds de l'appareil électrique.

g) Utilisez un outil d'aspiration de poussière. Si votre appareil permet d'y attacher un outil d'aspiration ou de blocage de poussière, veillez à ce que ce dernier soit attaché et utilisé de manière appropriée. Ces outils peuvent réduire les risques posés par la présence de poussière.

h) Serez bien la pièce usinée. Utilisez un serre-joint ou un étou pour serrer la pièce à usiner.

i) N'utilisez pas l'appareil électrique sous l'emprise de l'alcool, de drogues, de médicaments ou d'autres stupéfiants ou substances addictives.

j) Cet appareil n'est pas conçu pour être utilisé par des personnes (y compris les enfants) aux capacités physiques, sensorielles ou mentales réduites ou ayant un manque d'expériences et de connaissances, sauf si elles sont surveillées par une personne responsable de leur sécurité ou ont reçu de cette dernière les instructions pour l'utilisation de l'appareil. Assurez-vous que les enfants ne jouent pas avec l'appareil.

4. Utilisation et entretien de l'appareil électrique

a) Lorsque vous rencontrez un problème au cours du travail et avant tout nettoyage et tout entretien ainsi qu'à chaque fois que vous déplacez l'appareil ou finissez le travail, débranchez l'appareil électrique du réseau électrique ! Ne jamais utilisez l'appareil si ce dernier est endommagé.

b) Si l'appareil fait du bruit ou émane une odeur de manière anormale, arrêtez immédiatement le travail.

c) Ne surchargez pas l'appareil. Le fonctionnement de l'appareil électrique est plus efficace et plus sûr lorsqu'il fonctionne à un nombre de tours pour lequel il a été conçu. Utilisez les outils appropriés pour les activités auxquelles ces derniers sont destinés. L'utilisation des outils appropriés augmente la qualité et la sécurité du travail pour lequel ils ont été conçus.

d) N'utilisez pas un appareil électrique qu'on ne peut pas allumer ou éteindre d'un interrupteur. L'utilisation d'un tel appareil serait dangereuse. Des interrupteurs défectueux doivent être réparés dans un centre de service agréé.

e) Débranchez l'appareil de la source d'électricité avant chaque réglage ou entretien de l'appareil et avant chaque remplacement d'accessoires. Le risque d'allumer l'appareil par inadvertance sera ainsi réduit.

f) Lorsqu'il n'est pas utilisé, rangez l'appareil électrique dans un endroit où il sera hors de la portée d'enfants et de personnes non autorisées. Lorsqu'il est manipulé par des personnes ayant manqué d'expériences, l'appareil peut être dangereux. Entrezposez l'appareil dans un endroit sec et sûr.

g) Gardez l'appareil électrique en bon état. Vérifiez régulièrement que les pièces mobiles sont bien réglées et mobiles. Vérifiez que les couvercles protecteurs ou d'autres pièces essentielles pour un fonctionnement sûr de l'appareil sont intactes. Si l'appareil est endommagé, veillez à ce que ce dernier soit réparé avant de le réutiliser. Un grand nombre de blessures est provoqué par le mauvais entretien de l'appareil électrique.

h) Gardez les appareils de sciage aiguisés et propres. L'utilisation des appareils de sciage bien entretenus et aiguisés rend le travail plus facile, réduit le risque de blessures et augmente le niveau du contrôle de l'opérateur sur l'appareil. Usage d'autres accessoires que ceux mentionnés dans le mode d'emploi peut endommager l'appareil et entraîner des blessures.

i) Les appareils électriques, les accessoires, les outils de travail etc. doivent être utilisés conformément aux instructions fournis dans le présent mode d'emploi, de la manière prescrite pour un tel appareil électrique, en prenant en considération les conditions de travail et le type de travail effectué. L'utilisation de l'appareil à des fins autres que celles auxquelles il est destiné peut être dangereux.

5. Utilisation des appareils avec accumulateur

a) Avant d'insérer l'accumulateur dans l'appareil, vérifiez que ce dernier est en position «0 - éteint». L'insertion de l'accumulateur dans un appareil allumé peut être dangereux.

b) Pour charger l'accumulateur, utilisez uniquement les chargeurs autorisés par le fabricant. L'usage d'un chargeur conçu pour un autre type d'accumulateur peut endommager ce dernier ou entraîner un incendie.

c) Utilisez uniquement les accumulateurs qui sont destinés à votre appareil. L'usage d'autres accumulateurs peut entraîner des blessures ou un incendie.

d) Quand l'accumulateur n'est pas utilisé, il faut l'entreposer de sorte qu'il soit séparé des objets métalliques, comme par exemple des agrafes, des clés, des vis et d'autres petits objets métalliques qui pourraient relier les deux contacts de l'accumulateur. Un court-circuit de l'accumulateur peut entraîner des blessures, des brûlures ou un incendie.

e) Traitez les accumulateurs avec précaution. Le mauvais traitement de l'accumulateur peut provoquer la fuite de la substance chimique. Évitez tout contact avec cette substance et lorsqu'il y a tout de même un contact, lavez la zone concernée sous l'eau courante. Si la substance atteint les yeux, consultez immédiatement un médecin. La substance chimique contenue dans les accumulateurs peut entraîner de graves blessures.

6. Service

a) Ne réparez pas l'appareil, ne remplacez pas les pièces de l'appareil et ne modifiez pas sa construction en aucune façon vous-même. Confiez la réparation de l'appareil à des personnes qualifiées.

b) Toute réparation ou modification du produit sans l'accord de notre société est interdite (cela pourrait entraîner des blessures ou des dommages de l'utilisateur).

c) Toujours faites réparer l'appareil électrique dans un centre de service agréé. Utilisez uniquement des pièces de rechange originales ou recommandées. Votre sécurité et la sécurité de votre appareil sera ainsi assurée.

CONSIGNES DE SÉCURITÉ SUPPLÉMENTAIRES

Veillez lire ces consignes de sécurité avant utilisation et les conserver en lieu sûr.

! - Ce symbole indique un risque de blessure ou de détérioration de l'appareil.

- Ne fraisez qu'avec des têtes de fraisage tranchantes et non endommagées !
 - Allumez toujours d'abord la fraise supérieure, puis introduisez la tête de fraisage dans la pièce à usiner !
 - Lors du fraisage, laissez toujours la base reposer sur toute la surface !
 - Lors du fraisage, assurez-vous que l'avance est régulière. Une vitesse d'avance excessive peut entraîner des blessures et une usure prématurée de la tête de fraisage !
 - Videz régulièrement l'aspirateur connecté. Des conduits d'aspiration bouchés entraînent une accumulation de copeaux dans la zone de travail !
 - Ne posez pas la défonceuse supérieure tant que le moteur n'est pas complètement arrêté !
 - Vérifiez que les pièces ne sont pas endommagées. Toutes les pièces doivent être correctement assemblées et conformes
 - Ne montez pas la défonceuse supérieure sur le gabarit. Le routeur n'est pas conçu pour un fonctionnement stationnaire !
 - Guidez le tuyau d'aspiration de poussière de manière à ce qu'il ne gêne pas le fraisage et ne provoque pas d'enfouissement !
- Protection incendie
Protection contre l'incendie lors du travail du bois : préparez une poudre ou un extincteur !

- Utilisez des équipements de protection contre le bruit, la poussière et les vibrations !!!

CONSERVEZ CES INSTRUCTIONS DE SÉCURITÉ !!!

LA DESCRIPTION

La fraiseuse verticale supérieure est utilisée pour le fraisage à commande manuelle dans le bois massif dur et tendre ainsi que dans les matériaux en bois sandwich dans l'atelier à domicile.

La fraiseuse supérieure n'est pas destinée à une utilisation exigeante par des artisans sur des chantiers de construction.

- 1 câble secteur avec fiche secteur
- 2 Interrupteur de sécurité
- 3 Poignée (droite)
- 4 Verrouillage de la broche
- 5 Vis de fixation (2 x) pour butée parallèle
- 6 Carte mère
- 7 Pince (2 x) pour butée parallèle
- 8 Limiteur de profondeur
- 9 Vis de blocage de la butée de profondeur
- 10 Butée de profondeur avec échelle
- 11 Réglage précis de la butée de profondeur

- Contrôleur 12 vitesses
- 13 Grille d'aération du capot moteur
- 14 Levier de verrouillage
- 15 Poignée (gauche)
- 16 Douille de fraisage avec pinces intégrées
- 17 Connexion d'extraction de copeaux
- 18 Interrupteur Marche/Arrêt
- 19 Butée parallèle avec deux tiges de guidage
- 20 Pochette de copie
- 21 pinces
- 22 Pointe de centrage
- 23 Clé à fourche

Pictogrammes

Pictogrammes sur l'emballage du produit :

- a) Valeurs d'alimentation
- b) Consommation électrique
- c) Régime de ralenti
- d) Max. profondeur de coupe
- e) Douille de réduction

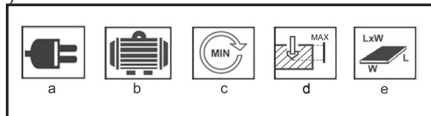

UTILISATION ET FONCTIONNEMENT

Les outils ASIST sont destinés à un usage domestique ou de loisirs uniquement.

Le fabricant et l'importateur déconseillent d'utiliser cet outil dans des conditions extrêmes et sous des charges élevées.

Assemblage et réglage

Montage de la pince et de la tête de fraisage

ATTENTION! Retirez la fiche de la prise avant tous les travaux de montage et de réglage !

Placez le couteau supérieur sur le côté.

Géant. 2 : Tournez manuellement l'axe de la fraiseuse et en même temps appuyer sur le bouton de blocage (4). Dès que le bouton de verrouillage s'enclenche : Maintenez fermement et dévissez la douille de fraisage (16) avec une clé à fourche (23).

Géant. 3 : Sélectionnez la pince appropriée (21) pour la tête de fraisage utilisée. Pour têtes de fraisage queue 6 mm : petit diamètre intérieur queue 8 mm : grand diamètre intérieur

Insérer la douille (21) et revisser légèrement à la main la douille de fraisage (16).

Géant. 4 : Insérez la tige de la tête de fraisage (non incluse dans la livraison) dans la pince (21) à environ 3/4 de la longueur de la tige.

Géant. 5 : Tournez la tête de fraisage dans le sens des aiguilles d'une montre à la main tout en appuyant sur le bouton de verrouillage (4). Une fois verrouillé : Maintenez fermement et visser la douille de fraisage (16) avec une clé à fourche (23).

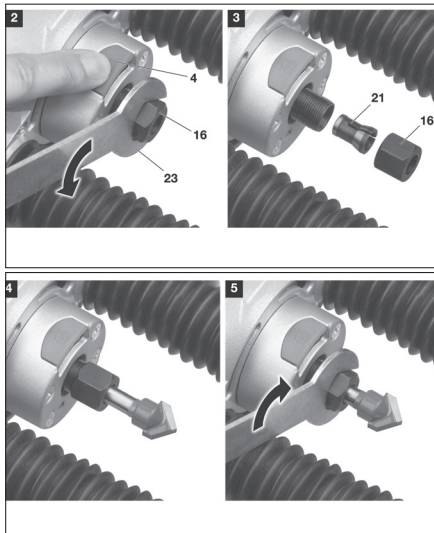

Réglage de la butée de profondeur

Il est recommandé de régler la butée de profondeur lorsque la tête de fraiseage doit être plongée dans la surface de la pièce à une profondeur définie.

Installez la tête de fraiseage.

Réglez le limiteur de profondeur sur la position zéro (voir Fig. 6).

Placez la défonceuse sur la pièce à usiner.

Géant. 7 : Relâcher le levier de réglage (14).

Géant. 8 : Desserrez la vis de réglage (9). Abaissez la butée de profondeur (10) sur le limiteur de profondeur (7).

Géant. 9 : Poussez la fraise vers le bas jusqu'à ce que la tête de fraiseage repose sur la surface de la pièce. Serrez la vis de réglage (9) dans cette position. Géant. 10 : Relâchez le couteau supérieur pour le soulever à nouveau. La butée de profondeur est maintenant réglée sur une profondeur de fraiseage de 0 mm.

Desserrez la vis de blocage (9) et poussez la butée de profondeur (10) vers le haut jusqu'à la profondeur de fraiseage souhaitée. Serrez la vis de blocage (9) dans cette position.

La butée de profondeur est maintenant réglée sur la profondeur de fraiseage requise.

La profondeur de fraiseage peut être ajustée avec précision sur le réglage fin (11).

La profondeur de fraiseage réglée ne s'applique qu'à la tête de fraiseage qui vient d'être montée !

Lors de l'utilisation de têtes de fraiseage avec une géométrie différente, la butée de profondeur doit être réajustée.

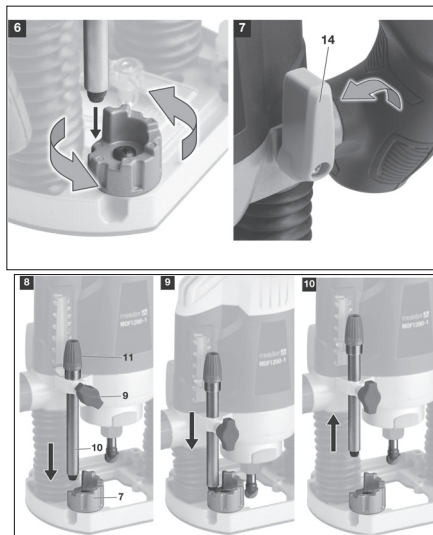

Réglage et blocage de la profondeur de fraiseage

Risque de blessure ! Débranchez avant de faire des ajustements!

La sécurisation de la profondeur de fraiseage est recommandée lors du fraiseage à partir d'une face avec une profondeur définie sur toute la longueur de la pièce. Installez la tête de fraiseage. Réglez la profondeur de coupe (voir ci-dessus).

Géant. 11 : Placez la fraise supérieure sur le bord de la pièce et appuyer jusqu'à ce que la butée de profondeur (10) atteigne le limiteur de profondeur (7).

Géant. 12 : Fixez cette position avec le levier de réglage (14).

Réglage du limiteur de profondeur (7) (Géant. 13)

Le limiteur de profondeur peut être utilisé pour réduire la dimension de la butée de profondeur réglée.

Réglez la profondeur de coupe (voir ci-dessus).

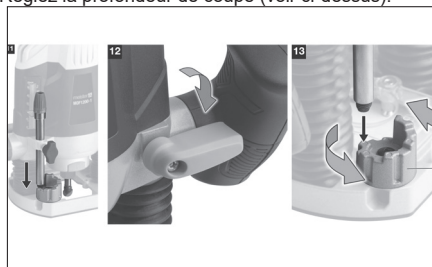

Raccord d'extraction de copeaux Fig. 14)

Pour vous protéger contre l'inhalation de poussières nocives, travaillez toujours avec l'aspiration de poussière raccordée ! Tout aspirateur ordinaire avec un tuyau suffisamment long (liberté de mouvement !) convient.

Fixez la connexion d'extraction de copeaux (17) à la plaque de base (6) avec les vis fournies sur la face inférieure. Fixez le tuyau de l'aspirateur sur le raccord d'extraction des copeaux (17) (utilisez un adaptateur si nécessaire).

Réglage de la vitesse (Fig. 15)

Réglé sur le régulateur de vitesse (1 = vitesse minimale, 7 = vitesse maximale).

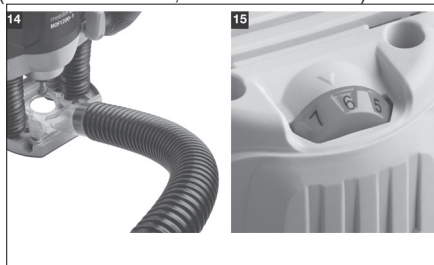

Installation d'accessoires

L'un des assemblages suivants est toujours requis pour différentes tâches :

- Assemblage de cas de copie
- Installation d'arrêt parallèle
- Ensemble pointe de centrage

Retirez les pièces inutiles à l'avance!

Risque de blessure ! Avant tout montage, débranchez le câble de la prise secteur !

Assemblage de cas de copie

Exemples d'application : Production de plusieurs pièces de même forme à l'aide d'un modèle de copie (production en série).

Condition préalable : Seules les têtes de fraisage qui traversent le boîtier du copieur sans contact peuvent être utilisées !

Géant. 16 : Dévisser les deux vis d'extraction de copeaux (17) vers le bas à partir de la plaque de base. Insérez la pochette de copie (20) avec le bord de la pochette vers le bas.

Revissez les deux vis à travers le manchon de copie.

Ensemble de butée parallèle

Exemples d'application : Fraisage parallèle au bord droit de la pièce.

Géant. 17 : Desserrez les deux vis de fixation (5). Insérez les tiges de guidage (19) de la butée parallèle dans la pince (7) de la plaque de base (6).

Régalez la distance et serrez les vis de fixation.

Géant. 18 : Utilisez une butée parallèle pour des distances particulièrement grandes entre la trajectoire de fraisage et le bord de la pièce. Pour ce faire, utilisez une clé mixte pour régler les tiges de guidage.

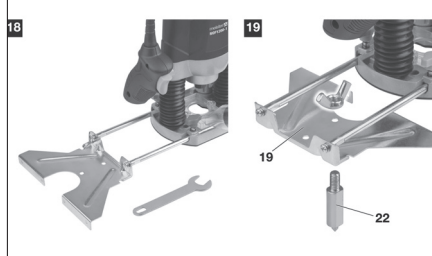
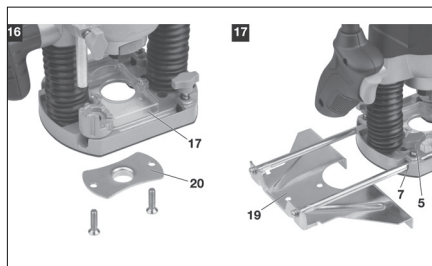

Ensemble pointe de centrage

Exemples d'application : Fraisage de pièces rondes. Géant. 19 : monter la butée parallèle (19) à l'envers. Monter la pointe de centrage (22) avec l'écrou de poignée sur la butée parallèle.



Allumer

Géant. 20 : Appuyez sur Sécurité l'interrupteur (2), activez et maintenez l'interrupteur marche/arrêt (18). Interrupteur de sécurité

Contrôle de la vitesse (Fig. 15)

Réglez le régulateur de vitesse (1 = minimum, 7 = vitesse maximum).

Fermer

Relâcher l'interrupteur marche/arrêt (18). Le couteau supérieur s'arrête.

Risque de blessure dû au rodage de la tête de fraisage ! Attendez que le moteur s'arrête complètement !

Mode de travail

Préparation de la pièce

Retirez les corps étrangers (clous, vis, résidus de mortier, etc.) de la pièce à usiner. Ils mettent en

danger les têtes de fraisage.

Risque de blessure dû à la pièce réfléchi ! Sécurisez la pièce !

Serrez toujours la pièce dans un étai ou fixez-la à la table de travail avec des pinces. Assurez-vous que la trajectoire de fraisage est dégagée !

Flux de travail de base

Risque de blessure ! Ne travaillez pas d'une seule main !

Sens d'avance pour le fraisage latéral

Un risque de rebond !

Respectez le bon sens d'avance pour le fraisage latéral !

Lors du fraisage latéral, la pièce doit toujours se trouver à gauche de la tête de fraisage dans le sens de l'avance !

Ne reculez pas !

Fraisage d'essai

Les éléments suivants sont cruciaux pour un travail propre :

la bonne vitesse et la bonne vitesse d'avance.

Les valeurs dépendent du type de bois utilisé, de la forme de la tête de fraisage et de la quantité de matière prise.

Une vitesse trop faible et une avance trop élevée conduisent à des bords rugueux. Une vitesse trop élevée et une petite avance entraînent une surchauffe de la tête de fraisage et des bords colorés.

Poste de contrôleur

1 11000

2 13000

3 16000

4 20000

5 24000

6 27000

7 30000

Par conséquent : effectuez toujours un test de fraisage avec un morceau de bois utilisé en premier !

Fraisage de surface

Hypothèses :

La tête de fraisage doit également avoir des dents de coupe sur la face inférieure. Les têtes de fraisage à roue ne conviennent pas à l'immersion !

La tête de fraisage ne doit pas se rétrécir vers le haut. Installez une boîte de copie, une pointe de centrage ou une butée parallèle, selon le travail.

Réglage de la butée de profondeur (voir "Réglage de la butée de profondeur").

Placez la défonceuse sur la pièce avec la base. La tête de fraisage ne doit pas encore toucher la pièce !

Allumez le routeur.

Lorsque la vitesse réglée est atteinte : poussez la fraise vers le bas jusqu'à ce que la tête de fraisage plonge dans la pièce.

Déplacez le couteau supérieur uniformément avec

sensation.

À la fin de la trajectoire de fraisage, relevez la défonceuse jusqu'à ce que la tête de fraisage soit libérée. Poste de contrôleur 1

Éteignez le routeur supérieur.

Risque de blessure par la tête de fraisage ! Attendez que le moteur s'arrête complètement !

Ce n'est qu'à ce moment-là que la défonceuse peut être retirée de la pièce à usiner et mise de côté.

Fraisage commençant au front

Installez le manchon de copie, le guide de courbe, la pointe de centrage ou la butée parallèle conformément aux spécifications (décrites dans les sections suivantes).

Réglage de la profondeur de fraisage et blocage (voir "Réglage de la profondeur de coupe").

Placez la fraise supérieure avec la base au début de la pièce. La tête de fraisage ne doit pas encore toucher la pièce !

Allumez le routeur.

Une fois la vitesse réglée atteinte : déplacez la défonceuse supérieure avec sensibilité et de manière régulière à travers la pièce.

À la fin de la trajectoire de fraisage, déplacer la fraise plus loin jusqu'à ce que la tête de fraisage soit relâchée.

Laissez la base de la fraiseuse reposer sur la pièce à usiner !

Éteignez le routeur supérieur.

Risque de blessure par la tête de fraisage ! Attendez que le moteur s'arrête complètement !

Ce n'est qu'à ce moment-là que la défonceuse peut être retirée de la pièce à usiner et mise de côté.

Copier le fraisage de la forme par défaut

Montage du boîtier de copie (voir chapitre 7 - Montage et réglage).

Modèle de copie de production

Faites un modèle de copie à partir d'un matériau stable; épaisseur du matériau : min 3 mm.

Tenez compte du décalage requis entre le modèle de copie et le contour de la pièce ! La dimension est donnée par la distance entre le manchon de copie et la tête de coupe.

Fraisage

Guidez la défonceuse supérieure de manière à ce que le boîtier de copie repose sur le gabarit de copie.

Fraisage en ligne droite

Montage du boîtier parallèle (voir chapitre 7 - Montage et réglage).

Réglage de la butée parallèle : Desserrez les deux vis avec la poignée. régler la distance requise de la butée parallèle à la tête de fraisage.

Serrez fermement les deux boulons de la poignée. Guidez la fraise supérieure de manière à ce que la butée parallèle repose sur le bord de la pièce.

Fraisage de pièces rondes

Montage de la pointe de centrage (voir chapitre 7 - Montage et réglage).

Appuyez la pointe de centrage contre la pièce avec votre main gauche (ou pré-perceuse) et maintenez-la fermement. Guidez la fraise supérieure avec votre main droite.

Tenez compte du décalage requis entre le modèle de copie et le contour de la pièce ! La dimension est donnée par la distance entre le manchon de copie et la tête de coupe.

Fraisage de forme libre

Exemples d'application : fraisage de motifs, de polices ou d'autres formes libres dans la surface de la pièce. Pour le fraisage manuel, aucun outil n'est monté sur la fraiseuse supérieure.

NETTOYAGE ET ENTRETIEN

Maintenance

- Avant chaque début de travail : vérifiez que le câble et la fiche secteur ne sont pas endommagés. En cas de panne : ne pas allumer le routeur ! Faites réparer le défaut par des spécialistes agréés !
- Pendant le fraisage : videz régulièrement l'aspirateur connecté. Des conduits d'aspiration bouchés entraînent une accumulation de copeaux dans la zone de travail !

Nettoyage

Risque de blessure ! Débranchez avant de nettoyer !

Après chaque travail

Utilisez une pince à épiler pour nettoyer les ailettes de ventilation de la poussière et des copeaux.

Nettoyez l'extérieur du corps avec un chiffon légèrement humide et laissez bien sécher.

A Risque d'endommagement de l'appareil ! Lil Ne mouillez pas le couteau supérieur ! N'utilisez pas de solvants !

Réparation-Remplacement des balais de charbon

Si les balais de charbon sont usés, le moteur tourne de manière erratique, reste immobile ou démarre difficilement.

Les balais de charbon ne peuvent être remplacés que par un spécialiste agréé.

Dépannage et dépannage

Le routeur ne démarre pas ? Vérifiez la prise et les fusibles domestiques correspondants. Assurez-vous que la tension secteur est appropriée (voir "Caractéristiques techniques"). Ou : les balais de charbon doivent être inspectés par du personnel autorisé.

Les surfaces fraisées sont-elles rugueuses ou inégales ? La tête de fraisage n'est plus tranchante ni équilibrée. Ou : Le flux est trop volumineux. Ou : la vitesse est trop faible.

Les surfaces fraisées deviennent-elles sombres ?

La tête de fraisage est devenue chaude pendant le travail. Laissez refroidir ! Ou : L'alimentation est trop petite. Ou : La vitesse est trop élevée.

Le régime moteur chute-t-il de manière significative pendant le fraisage ? Le flux est trop volumineux.

Travaillez avec moins d'aliments !

Le moteur tourne-t-il sans arrêt, est-il à l'arrêt ou a-t-il du mal à démarrer ? Faire remplacer les balais de charbon par du personnel autorisé.

Le routeur chauffe-t-il trop ? Fonctionnement continu critique à pleine charge. Faites une pause pour vous rafraîchir !

Caractéristiques:

Tension d'entrée 230 V

Fréquence d'entrée 50 Hz

Consommation électrique : 1200W

Vitesse de ralenti : 11000-30000/min

Taille de pince : 6,8 mm

Max. profondeur de fraisage : 55 mm

Classe de protection / II.

Niveau de pression acoustique mesuré selon

EN 60745-1 :

LpA (pression acoustique) 89 dB (A) KpA = 3

LWA (puissance acoustique) 100 dB (A) KWA = 3

Prenez les mesures appropriées pour protéger votre audition !

Portez une protection auditive chaque fois que le niveau de pression acoustique dépasse 80 dB (A).

Accélération efficace pondérée selon

EN 60745-1 : 5,4 m / s² K = 1,5

Avertissement : Les valeurs de vibrations pendant le travail réel avec l'appareil peuvent différer des valeurs citées en fonction des conditions d'utilisation de l'appareil et des facteurs suivants : La manière dont l'appareil est utilisé et le type de matériel coupé ou percé, l'état de l'appareil et son entretien, le bon/mauvais choix d'accessoires ainsi que l'aiguisage et l'entretien de ceux-ci, la manière dont l'appareil est serré entre les mains (fort ou peu fort), l'utilisation des équipements anti-vibration, le respect ou non-respect des consignes concernant l'utilisation de l'appareil électrique à des tâches auxquelles il a été conçu, et le respect des procédures de travail définies par le fabricant.

Une mauvaise utilisation de l'appareil peut entraîner le syndrome vibratoire main-bras. Avertissement : Pour arriver à des valeurs précises, il faut prendre en considération les vibrations qui sont produites dans des conditions concrètes, quel que soit le mode de fonctionnement d'appareil, y compris le temps que l'appareil est arrêté ou tourne à vide, et donc, ne fait aucun travail. Cela peut considérablement réduire le niveau d'exposition pendant la totalité du cycle de fonctionnement.

Pour minimiser le risque des dégâts entraînés par les vibrations, utilisez des poinçons, des forêts et des lames aiguisées. Veuillez à ce que l'appareil soit entretenue conformément à ces consignes et qu'il soit dûment lubrifié. Si vous comptez utiliser l'appareil régulièrement, n'hésitez pas d'investir dans un équipement anti-vibration. N'utilisez pas l'appareil à une température inférieure à 10°C.

Organisez votre travail de sorte que le travail avec

l'appareil électrique générant de fortes vibrations soit étalé sur plusieurs jours. Sous réserve de modifications.

PROTECTION DE L'ENVIRONNEMENT TRAITEMENT DES DÉ- CHETS



Les outils électriques, les accessoires et les emballages devraient être remis pour assurer leur revalorisation et la protection de l'environnement.

Ne jetez pas les outils électriques dans les poubelles pour ordures ménagères !

Selon la directive européenne WEEE (2012/19/Eu) relative aux déchets d'équipement électriques et électroniques et son application dans des législations nationales, les outils électriques qui ne sont plus utilisés doivent être remis dans l'établissement qui vendent des outils similaires ou dans les déchetteries assurant la collecte et l'élimination des outils électriques. Une fois remis, les outils électriques seront rassemblés, démontés et revalorisés d'une manière écologiquement rationnelle.

GARANTIE

Les détails de garantie sont fournis dans le document ci-joint.

Date de production

La date de fabrication est incorporée dans le numéro de série indiqué sur l'étiquette du produit.
Le numéro de série a le format ORD-AA-MM-SERI où ORD est le numéro de commande, AA est l'année de fabrication, MM est le mois de fabrication, SERI est le numéro de série du produit.

Condizioni generali di sicurezza per gli attrezzi Asist e Asist Smart Garden.

Le presenti istruzioni per l'uso devono essere lette attentamente, ricordate e conservate

AVVERTIMENTO: Quando si utilizzano macchine e elettroattrezzi, è necessario rispettare e osservare le seguenti istruzioni per l'uso per motivi di protezione da scosse elettriche, lesioni personali e pericolo di incendio. In tutte le seguenti istruzioni, il termine "elettroattrezzo" si riferisce sia agli elettroattrezzi alimentati dalla rete (attraverso un cavo di alimentazione) sia agli elettroattrezzi alimentati da batteria (senza un cavo di alimentazione). Conservare tutti gli avvertimenti e tutte le istruzioni per un uso futuro.

1. Ambiente di lavoro

a) Mantenere l'ambiente di lavoro pulito e ben illuminato. Disordine e luoghi bui possono causare infortuni. Sistemare gli utensili non adoperati.

b) Non utilizzare l'elettroattrezzo in un ambiente a rischio di incendio o esplosione, ovvero in luoghi in cui sono presenti liquidi, gas o polvere infiammabili. Nell'elettroattrezzo si creano scintille sul commutatore, il ciò può causare accensione della polvere oppure dei vapori.

c) Quando si utilizza l'elettroattrezzo, impedire l'accesso alle persone non autorizzate, soprattutto ai bambini, nell'ambiente di lavoro! Essendo disturbati si può perdere controllo dell'attività svolta. In nessun modo lasciare l'elettroattrezzo incustodito. Tenere gli animali lontani dall'elettroattrezzo.

2. Sicurezza elettrica

a) La spina dell'elettroattrezzo deve essere conforme alla presa a parete. Non modificare mai la presa in alcun modo. Non utilizzare mai prese multiple o altri adattatori per l'elettroattrezzo che ha un perno protettivo sulla spina del cavo di alimentazione. Le spine non danneggiate e prese conformi riducono il rischio di scosse elettriche. I cavi di alimentazione danneggiati o aggrovigliati aumentano il rischio di scosse elettriche. Se il cavo di connessione è danneggiato, deve essere sostituito con un altro cavo di connessione, il quale può essere acquistato in un centro di assistenza oppure presso un importatore autorizzato.

b) Evitare contatto del corpo con gli oggetti collegati a terra come ad es. tubazioni, radiatori per riscaldamento centrale, forni e frigoriferi. Il rischio di scosse elettriche è maggiore se il corpo è collegato a terra.

c) Non esporre l'elettroattrezzo a pioggia o alle condizioni di umidità. Non toccare mai l'elettroattrezzo con le mani bagnate. Non lavare mai l'elettroattrezzo sotto l'acqua corrente o non immergerlo in acqua.

d) Non utilizzare mai il cavo di alimentazione per scopi diversi da quelli previsti. Non trasportare e non trascinare l'elettroattrezzo per il cavo di alimentazione. Non estrarre la spina dalla presa tirando il cavo. Evitare danni meccanici ai cavi elettrici con oggetti appuntiti o caldi.

e) L'elettroattrezzo è stato realizzato esclusivamente per essere alimentato da corrente alternata. Controllare sempre che la tensione elettrica sia conforme ai dati sulla targhetta dell'elettroattrezzo.

f) Non lavorare mai con l'elettroattrezzo che abbia il cavo elettrico o spina danneggiati oppure che sia caduto per terra e sia danneggiato in alcun modo.

g) Nel caso in cui si utilizzi la prolunga, assicurarsi sempre che i suoi parametri tecnici siano conformi ai dati sulla targhetta dell'elettroattrezzo. Se l'elettroattrezzo è utilizzato all'aperto, utilizzare una prolunga adatta per l'uso all'aperto. Quando si adoperano gli avvolgicavi, bisogna srotolarli per evitare che il cavo si surriscaldi.

h) Se l'elettroattrezzo viene utilizzato in aree umide o all'aperto, è consentito utilizzarlo solo quando è collegato al circuito elettrico con un interruttore differenziale ≤ 30 mA. Impiego del circuito elettrico con un interruttore differenziale /RCD/ riduce il rischio di scosse elettriche.

i) Afferrare l'elettroattrezzo a mano solo per le superfici isolate previste per impugnatura, perché durante il funzionamento gli accessori di taglio o perforazione possono entrare in contatto con un conduttore nastroso o con il cavo di alimentazione dell'elettroattrezzo.

3. Sicurezza personale

a) Adoperare l'elettroattrezzo con attenzione e cautela, prestare la massima attenzione all'attività che si sta svolgendo. Concentrarsi al lavoro. Non utilizzare l'elettroattrezzo se si è stanchi oppure sotto l'effetto di droga, alcol o medicine. Anche un momento di disattenzione durante l'utilizzo dell'elettroattrezzo può causare gravi lesioni personali. Non mangiare, bere né fumare adoperando l'elettroattrezzo.

b) Indossare i dispositivi di protezione. Indossare sempre una protezione per gli occhi. Indossare i dispositivi di protezione adeguati al tipo di lavoro che si sta svolgendo. I dispositivi di protezione quali respiratore, calzature antituffistiche antiscivolo, copricapo o protezione per l'udito utilizzati in conformità con le condizioni di lavoro riducono il rischio di lesioni personali.

c) Evitare di accendere involontariamente l'elettroattrezzo. Non spostare l'utensile collegato alla rete di alimentazione con un dito sull'interruttore o sullo scatto. Prima di collegarsi all'alimentazione elettrica assicurarsi che l'interruttore e lo scatto siano in posizione "off". Spostamento dell'utensile con un dito sull'interruttore o collegamento della spina ad una presa di corrente con l'interruttore premuto può causare gravi lesioni.

d) Rimuovere tutte le chiavi e strumenti di regolazione prima di accendere l'utensile. La chiave o lo strumento di regolazione rimasto attaccato alla parte rotante può causare gravi lesioni personali.

e) Mantenere sempre una posizione stabile e l'equilibrio. Lavorare solo fino a dove si raggiunga con sicurezza. Mai sopravvalutare le proprie forze. Non utilizzare l'elettroattrezzo se si è stanchi.

f) Vestirsi in modo appropriato. Indossare indumenti da lavoro. Non indossare indumenti larghi o gioielli. Far attenzione che i propri capelli, indumenti, guanti oppure un'altra parte del corpo non si avvicini troppo alle parti rotanti o calde dell'elettroattrezzo.

g) Collegare il dispositivo per l'aspirazione della polvere. Se l'utensile

ha la possibilità di collegarsi ai dispositivi di raccolta o estrazione della polvere, assicurarsi che sia collegato e adoperato in modo corretto. L'impiego di questi dispositivi può ridurre il rischio causato dalla polvere.

h) Fissare bene il pezzo. Utilizzare una morsetta per falegnameria o una morsa per fissare il pezzo da lavorare.

i) Non utilizzare l'elettroattrezzo sotto l'effetto di alcol, droga, medicine o di altre sostanze stupefacenti o sostanze che creano dipendenza.

j) Questo dispositivo non è destinato ad essere usato da persone (compresi i bambini) con ridotte capacità fisiche, sensoriali o mentali o con esperienze o conoscenze mancanti, a meno che non siano supervisionati o istruiti a utilizzare l'utensile da una persona responsabile per la loro sicurezza. I bambini devono essere sorvegliati perché sia certo che non giochino con il dispositivo.

a) Utilizzo dell'elettroattrezzo e la sua manutenzione
Scogliere sempre l'elettroattrezzo dalla rete nel caso di qualsiasi problema di lavoro, prima di ogni pulizia o manutenzione, durante ogni spostamento e avendo terminato i lavori! Non adoperare mai l'elettroattrezzo che sia danneggiato in alcun modo.

b) Se l'utensile inizia ad emettere un suono o odore anomali, smettere immediatamente di lavorare.

c) Non sovraccaricare mai l'utensile. L'elettroattrezzo lavorerà meglio e con maggior sicurezza, se viene utilizzato a giri di velocità per i quali è stato progettato. Utilizzare l'utensile adatto per l'attività prevista. L'utensile adatto svolgerà meglio e con maggior sicurezza il lavoro per cui è stato progettato.

d) Non utilizzare elettroattrezzi che non possono essere accesi e spenti con un interruttore di comando. L'utilizzo di tali utensili è pericoloso. Gli interruttori difettosi devono essere riparati da un centro di assistenza certificato.

e) Scogliere l'utensile dalla fonte di alimentazione prima di effettuare la sua regolazione, prima di sostituire gli accessori o svolgere la manutenzione. Tale provvedimento impedisce il rischio dell'avviamento accidentale.

f) Sistemare l'elettroattrezzo inutilizzato fuori dalla portata di bambini e persone non autorizzate. L'elettroattrezzo nelle mani di utenti inesperti può essere pericoloso. Conservare l'elettroattrezzo in un luogo asciutto e sicuro.

g) Mantenere l'elettroattrezzo in buone condizioni. Controllare regolarmente la regolazione delle parti mobili e la loro mobilità. Verificare la presenza di eventuali danni alle coperture di protezione o di altre parti che potrebbero compromettere il funzionamento sicuro dell'elettroattrezzo. Se l'utensile è danneggiato, prima di riutilizzarlo provvedere a una sua appropriata riparazione. Molti infortuni sono causati da elettroattrezzi mal mantenuti.

h) Mantenere gli utensili da taglio affilati e puliti. Gli utensili mantenuti e affilati in modo appropriato facilitano il lavoro riducendo il rischio di lesioni e facilitano il controllo del lavoro. L'uso di accessori diversi da quelli specificati nelle istruzioni per l'uso possono causare danni all'utensile e lesioni personali.

i) Utilizzare l'elettroattrezzo, gli accessori, i strumenti di lavoro ecc. in conformità con le presenti istruzioni e secondo le modalità prescritte per il determinato elettroattrezzo, tenendo conto delle determinate condizioni di lavoro e del tipo di lavoro svolto. L'utilizzo dell'utensile per scopi diversi da quelli previsti può provocare situazioni pericolose.

5. Utilizzo degli utensili a batteria

a) Prima di inserire la batteria, assicurarsi che l'interruttore sia nella posizione "0-off". L'inserimento della batteria in un elettroattrezzo acceso può causare situazioni pericolose.

b) Per caricare le batterie utilizzare solo caricabatterie specificati dal produttore. L'utilizzo di caricabatterie per un altro tipo di batteria può causare danni sulla batteria e incendio.

c) Utilizzare solo la batteria specificata per il determinato elettroattrezzo. L'utilizzo di altre batterie può causare lesioni o incendi.

d) Se non in uso, conservare la batteria separatamente da oggetti metallici quali morsetti, chiavi, viti e da altri piccoli oggetti metallici, i quali potrebbero causare collegamento di un contatto della batteria con l'altro. Il cortocircuito della batteria può causare lesioni, ustioni o incendi.

e) Maneggiare le batterie con cura. L'uso severo può provocare fuoriuscite delle sostanze chimiche dalla batteria. Evitare il contatto con tale sostanza e se nonostante il contatto avviene, lavare il sito interessato con un flusso di acqua corrente. Consultare immediatamente un medico se la sostanza chimica viene a contatto con gli occhi. La sostanza chimica della batteria può causare gravi lesioni.

6. Assistenza tecnica

a) Non sostituire parti dell'utensile, non ripararlo da soli, né interferire in altro modo nella struttura dell'utensile. Far riparare l'utensile da persone qualificate.

b) Qualsiasi riparazione o modifica del prodotto senza l'autorizzazione della nostra azienda è inammissibile (può causare lesione o danno all'utente).

c) Far riparare sempre l'elettroattrezzo da un centro di assistenza certificato. Utilizzare solo i pezzi di ricambio originali o consigliati. Ciò garantirà la propria sicurezza e anche la sicurezza del proprio utensile.

ULTERIORI ISTRUZIONI DI SICUREZZA

Si prega di leggere queste istruzioni di sicurezza prima dell'uso e di conservarle in un luogo sicuro.

! - Questo simbolo indica il rischio di lesioni o danni al dispositivo.

- Fresare solo con teste di fresatura affilate e non danneggiate!
 - Accendere sempre prima la fresa superiore e poi spostare la testa portafresa nel pezzo!
 - Durante la fresatura, lasciare sempre appoggiare la base su tutta la superficie!
 - Durante la fresatura, assicurarsi che l'avanzamento sia uniforme. Un avanzamento eccessivo può causare lesioni e usura prematura della testa di fresatura!
 - Svuotare regolarmente l'aspirapolvere collegato. I condotti di aspirazione ostruiti provocano l'accumulo di trucioli nell'area di lavoro!
 - Non appoggiare la fresatrice superiore finché il motore non si è completamente arrestato!
 - Controllare che le parti non siano danneggiate. Tutte le parti devono essere correttamente assemblate e conformi
 - Non montare la fresatrice superiore sulla dima. Il router non è previsto per il funzionamento stazionario!
 - Guidare il tubo di aspirazione della polvere in modo che non ostacoli la fresatura e non causi l'interramento!
- Antincendio
Protezione antincendio quando si lavora con il legno: tenete a portata di mano una polvere o un estintore!

- Utilizzare dispositivi di protezione contro rumore, polvere e vibrazioni !!!

CONSERVATE QUESTE ISTRUZIONI DI SICUREZZA!!!

DESCRIZIONE

La fresatrice verticale superiore viene utilizzata per la fresatura a controllo manuale di legno massiccio duro e tenero e anche di materiali in legno sandwich nell'officina domestica.

La fresatrice superiore non è destinata all'uso impegnativo da parte degli artigiani nei cantieri.

- 1 Cavo di rete con spina di rete
- 2 Interruttore di sicurezza
- 3 Maniglia (destra)
- 4 Blocco del mandrino
- 5 Vite di fissaggio (2 x) per battuta parallela
- 6 Scheda madre
- 7 Morsetto (2 x) per arresto parallelo
- 8 Limitatore di profondità
- 9 Vite di bloccaggio del fermo di profondità
- 10 Sosta di profondità con scala
- 11 Impostazione precisa dell'arresto di profondità
- 12 Regolatore di velocità
- 13 Sfiato coperchio motore
- 14 Leva di bloccaggio

- 15 Maniglia (sinistra)
- 16 Manicotto di fresatura con pinze integrate
- 17 Collegamento estrazione trucioli
- 18 Interruttore di accensione/spengimento
- 19 Battuta parallela con due aste di guida
- 20 Copia manica
- 21 pinze
- 22 Punta di centraggio
- 23 Chiave fissa

Pittogrammi

Pittogrammi sulla confezione del prodotto:

- a) Valori di alimentazione
- b) Consumo di energia
- c) Velocità al minimo
- d) Massimo. profondità di taglio
- e) Manicotto di riduzione

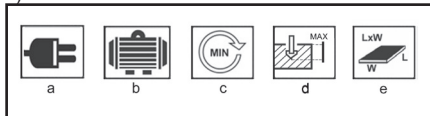

UTILIZZO E FUNZIONAMENTO

Gli strumenti ASIST sono destinati esclusivamente all'uso domestico o amatoriale.

Il produttore e l'importatore sconsigliano l'utilizzo di questo strumento in condizioni estreme e con carichi elevati.

Montaggio e regolazione

Montaggio della pinza e della testa di fresatura
ATTENZIONE! Estrarre la spina dalla presa prima di tutti i lavori di montaggio e regolazione!

Appoggiare la taglierina superiore su un lato.

Gigante. 2: Ruotare manualmente l'asse della fresatrice e contemporaneamente premere la manopola di bloccaggio (4). Non appena la manopola di bloccaggio si innesta: Tenere premuto e svitare il manicotto di fresatura (16) con una chiave fissa (23).

Gigante. 3: Selezionare la pinza (21) appropriata per la testa di fresatura utilizzata. Per teste di fresatura gambo 6 mm: diametro interno piccolo gambo 8 mm: diametro interno grande

Inserire la pinza (21) e riavvitare manualmente la bussola di fresatura (16) senza stringere.

Gigante. 4: Inserire il gambo della testa portafresa (non compreso nella fornitura) nella pinza (21) a circa 3/4 della lunghezza del gambo.

Gigante. 5: Ruotare manualmente la testa portafresa in senso orario premendo la manopola di bloccaggio (4). Una volta bloccato: Tenere saldamente e avvitare il manicotto di fresatura (16) con una chiave fissa (23).

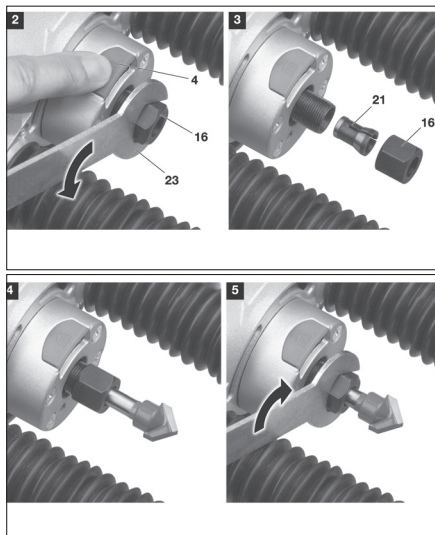

Impostazione della sosta di profondità

Si consiglia di impostare l'arresto di profondità quando la testa di fresatura deve essere immersa nella superficie del pezzo a una profondità definita.

Installare la testa di fresatura.

Portare il limitatore di profondità in posizione zero (vedi Fig. 6).

Posizionare la fresatrice sul pezzo.

Gigante. 7: Rilasciare la leva di regolazione (14).

Gigante. 8: Allentare la vite di fermo (9). Abbassare il fermo di profondità (10) sul limitatore di profondità (7).

Gigante. 9: Spingere la fresa verso il basso finché la testa portafresa non si appoggia sulla superficie del pezzo. Serrare la vite di fermo (9) in questa posizione.

Gigante. 10: Rilasciare la taglierina superiore per sollevarla nuovamente. L'arresto di profondità è ora impostato su una profondità di fresatura di 0 mm. Allentare la vite di bloccaggio (9) e far scorrere l'arresto di profondità (10) verso l'alto fino alla profondità di fresatura richiesta. Serrare la vite di bloccaggio (9) in questa posizione.

La battuta di profondità è ora impostata sulla profondità di fresatura richiesta.

La profondità di fresatura può essere regolata con precisione sulla regolazione fine (11).

La profondità di fresatura impostata vale solo per la testa di fresatura appena montata!

Quando si utilizzano teste di fresatura con una geometria diversa, è necessario regolare nuovamente la battuta di profondità.

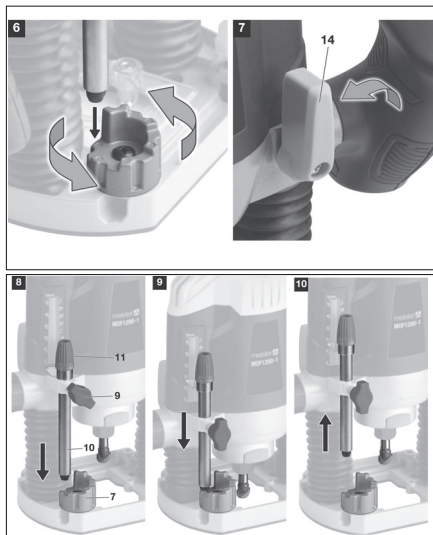

Regolazione e bloccaggio della profondità di fresatura

Pericolo di lesioni! Scollegare prima di effettuare qualsiasi regolazione!

Si consiglia di fissare la profondità di fresatura quando si esegue la fresatura da una superficie frontale con una profondità definita sull'intera lunghezza del pezzo.

Installare la testa di fresatura. Impostare la profondità di taglio (vedi sopra).

Gigante. 11: Posizionare la fresa superiore sul bordo del pezzo e premere fino a quando l'arresto di profondità (10) raggiunge il limitatore di profondità (7).

Gigante. 12: Fissare questa posizione con la leva di regolazione (14).

Regolazione del limitatore di profondità (7) (Gigante. 13)

Il limitatore di profondità può essere utilizzato per ridurre la dimensione del fermo di profondità impostata. Impostare la profondità di taglio (vedi sopra).

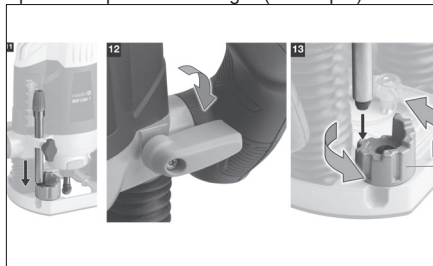

Collegamento estrazione trucioli Fig. 14)

Per proteggersi dall'inalazione di polveri nocive, lavorare sempre con l'aspirazione della polvere collegata! È adatto qualsiasi normale aspirapolvere con un

tubo sufficientemente lungo (libertà di movimento!).
Fissare la connessione di estrazione trucioli (17) alla piastra di base (6) con le viti in dotazione sul lato inferiore. Collegare il tubo flessibile dell'aspirapolvere al raccordo di aspirazione trucioli (17) (utilizzare un adattatore se necessario).

Impostazione della velocità (Fig. 15)
Impostare sul regolatore di velocità (1 = velocità minima, 7 = velocità massima).

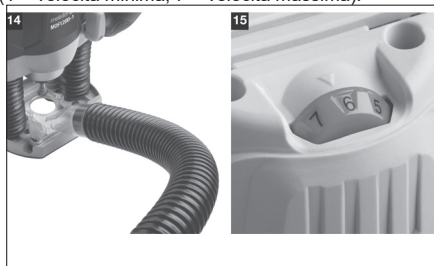

Installazione di accessori

Per compiti diversi è sempre necessario uno dei seguenti assembly:

- Assemblaggio custodia per fotocopie
- Installazione di battuta parallela
- Gruppo punta di centraggio

Rimuovere le parti non necessarie in anticipo!
Pericolo di lesioni! Prima di ogni assemblea, staccare il cavo dalla presa di corrente!

Copia assemblaggio custodia

Esempi applicativi: Produzione di più pezzi con la stessa forma utilizzando un modello di copia (produzione in serie).

Prerequisito: possono essere utilizzate solo teste di fresatura che passano attraverso l'alloggiamento della fotocopiatrice senza contatto!

Gigante. 16: Svitare entrambe le viti di estrazione trucioli (17) dalla piastra di base verso il basso. Inserire la manica della copia (20) con il bordo della manica rivolto verso il basso. Riavvitare entrambe le viti attraverso il manicotto della copia.

Assemblaggio di battute parallele

Esempi di applicazione: Fresatura parallela al bordo diritto del pezzo.

Gigante. 17: Allentare entrambe le viti di fissaggio (5). Inserire le aste di guida (19) della battuta parallela nel morsetto (7) nella piastra di base (6).

Regolare la distanza e serrare le viti di fissaggio.

Gigante. 18: Utilizzare una battuta parallela per distanze particolarmente grandi tra il percorso di fresatura e il bordo del pezzo. Per fare ciò, utilizzare una chiave combinata per regolare le aste di guida.

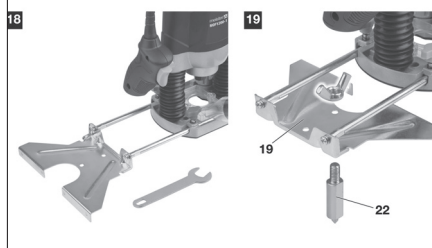
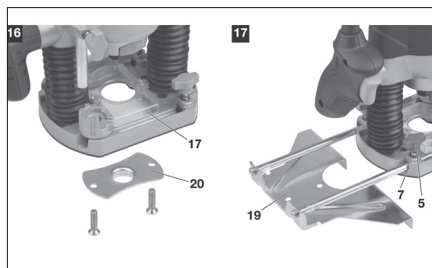

Gruppo punta di centraggio

Esempi di applicazione: fresatura di pezzi tondi.
Gigante. 19: montare il fermo parallelo (19) capovolto. Montare la punta di centraggio (22) con il dado dell'impugnatura sull'arresto parallelo.

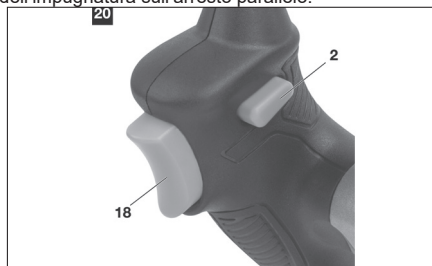

Accendere

Gigante. 20: Premere Sicurezza interruttore (2), azionare e tenere premuto l'interruttore di accensione/spengimento (18). Interruttore di sicurezza

Controllo della velocità (Fig. 15)

Impostare il regolatore di velocità (1 = minimo, 7 = velocità massima).

Spegnimento

Rilasciare l'interruttore di accensione/spengimento (18). La taglierina superiore si ferma.
Pericolo di lesioni dovuto al rodaggio della testa portafresa! Aspetta che il motore si arresti completamente!

Modo di lavoro

Preparazione del pezzo

Rimuovere i corpi estranei (chiodi, viti, residui di malta, ecc.) dal pezzo. Mettono in pericolo le teste di fresatura.

Pericolo di lesioni dovuto al riflesso del pezzo! Metti in sicurezza il pezzo!

Bloccare sempre il pezzo in una morsa o fissarlo al piano di lavoro con dei morsetti. Assicurarsi che il percorso di fresatura sia libero!

Flusso di lavoro di base

Pericolo di lesioni! Non lavorare con una sola mano!

Direzione di avanzamento per fresatura laterale

Rischio di contraccollo!

Osservare la corretta direzione di avanzamento per la fresatura laterale!

Durante la fresatura laterale, il pezzo deve trovarsi sempre a sinistra della testa portafresa in direzione di avanzamento!

Non tornare indietro!

Fresatura di prova

I seguenti sono fondamentali per un lavoro pulito: la giusta velocità e la giusta velocità di avanzamento. I valori dipendono dal tipo di legno utilizzato, dalla forma della testa di fresatura e dalla quantità di materiale prelevato.

Una velocità troppo bassa e un avanzamento troppo alto portano a bordi ruvidi. Una velocità troppo elevata e un avanzamento ridotto provocano il surriscaldamento della testa di fresatura e la colorazione dei bordi.

Posizione del controllore

- 1 11000
- 2 13000
- 3 16000
- 4 20000
- 5 24000
- 6 27000
- 7 30000

Pertanto: eseguire sempre prima una fresatura di prova con un pezzo di legno utilizzato!

Fresatura superficiale

Presupposti:

La testa di fresatura deve avere anche i denti taglienti sul lato inferiore. Le teste portamolca non sono adatte per l'immersione!

La testa di fresatura non deve essere assottigliata verso l'alto.

Installare una custodia per copia, una punta di centraggio o un fermo parallelo, a seconda del lavoro. Impostazione della sosta di profondità (vedere "Impostazione della sosta di profondità").

Posizionare la fresatrice sul pezzo in lavorazione con la base. La testa di fresatura non deve ancora toccare il pezzo!

Accendi il router.

Quando viene raggiunta la velocità impostata: spingere la fresa verso il basso fino a quando la testa portafresa non si immerge nel pezzo.

Muovi la taglierina superiore in modo uniforme con sensibilità.

Al termine del percorso di fresatura, sollevare nuovamente la fresatrice fino a rilasciare la testa di fresatura.

Posizione del controllore 1

Spegnere il router superiore.

Pericolo di lesioni a causa della testa di fresatura!

Aspetta che il motore si fermi completamente!

Solo ora è possibile rimuovere la fresatrice dal pezzo e metterla da parte.

Fresatura a partire dalla fronte

Installare il manicotto di copia, la guida curva, la punta di centraggio o il fermo parallelo in base alle specifiche (descritte nelle sezioni seguenti).

Regolazione della profondità di fresatura e bloccaggio (vedi "Regolazione della profondità di taglio").

Posizionare la fresa superiore con la base all'inizio del pezzo. La testa di fresatura non deve ancora toccare il pezzo!

Accendi il router.

Una volta raggiunta la velocità impostata: muovere la fresatrice superiore con sensibilità e in modo uniforme attraverso il pezzo.

Alla fine del percorso di fresatura, spostare ulteriormente la fresa fino a rilasciare la testa di fresatura.

Lasciare la base della fresatrice appoggiata sul pezzo!

Spegnere il router superiore.

Pericolo di lesioni a causa della testa di fresatura!

Aspetta che il motore si fermi completamente!

Solo ora è possibile rimuovere la fresatrice dal pezzo e metterla da parte.

Copia fresatura di forma predefinita

Montaggio cofanetto (vedi capitolo 7 - Montaggio e regolazione.

Modello di copia di produzione

Crea un modello di copia da un materiale stabile; spessore materiale: min 3 mm.

Tenere conto dell'offset necessario tra la sagoma di copia e il profilo del pezzo! La dimensione è data dalla distanza tra il manicotto di copiatura e la testa di taglio.

Fresatura

Guidare il router superiore in modo che la custodia poggi sulla sagoma della copia.

Fresatura in linea retta

Montaggio della custodia in parallelo (vedi capitolo 7 - Montaggio e regolazione.

Regolazione della battuta parallela: Allentare entrambe le viti con la maniglia. impostare la distanza richiesta della battuta parallela rispetto alla testa portafresa.

Serrare saldamente entrambi i bulloni della maniglia. Guidare la fresa superiore in modo che la battuta parallela poggi sul bordo del pezzo.

Fresatura di pezzi tondi

Montaggio della punta di centraggio (vedi capitolo 7 - Montaggio e regolazione.

Premere la punta di centraggio contro il pezzo da lavorare con la mano sinistra (o preforare) e tenerla saldamente. Guidare la fresa superiore con la mano destra.

Tenere conto dell'offset necessario tra la sagoma di copia e il profilo del pezzo! La dimensione è data dalla distanza tra il manicotto di copiatura e la testa di taglio.

Fresatura a forma libera

Esempi di applicazione: fresatura di modelli, caratteri o altre forme libere sulla superficie del pezzo. Per la fresatura manuale, nessun utensile è montato sulla fresatrice superiore.

PULIZIA E MANUTENZIONE

Manutenzione

- Prima di ogni inizio del lavoro: controllare che il cavo e la spina di alimentazione non siano danneggiati. In caso di guasto: non accendere il router! Far riparare il guasto da personale specializzato autorizzato!
- Durante la macinazione: svuotare regolarmente l'aspirapolvere collegato. I condotti di aspirazione ostruiti provocano l'accumulo di trucioli nell'area di lavoro!

Pulizia

Pericolo di lesioni! Scollegare prima di pulire!

Dopo ogni lavoro

Utilizzare una pinzetta per pulire le alette di ventilazione da polvere e trucioli.

Pulisci l'esterno del corpo con un panno leggermente umido e lascialo asciugare bene.

A Pericolo di danneggiamento del dispositivo! Lil Non bagnare la taglierina superiore! Non utilizzare solventi!

Riparazione-Sostituzione spazzole di carbone

Se le spazzole di carbone sono usurate, il motore funziona in modo irregolare, rimane fermo o si avvia a fatica.

Le spazzole di carbone possono essere sostituite solo da uno specialista autorizzato.

Risoluzione dei problemi e risoluzione dei problemi

Il router non si avvia? Controllare la spina e i relativi fusibili domestici. Garantire una tensione di rete adeguata (vedi "Dati tecnici"). Oppure: le spazzole di carbone devono essere controllate da personale autorizzato.

Le superfici fresate sono ruvide o irregolari? La testa di fresatura non è più affilata o bilanciata. Oppure: il feed è troppo grande. Oppure: la velocità è troppo bassa.

Le superfici fresate stanno diventando scure? La testa di fresatura si è surriscaldata durante il lavoro.

Lascialo raffreddare! Oppure: il feed è troppo piccolo. Oppure: la velocità è troppo alta.

Il regime del motore diminuisce notevolmente durante la fresatura? Il mangime è troppo grande. Lavora con meno feed!

Il motore gira in modo irrequieto, è fermo o è difficile da avviare? Far sostituire le spazzole di carbone da personale autorizzato.

Il router si scalda troppo? Funzionamento continuo critico a pieno carico. Fai una pausa per rinfrescarti!

Specifiche:

Tensione di ingresso 230 V

Frequenza di ingresso 50 Hz

Consumo energetico: 1200 W

Regime minimo: 11000-30000/min

Dimensione della pinza: 6,8 mm

Massimo profondità di fresatura: 55 mm

Classe di protezione / II.

Livello di pressione sonora misurato secondo EN 60745-1:

LpA (pressione sonora) 89 dB (A) KpA = 3

LWA (potenza acustica) 100 dB (A) KwA = 3

Prendi le misure appropriate per proteggere il tuo udito!

Indossare protezioni per le orecchie ogni volta che il livello di pressione sonora supera gli 80 dB (A).

Valore efficace ponderato dell'accelerazione secondo EN 60745-1: 5,4 m / s² K = 1,5

Attenzione: Il valore delle vibrazioni durante l'uso effettivo dell'utensile elettrico può differire dal valore dichiarato a seconda del modo in cui viene utilizzato l'utensile e in base alle seguenti circostanze: La modalità di utilizzo dell'utensile elettrico e il tipo di materiale tagliato o perforato, le condizioni dell'utensile e la modalità come è tenuto, la corretta scelta degli accessori usati e la loro affilatura e le loro buone condizioni, la forza della presa dell'impugnatura, l'uso di attrezzature antivibranti, l'idoneità dell'uso dell'utensile elettrico per lo scopo per il quale è stato progettato e il rispetto delle procedure di lavoro secondo le istruzioni del produttore.

Se usato in modo improprio, questo utensile può causare la sindrome da scuotimento mano-braccio. Attenzione: Per maggiore chiarezza, è necessario tenere conto del livello di esposizione alle vibrazioni nelle particolari condizioni d'uso in tutte le modalità operative, quali la durata del tempo quando l'utensile manuale è spento tranne quando è in funzione e quando gira a vuoto e quindi non lavora. Ciò può ridurre significativamente il livello di esposizione durante l'intero ciclo di lavoro.

Ridurre al minimo il rischio di scosse, utilizzare scalpelli, punte e lame affilati.

Conservare l'utensile in conformità con queste istruzioni e assicurarne la lubrificazione accurata.

Quando si utilizza regolarmente l'utensile investire in accessori antivibranti.

Non utilizzare l'utensile a temperature inferiori a 10°C. Pianificare il lavoro in modo da distribuire in più giorni i lavori con l'utensile elettrico che producono vibrazioni elevate.

Modifiche riservate

TUTELA DELL'AMBIENTE TRATTAMENTO DEI RIFIUTI



Gli elettrodomestici, gli accessori e l'imballaggio devono essere consegnati per un recupero ecologico rispettoso dell'ambiente.

Non gettare l'elettrodomestico nei rifiuti domestici!

Ai sensi della direttiva europea RAEE (2012/19/UE) in materia di vecchie apparecchiature elettriche ed elettroniche e il suo ravvicinamento nelle legislazioni nazionali, gli utensili elettrici non utilizzabili devono essere consegnati al punto di acquisto di strumenti simili o nei centri di raccolta disponibili per la raccolta e lo smaltimento degli utensili elettrici. L'elettrodomestico consegnato in tal modo verrà raccolto, smontato e consegnato per un recupero ecologico.

GARANZIA

Le specifiche delle condizioni di garanzia si trovano nella documentazione allegata.

Data di produzione

La data di produzione è incorporata nel numero di serie indicato sull'etichetta del prodotto.

Il numero di serie ha il formato ORD-YY-MM-SERI dove ORD è il numero d'ordine, YY è l'anno di fabbricazione, MM è il mese di fabbricazione, SERI è il numero di serie del prodotto.

CONDICIONES GENERALES DE SEGURIDAD PARA LAS HERRAMIENTAS ASIST Y ASIST SMART GARDEN.

Lea, recuerde y guarde estas instrucciones de seguridad cuidadosamente **ADVERTENCIA:** al usar máquinas eléctricas y herramientas eléctricas, es necesario observar y respetar las siguientes instrucciones de seguridad para protegerse de lesiones por descargas eléctricas, lesiones de otras personas y riesgo de incendio. En todas las instrucciones a continuación, el término "herramienta eléctrica" se refiere tanto a las herramientas eléctricas con alimentación de red (con cable) como a las alimentadas con batería (sin cable). Guarde todas las advertencias e instrucciones para uso futuro.

1. Ambiente de trabajo
 - a) Mantenga el área de trabajo limpia y bien iluminada. El desorden y los lugares oscuros en el lugar de trabajo suelen ser causas de accidentes. Limpie las herramientas que no esté utilizando en el momento.
 - b) No utilice la herramienta eléctrica en un entorno con peligro de incendio o explosión, es decir, en lugares donde haya líquidos inflamables, gases o polvos. En la herramienta eléctrica, se generan chispas en el conmutador, lo que puede causar que se enciendan el polvo o los humos.
 - c) No permita que personas no autorizadas, especialmente niños, accedan al área de trabajo mientras esté utilizando herramientas eléctricas! Si le molestan, podría perder el control de la actividad que está haciendo. Bajo ninguna circunstancia debe dejar la herramienta eléctrica sin supervisión. Mantenga los animales alejados del dispositivo.
 2. Seguridad eléctrica
 - a) La horquilla de la herramienta eléctrica tiene que coincidir con la toma de corriente. Nunca modifique la horquilla de ninguna manera. Nunca use distribuidores u otros adaptadores en una herramienta que tenga en la horquilla del cable de alimentación una pata protectora. Las horquillas no dañadas y los enchufes correspondientes reducirán el riesgo de lesiones por descarga eléctrica. Los cables de alimentación dañados o enredados aumentan el riesgo de lesiones por descarga eléctrica. Si el cable de red está dañado, es necesario reemplazarlo con un nuevo cable de red que se puede obtener en un centro de servicio autorizado o importador.
 - b) Evite el contacto del cuerpo con objetos conectados a tierra, como tuberías, unidades de calefacción central, estufas y refrigeradores. El riesgo de lesiones por descarga eléctrica es mayor si su cuerpo está en contacto con el suelo.
 - c) No exponga la herramienta eléctrica a lluvia, humedad o condiciones mojadas. Nunca toque la herramienta eléctrica con las manos mojadas. Nunca lave la herramienta eléctrica con agua corriente ni la sumerja en agua.
 - d) No utilice el cable de alimentación para ningún otro propósito que no sea el suyo. Nunca transporte ni arrastre la herramienta eléctrica por el cable de alimentación. No desconecte la horquilla del enchufe tirando del cable. Evite daños mecánicos a los cables eléctricos con objetos afilados o calientes.
 - e) La herramienta eléctrica ha sido fabricada exclusivamente para su uso con alimentación a corriente alterna. Compruebe siempre que el voltaje eléctrico corresponda a los datos en la etiqueta informativa de la herramienta.
 - f) Nunca opere una herramienta eléctrica que tenga un cable o la horquilla dañados, o que se haya caído al suelo o dañado de alguna manera.
 - g) En el caso de que use un cable de extensión, asegúrese siempre de que sus parámetros técnicos coincidan con los de etiqueta informativa de la herramienta. Si la herramienta eléctrica se usa en exteriores, use un cable de extensión adecuado para uso en exteriores. En el caso de que use tambores de extensión, es necesario que despliegue el cable para evitar que se sobrecaliente.
 - h) En el caso de que la herramienta eléctrica se use en áreas húmedas o al aire libre, se permite usar la herramienta eléctrica solo cuando esté conectada a un circuito eléctrico con un protector de corriente ≤30 mA. El uso de circuito eléctrico con protector RCD reduce el riesgo de lesiones por descarga eléctrica.
 - i) Sujete la herramienta eléctrica manual solo por las superficies de agarre aisladas, ya que los accesorios de corte o perforación pueden entrar en contacto con el conductor oculto o el cable de alimentación de la herramienta durante el funcionamiento.
 3. Seguridad personal
 - a) Ponga atención y prudencia al usar la herramienta eléctrica, prestando máxima atención a la actividad que está realizando. Concéntrase en el trabajo. No opere el herramienta eléctrica cuando está cansado, bajo la influencia de drogas, alcohol o medicamentos. Hasta una falta de atención momentánea al usar la herramienta eléctrica puede provocar lesiones personales graves. No coma, beba, ni fume cuando trabaje con la herramienta eléctrica.
 - b) Use equipo de protección. Siempre use protección para los ojos. Use equipos de protección apropiados para el tipo de trabajo que está haciendo. Equipos de protección como el respirador, los zapatos de seguridad antideslizantes, el arnés o la protección auditiva utilizados de acuerdo con las condiciones de trabajo reducen el riesgo de lesiones personales.
 - c) Evite encender involuntariamente la herramienta. No transporte la herramienta enchufada con el dedo en el interruptor o el iniciador. Asegúrese de que el interruptor o el iniciador estén en la posición "apagado" antes de conectarlo a la fuente de alimentación. Cargar la herramienta con el dedo en el interruptor o enchufar la horquilla de la herramienta en una toma de corriente con el interruptor encendido puede causar lesiones graves.
 - d) Retire todas las llaves y herramientas de ajuste antes de encender la herramienta. Si una llave o herramienta de ajuste quedara pegada con la parte giratoria de la herramienta eléctrica podría causar lesiones personales.
 - e) Mantenga siempre una postura y equilibrio estables. Trabaje solo en lugares que pueda alcanzar de manera segura. Nunca sobreestime su propia fuerza. No use la herramienta eléctrica si está cansado.
 - f) Vístase apropiadamente. Use ropa si trabaja. No use ropa ancha o joyas. Asegúrese de que su cabello, ropa, guantes u otra parte de su cuerpo no quede demasiado cerca de las partes giratorias o calientes de la herramienta eléctrica.
 - g) Conecte el equipo de extracción de polvo. Si la herramienta tiene la capacidad de conectar equipos de extracción o recolección de polvo, asegúrese de que estén conectados y utilizados correctamente. El uso de estos dispositivos puede reducir el riesgo causado por polvos.
 - h) Fije la pieza labrada con firmeza. Use una pinza de carpintería o mordaza para fijar la pieza a trabajar.
 - i) No use la herramienta eléctrica si está bajo la influencia del alcohol, drogas, medicamentos u otras sustancias adictivas.
 - j) Este dispositivo no está diseñado para ser utilizado por personas (incluidos niños) con capacidades físicas, sensoriales o mentales reducidas o falta de experiencia y conocimiento, a menos que sean supervisados o instruidos para usar el dispositivo por una persona responsable de su seguridad. Los niños deben ser supervisados para asegurarse de que no jueguen con el dispositivo.
4. Uso y mantenimiento de la herramienta eléctrica
 - a) Desenchufe siempre la herramienta eléctrica de la red eléctrica en caso de cualquier problema durante el trabajo, antes de cualquier trabajo de limpieza o mantenimiento, cada vez que se transporte la herramienta o después de que el trabajo haya terminado! Nunca opere la herramienta eléctrica si está dañada de alguna manera.
 - b) Deje de usar la herramienta inmediatamente si comienza a emitir un sonido u olor anormal.
 - c) No sobrecargue la herramienta eléctrica. La herramienta eléctrica funcionará mejor y con mayor seguridad si la opera a la revolución por la que fue diseñada. Use la herramienta apropiada para su trabajo correspondiente. La herramienta apropiada hará el trabajo para el que fue diseñada mejor y con mayor seguridad.
 - d) No utilice la herramienta eléctrica si no puede encenderse y apagarse de manera segura con el interruptor de control. El uso de tal herramienta es peligroso. Los interruptores defectuosos deben ser reparados por un centro de servicio certificado.
 - e) Desenchufe la herramienta de la fuente de alimentación antes de realizar ajustes, cambiar accesorios o realizar el mantenimiento. Esto evita el riesgo de arranque accidental.
 - f) Cuando no use la herramienta eléctrica, almacénala y guárdela fuera del alcance de niños y personas no autorizadas. En manos de usuarios inexpertos, la herramienta eléctrica puede ser peligrosa. Almacene la herramienta eléctrica en un lugar seco y seguro.
 - g) Mantenga la herramienta eléctrica en buen estado. Verifique el ajuste y la movilidad de las partes móviles con regularidad. Compruebe si hay daños en las cubiertas protectoras u otras partes que puedan comprometer el funcionamiento seguro de la herramienta eléctrica. Si la herramienta está dañada, asegúrese de repararla adecuadamente antes de usarla nuevamente. Muchos accidentes son causados por herramientas eléctricas mal mantenidas.
 - h) Mantenga las herramientas de corte afiladas y limpias. Las herramientas afiladas y mantenidas adecuadamente facilitan el trabajo, reducen el riesgo de lesiones y hacen que el trabajo sea más fácil de controlar. El uso de accesorios distintos a los especificados en las instrucciones de funcionamiento puede dañar la herramienta y causar lesiones.
 - i) Use la herramienta eléctrica, accesorios, herramientas de trabajo, etc. de acuerdo con estas instrucciones y de la manera prescrita para la herramienta eléctrica en particular, teniendo en cuenta las condiciones de trabajo y el tipo de trabajo que se realiza. El uso de la herramienta para fines distintos a los previstos puede llevar a situaciones peligrosas.
 5. Uso de herramientas con acumulador
 - a) Antes de insertar el acumulador, asegúrese de que el interruptor esté en la posición "0- apagado". Insertar el acumulador en la herramienta cuando esté encendida puede causar situaciones peligrosas.
 - b) Siempre deje que la herramienta eléctrica por el fabricante para cargar el acumulador. El uso del cargador para otro tipo de acumulador puede provocar daños e incendios.
 - c) Use solo acumuladores diseñados para la herramienta específica. El uso de otros acumuladores puede causar lesiones o incendios.
 - d) Cuando no use un uso, guarde el acumulador separado de objetos metálicos como abrazaderas, llaves, tornillos y otros objetos metálicos pequeños que podrían causar la conexión de un contacto del acumulador con el otro. El contacto del acumulador puede causar lesiones, quemaduras o incendios.
 - e) Maneje los acumuladores con cuidado. En caso de manejos no cuidadosos, los elementos químicos del acumulador pueden salir. Evite el contacto con esta sustancia y, si lo hace, lave el área afectada con un chorro de agua corriente. Busque atención médica de inmediato si el químico entra en sus ojos. El químico del acumulador puede causar lesiones graves.
 6. Servicio
 - a) No reemplace partes de la herramienta, no la repare usted mismo ni interfiera con la construcción de la herramienta. Deje que personal calificado repare la herramienta.
 - b) Cualquier reparación o modificación del producto sin la autorización de nuestra empresa es inadmisible (puede causar lesiones o daños al usuario).
 - c) Siempre deje que la herramienta eléctrica sea reparada por un centro de servicio certificado. Use solo repuestos originales o recomendados. Esto garantizará la seguridad de usted y su herramienta.

INSTRUCCIONES DE SEGURIDAD ADICIONALES

Lea estas instrucciones de seguridad antes de usar y guárdelas en un lugar seguro.

! - Este símbolo indica el riesgo de lesiones o daños en el dispositivo.

- ¡Fresar únicamente con cabezas de fresado afiladas y sin daños!
 - ¡Encienda siempre primero la fresa superior y luego coloque el cabezal de fresado en la pieza de trabajo!
 - ¡Al fresar, siempre deje que la base descance sobre toda la superficie!
 - Al fresar, asegúrese de que el avance sea uniforme. ¡Un avance excesivo puede provocar lesiones y un desgaste prematuro del cabezal de fresado!
 - Vacíe regularmente la aspiradora conectada. ¡Los conductos de aspiración obstruidos provocan la acumulación de virutas en el área de trabajo!
 - ¡No deje la fresadora superior hasta que el motor se haya detenido por completo!
 - Compruebe las piezas en busca de daños. Todas las piezas deben ensamblarse correctamente y cumplir
 - No monte la fresadora superior en la plantilla. ¡El engrutador no está diseñado para el funcionamiento estacionario!
 - Guíe la manguera de extracción de polvo de tal manera que no obstaculice el fresado y no provoque enterramiento.
- protección contra incendios
Protección contra incendios al trabajar con madera:
¡tenga preparado un extintor de polvo o fuego!

- ¡¡Usar equipo de protección contra ruido, polvo y vibraciones!!!

GUARDE ESTAS INSTRUCCIONES DE SEGURIDAD !!!

DESCRIPCIÓN

La fresadora vertical superior se utiliza para el fresado controlado manualmente en madera maciza dura y blanda y también en materiales de madera sándwich en el taller doméstico.

La fresadora superior no está destinada a un uso exigente por parte de los artesanos en las obras de construcción.

- 1 cable de red con enchufe de red
- 2 interruptor de seguridad
- 3 Asa (derecha)
- 4 Bloqueo de husillo
- 5 Tornillo de fijación (2 x) para tope paralelo
- 6 placa base
- 7 Abrazadera (2 x) para tope paralelo
- 8 Limitador de profundidad
- 9 Tornillo de bloqueo del tope de profundidad
- 10 Tope de profundidad con escala
- 11 Ajuste preciso del tope de profundidad
- Controlador de 12 velocidades

- 13 Ventilación de la cubierta del motor
- 14 Palanca de bloqueo
- 15 Mango (izquierda)
- 16 Manguito de fresado con pinzas integradas
- 17 Conexión de extracción de virutas
- 18 Interruptor de encendido/apagado
- 19 Tope paralelo con dos varillas guía
- 20 Funda de copia
- 21 alicates
- 22 Punta de centrado
- 23 Llave fija

Pictogramas

Pictogramas en el embalaje del producto:

- a) Valores de la fuente de alimentación
- b) Consumo de energía
- c) Velocidad de ralentí
- d) Máx. profundidad del corte
- e) Manguito de reducción

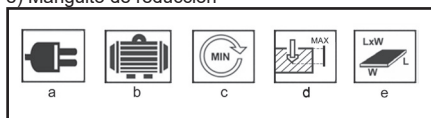

USO Y FUNCIONAMIENTO

Las herramientas ASIST están diseñadas para uso doméstico o de pasatiempo únicamente.

El fabricante y el importador no recomiendan utilizar esta herramienta en condiciones extremas y bajo cargas elevadas.

Montaje y ajuste

Montaje de pinza y cabezal de fresado

¡ATENCIÓN! ¡Desenchufe el enchufe de la toma de corriente antes de cualquier trabajo de montaje y ajuste!

Coloque el cortador superior de lado.

Gigante. 2: Girar manualmente el eje de la fresadora y al mismo tiempo presionar el pomo de bloqueo (4).

Tan pronto como encaje el pomo de bloqueo: Sujetar firmemente y desenroscar el manguito de fresado (16) con una llave de boca (23).

Gigante. 3: Seleccione la pinza adecuada (21) para el cabezal de fresado utilizado. Para cabezales de fresado

vástago 6 mm: diámetro interior pequeño
vástago 8 mm: diámetro interior grande

Inserte la pinza (21) y vuelva a enroscar el manguito de fresado (16) con la mano, sin apretarlo.

Gigante. 4: Inserte el vástago del cabezal de fresado (no incluido en la entrega) en la pinza (21) aproximadamente 3/4 de la longitud del vástago.

Gigante. 5: Gire el cabezal de fresado en el sentido de las agujas del reloj con la mano mientras presiona la perilla de bloqueo (4). Una vez bloqueado: Sostenega firmemente y atornille el manguito de fresado (16) con una llave de boca (23).

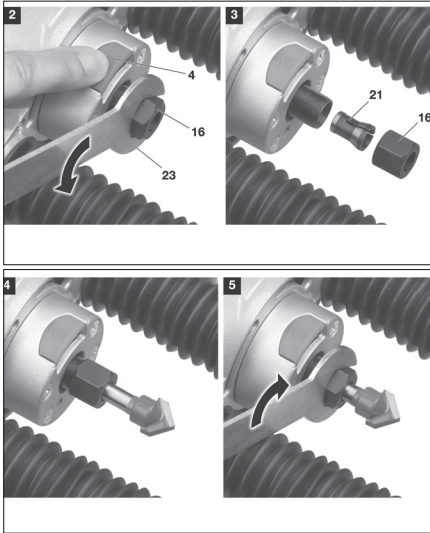

Ajuste de tope de profundidad

Se recomienda ajustar el tope de profundidad cuando el cabezal de fresado deba sumergirse en la superficie de la pieza de trabajo hasta una profundidad definida.

Instale el cabezal de fresado.

Coloque el limitador de profundidad en la posición cero (ver Fig. 6).

Coloque el engrudador en la pieza de trabajo.

Gigante. 7: Suelte la palanca de ajuste (14).

Gigante. 8: Afloje el tornillo de fijación (9). Baje el tope de profundidad (10) sobre el limitador de profundidad (7).

Gigante. 9: Empuje la fresa hacia abajo hasta que el cabezal de fresado descansa sobre la superficie de la pieza de trabajo. Apriete el tornillo de fijación (9) en esta posición.

Gigante. 10: Suelte el cortador superior para levantarlo nuevamente. El tope de profundidad ahora está ajustado a 0 mm de profundidad de fresado.

Afloje el tornillo de bloqueo (9) y deslice el tope de profundidad (10) hacia arriba hasta la profundidad de fresado requerida. Apriete el tornillo de bloqueo (9) en esta posición.

El tope de profundidad ahora está ajustado a la profundidad de fresado requerida.

La profundidad de fresado se puede ajustar con precisión en el ajuste fino (11).

¡La profundidad de fresado establecida solo se aplica al cabezal de fresado recién montado!

Cuando se utilizan cabezales de fresado con una geometría diferente, se debe reajustar el tope de profundidad.

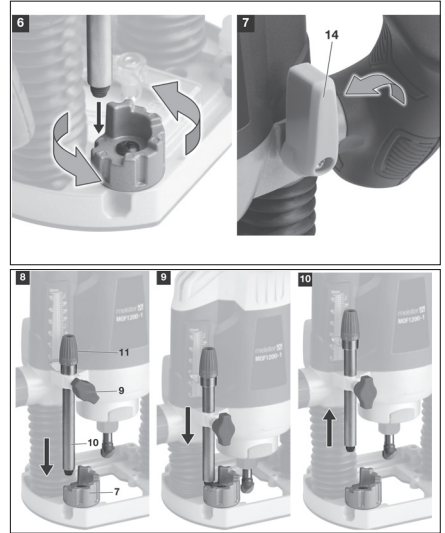

Ajuste y bloqueo de la profundidad de fresado

¡Peligro de lesiones! ¡Desenchufe antes de hacer cualquier ajuste!

Se recomienda asegurar la profundidad de fresado cuando se fresa desde una superficie frontal con una profundidad definida en toda la longitud de la pieza de trabajo.

Instale el cabezal de fresado. Establezca la profundidad de corte (ver arriba).

Gigante. 11: Coloque la fresa superior en el borde de la pieza de trabajo y presione hacia abajo hasta que el tope de profundidad (10) alcance el limitador de profundidad (7).

Gigante. 12: Asegure esta posición con la palanca de ajuste (14).

Ajuste del limitador de profundidad (7)

{Gigante. 13}

El limitador de profundidad se puede utilizar para reducir la dimensión del tope de profundidad establecido.

Establezca la profundidad de corte (ver arriba).

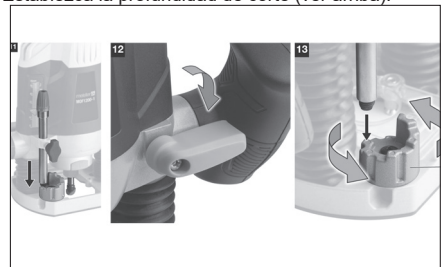

Conexión de extracción de virutas Fig. 14)

Para protegerse contra la inhalación de polvos no-

civos, ¡trabaje siempre con la aspiración de polvo conectada! Cualquier aspiradora ordinaria con una manguera lo suficientemente larga (¡libertad de movimiento!) Es adecuada.

Asegure la conexión de extracción de virutas (17) a la placa base (6) con los tornillos suministrados en la parte inferior. Conecte la manguera de la aspiradora a la conexión de extracción de virutas (17) (utilice un adaptador si es necesario).

Ajuste de velocidad (Fig. 15)

Establecer en el controlador de velocidad (1 = velocidad mínima, 7 = velocidad máxima).

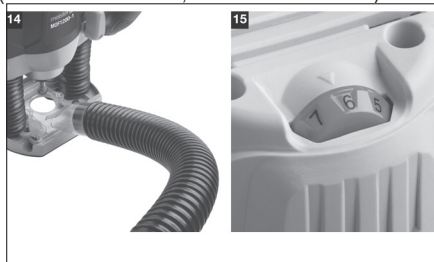

Instalación de accesorios

Siempre se requiere uno de los siguientes ensamblajes para diferentes tareas:

- Montaje de la caja de copia
 - Instalación de tope paralelo
 - Conjunto de punta de centrado
- ¡Elimine las piezas innecesarias por adelantado!
¡Peligro de lesiones! Antes de todo montaje, desconecte el cable de la toma de corriente!

Ensamblaje de la caja de copia

Ejemplos de aplicación: Producción de varias piezas de trabajo con la misma forma utilizando una plantilla de copia (producción en serie).

Requisito: ¡Solo se pueden utilizar cabezales de fresado que atraviesen la carcasa de la copiadora sin contacto!

Gigante. 16: Desatornille ambos tornillos de extracción de virutas (17) hacia abajo de la placa base. Inserte la funda de copia (20) con el borde de la funda hacia abajo.

Vuelva a atornillar ambos tornillos a través de la funda de copia.

Montaje de tope paralelo

Ejemplos de aplicación: Fresado paralelo al borde recto de la pieza de trabajo.

Gigante. 17: Aflojar ambos tornillos de fijación (5). Inserte las varillas guía (19) del tope paralelo en la abrazadera (7) en la placa base (6).

Ajuste la distancia y apriete los tornillos de fijación.

Gigante. 18: Use un tope paralelo para distancias particularmente grandes entre la trayectoria de fresado y el borde de la pieza. Para hacer esto, use una

llave combinada para ajustar las varillas guía.

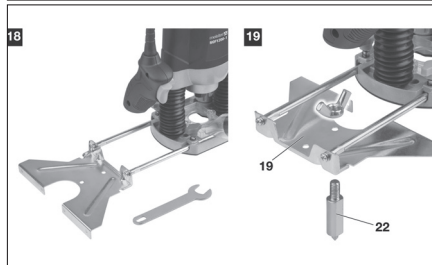
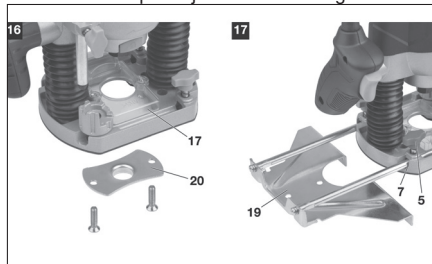

Conjunto de punta de centrado

Ejemplos de aplicación: Fresado de piezas redondas. Gigante. 19: montar el tope paralelo (19) boca abajo. Monte la punta de centrado (22) con la tuerca del mango en el tope paralelo.

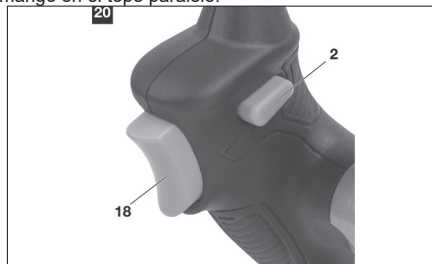

Encendido

Gigante. 20: Seguridad de prensa (2), active y mantenga presionado el interruptor de encendido/apagado (18). Interruptor de seguridad

Control de velocidad (Fig. 15)

Configure el controlador de velocidad (1 = velocidad mínima, 7 = velocidad máxima).

Apagar

Suelte el interruptor de encendido/apagado (18). El cortador superior se detiene.

¡Peligro de lesiones por cabezal de fresado en rodaje! ¡Espere hasta que el motor se detenga por completo!

forma de trabajo

Preparación de la pieza de trabajo

Retire los cuerpos extraños (clavos, tornillos, restos de mortero, etc.) de la pieza de trabajo. Ponen en peligro los cabezales de fresado.

¡Peligro de lesiones por reflejo de la pieza de trabajo!

¡Asegure la pieza de trabajo!

Sujete siempre la pieza de trabajo en un tornillo de banco o fíjela a la mesa de trabajo con abrazaderas.

¡Asegúrese de que la ruta de fresado esté libre!

Flujo de trabajo básico

¡Peligro de lesiones! ¡No trabajes con una sola mano!

Dirección de avance para fresado lateral

¡Riesgo de retrocesos!

¡Tenga en cuenta la dirección de avance correcta para el fresado lateral!

¡Durante el fresado lateral, la pieza de trabajo siempre debe estar a la izquierda del cabezal de fresado en la dirección de avance!

¡No fresar hacia atrás!

Fresado de prueba

Los siguientes son cruciales para un trabajo limpio: la velocidad correcta y la tasa de avance correcta. Los valores dependen del tipo de madera utilizada, la forma del cabezal de fresado y la cantidad de material tomado.

Una velocidad demasiado baja y un avance demasiado alto provocan bordes ásperos. Una velocidad demasiado alta y un avance pequeño provocan un sobrecalentamiento del cabezal de fresado y bordes coloreados.

Posición del controlador

1 11000

2 13000

3 16000

4 20000

5 24000

6 27000

7 30000

Por lo tanto: ¡realice siempre un fresado de prueba con una pieza de madera usada primero!

Fresado de superficies

Suposiciones:

El cabezal de fresado también debe tener dientes cortantes en la parte inferior. ¡Los cabezales de fresado de ruedas no son aptos para inmersión! El cabezal de fresado no debe estrecharse hacia arriba.

Instale una caja de copia, una punta de centrado o un tope paralelo, según el trabajo.

Configuración del tope de profundidad (ver "Configuración del tope de profundidad").

Coloque el enrutador en la pieza de trabajo con la base. ¡El cabezal de fresado aún no debe tocar la pieza de trabajo!

Encienda el enrutador.

Cuando se alcanza la velocidad establecida: empuje la fresa hacia abajo hasta que el cabezal de fresado se sumerja en la pieza de trabajo.

Mueva el cortador superior uniformemente con tacto.

Al final de la ruta de fresado, levante la fresadora nuevamente hasta que se suelte el cabezal de fresado.

Posición del controlador 1

Apague el enrutador superior.

¡Peligro de lesiones por el cabezal de fresado! ¡Espere a que el motor se detenga por completo!

Solo ahora se puede quitar la fresadora de la pieza de trabajo y dejarla a un lado.

Fresado a partir de la frente

Instale el manguito de copia, la guía de curvas, la punta de centrado o el tope paralelo de acuerdo con las especificaciones (descritas en las siguientes secciones).

Ajuste de la profundidad de fresado y bloqueo (ver „Ajuste de la profundidad de corte“).

Coloque la fresa superior con la base al comienzo de la pieza de trabajo. ¡El cabezal de fresado aún no debe tocar la pieza de trabajo!

Encienda el enrutador.

Una vez que se haya alcanzado la velocidad establecida: mueva la fresadora superior con sensibilidad y uniformemente a través de la pieza de trabajo.

Al final de la trayectoria de fresado, mueva más la fresa hasta que se suelte el cabezal de fresado.

¡Deje la base de la fresadora apoyada sobre la pieza de trabajo!

Apague el enrutador superior.

¡Peligro de lesiones por el cabezal de fresado! ¡Espere a que el motor se detenga por completo!

Solo ahora se puede quitar la fresadora de la pieza de trabajo y dejarla a un lado.

Copiar fresado de forma por defecto

Montaje de la caja de copia (ver capítulo 7 - Montaje y ajuste.

Plantilla de copia de producción

Haga una plantilla de copia a partir de un material estable; espesor del material: mínimo 3 mm.

¡Tenga en cuenta el desplazamiento necesario entre la plantilla de copia y el contorno de la pieza! La dimensión viene dada por la distancia entre la manga copiadora y el cabezal de corte.

Molienda

Guíe el enrutador superior de modo que la caja de la copia descansa sobre la plantilla de la copia.

Fresado en línea recta

Montaje de la carcasa paralela (ver capítulo 7 - Montaje y ajuste.

Ajuste del tope paralelo: Afloje ambos tornillos con el mango. ajuste la distancia requerida del tope paralelo al cabezal de fresado.

Apriete ambos pernos de la manija firmemente.

Guíe la fresa superior de modo que el tope paralelo descansa sobre el borde de la pieza de trabajo.
Fresado de piezas redondas
Montaje de la punta de centrado (ver capítulo 7 - Montaje y ajuste.
Presione la punta de centrado contra la pieza de trabajo con la mano izquierda (o taladre previamente) y sosténgala firmemente. Guíe la fresa superior con la mano derecha.
¡Tenga en cuenta el desplazamiento necesario entre la plantilla de copia y el contorno de la pieza! La dimensión viene dada por la distancia entre la manga copiadora y el cabezal de corte.
Fresado de forma libre
Ejemplos de aplicación: patrones de fresado, fuentes u otras formas libres en la superficie de la pieza de trabajo. Para el fresado manual, no se montan herramientas en la fresadora superior.

LIMPIEZA Y MANTENIMIENTO

Mantenimiento

- Antes de cada inicio de trabajo: compruebe el cable y el enchufe de red en busca de daños. En caso de avería: ¡no encienda el router! ¡Haga subsanar la avería por especialistas autorizados!
- Durante el fresado: vacíe regularmente la aspiradora conectada. ¡Los conductos de aspiración obstruidos provocan la acumulación de virutas en el área de trabajo!

Limpiar

¡Peligro de lesiones! ¡Desenchufe antes de limpiar!

Después de cada trabajo

Use pinzas para limpiar las aletas de ventilación del polvo y las virutas.
Limpie el exterior del cuerpo con un paño ligeramente húmedo y déjelo secar bien.
A ¡Peligro de dañar el dispositivo! ¡No mojes el cortador superior! ¡No utilice disolventes!

Reparación-Reemplazo de escobillas de carbón

Si las escobillas de carbón están desgastadas, el motor funciona de manera errática, permanece parado o arranca con dificultad.
Las escobillas de carbón solo pueden ser reemplazadas por un especialista autorizado.

Solución de problemas y solución de problemas

¿El engrutador no se inicia? Revisar el enchufe y los fusibles de casa correspondientes. Asegúrese de que haya una tensión de red adecuada (consulte „Datos técnicos“). O: las escobillas de carbón deben ser inspeccionadas por personal autorizado.
¿Las superficies fresadas son rugosas o irregulares? El cabezal de fresado ya no está afilado ni equilibrado. O: El feed es demasiado grande. O: La velocidad es demasiado baja.
¿Se oscurecen las superficies fresadas? El cabezal de fresado se calentó durante el trabajo. ¡Deja enfriar! O: El feed es demasiado pequeño. O: La veloci-

dad es demasiado alta.

¿La velocidad del motor cae significativamente durante el fresado? El alimento es demasiado grande. ¡Trabaja con menos pienso!
¿El motor funciona sin descanso, está parado o es difícil de arrancar? Haga cambiar las escobillas de carbón por personal autorizado.
¿El engrutador se calienta demasiado? Funcionamiento continuo crítico a plena carga. ¡Tómate un descanso para refrescarte!

Especificaciones:

Tensión de entrada 230 V
Frecuencia de entrada 50 Hz
Consumo de energía: 1200W
Velocidad de ralentí: 11000-30000 / min
Tamaño del collar: 6,8 mm
máx. profundidad de fresado: 55 mm
Clase de protección / II.

Nivel de presión sonora medido según EN 60745-1:

LpA (presión sonora) 89 dB (A) KpA = 3
LWA (potencia acústica) 100 dB (A) KwA = 3

¡Tome las medidas adecuadas para proteger su audición!

Utilice protección para los oídos siempre que el nivel de presión sonora supere los 80 dB (A).

Valor de aceleración rms ponderado según EN 60745-1: 5,4 m/s² K = 1,5

Advertencia: El valor de vibración durante el uso de la herramienta eléctrica puede diferir del valor declarado según la forma en que se utilice la herramienta y las siguientes circunstancias: Cómo se usa la herramienta el. y el tipo de material a cortar o taladrar, el estado de la herramienta y cómo mantenerla, la correcta elección de los accesorios utilizados y asegurando su nitidez y buen estado, el agarre del mango, el uso de dispositivos antivibración, el uso idóneo de la herramienta. para el propósito para el cual está diseñado y el cumplimiento de las normas de trabajo de acuerdo a las instrucciones del fabricante. Si se usa incorrectamente, esta herramienta puede causar el síndrome de temblor de mano-brazo. Advertencia: Para precisar, es necesario tener en cuenta el nivel de exposición a la vibración en las condiciones concretas de uso en todos los modos de funcionamiento, como es el tiempo, en el que la herramienta manual está apagada, excepto cuando está en uso y cuando está inactiva y, por lo tanto, no realiza trabajo. Esto puede reducir significativamente el nivel de exposición durante todo el ciclo de trabajo. Minimice el riesgo procedente de las vibraciones, use cinceles afilados, taladros y cuchillos. Minimice el riesgo procedente de las vibraciones, use cinceles afilados, taladros y cuchillos. Mantenga la herramienta acorde con estas instrucciones y asegure su lubricación profunda. Cuando use la herramienta regularmente, invierta en accesorios antivibración.

No utilice la herramienta a temperaturas inferiores a 10 ° C. Planifique su trabajo de modo que el trabajo con herramientas eléctricas que producen altas vibraciones solo las realice durante varios días. Sujeto a cambios.

PROTECCIÓN DEL AMBIENTE MANEJO DE LOS DESPERDICIOS



Las herramientas eléctricas, accesorios y embalajes deben entregarse para el reciclaje de recursos valiosos sin daños para el ambiente.

¡No deseche la herramienta eléctrica en la basura doméstica!

De acuerdo con la Directiva Europea WEEE (2012/19/UE) sobre equipos eléctricos y electrónicos antiguos y su aproximación a las leyes nacionales, las herramientas eléctricas inutilizables deben entregarse en el punto de compra de herramientas similares o centros de recolección disponibles para la recolección y eliminación de herramientas eléctricas. Esta herramienta eléctrica se recogerá, desmontará y entregará para el reciclaje de recursos valiosos sin daños para el ambiente.

GARANTÍA

En el material adjunto encontrará la especificación de las condiciones de garantía.

FECHA DE FABRICACIÓN

La fecha de fabricación está incorporada en el número de serie indicado en la etiqueta del producto. El número de serie tiene el formato ORD-YY-MM-SERI donde ORD es el número de pedido, YY es el año de fabricación, MM es el mes de fabricación, SERI es el número de serie del producto.

CZ - Montážní schéma, SR - Montážna schéma, H - Szerelési ábra, SLO - Nameštitev diagram, PL - Schemat instalacji, DE - Montageplan, HR - Montažna shema, EN - Assembly diagram, FR - Schéma de montage, IT - Schema di montaggio, ES - Esquema de montaje

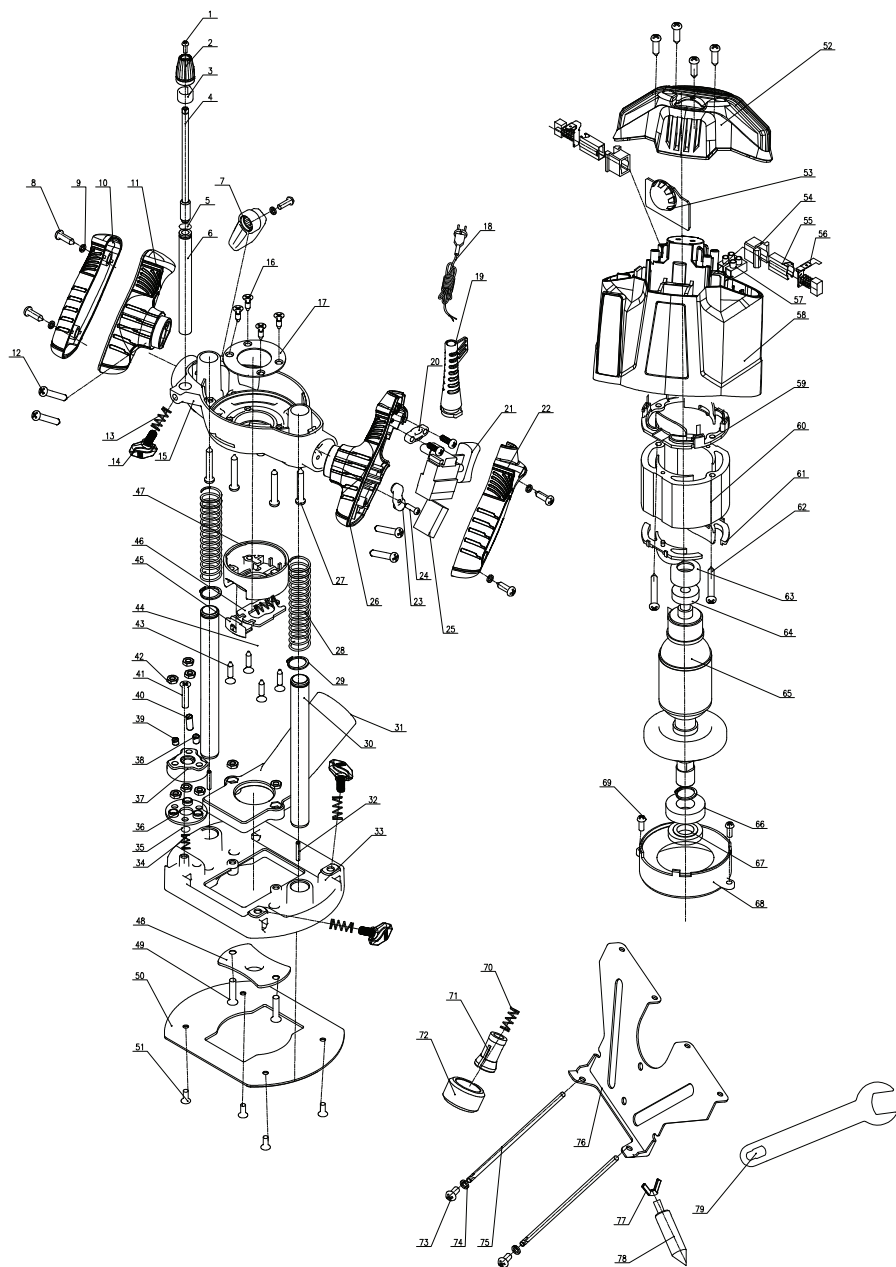

no.	CZ	SK	EN
1	Šroub	Skrutka	Bolt M3x8
2	Knoflík zvedání	Gombík zdvíhania	Lifting knob
3	Ukazatel zvedání	Ukazovateľ zdvíhania	Lifting pointer
4	Šroub zvedání	Skrutka zdvíhania	Lifting screw
5	O kroužek	O krúžok	O ring
6	Tyčka zvedání	Tyčka zdvíhania	Lifting point rod
7	Klíč utažení zvedání	Kľúč utiahnutie zdvíhanie	Lifting lock wrench
8	Šroub	Skrutka	Bolt ST4.2x16
9	Podložka	Podložka	Washer ϕ 4
10	Levé držadlo A	Ľavé držadlo A	Left handle A
11	Levé držadlo B	Ľavé držadlo B	Left handle B
12	Šroub	Skrutka	Bolt M4x18
13	Pružina zajišťovacího knoflíku	Pružina zaisťovacieho gombíka	Locking knob spring
14	Zajišťovací knoflík	Zaisťovací gombík	Locking knob
15	Usazení motoru	Usadenie motora	Motor seat
16	Šroub	Skrutka	Bolt M4x10
17	Kryt ložiska	Kryt ložiská	Bearing cover
18	Kabel	Kábel	Cord standard
19	Chránič kabelu	Chránič kábla	Cord protector
20	Držák kabelu	Držiak kábla	Press thread board
21	Vypínač	Vypínač	switch
22	Pravé držadlo A	Pravé držadlo A	Right handle A
23	Kryt šroubu pravého držadla	Kryt skrutky pravého držadla	Right handle screw cover
24	Šroub	Skrutka	Bolt ST2.9x9.5
25	Kondenzátor	Kondenzátor	Capacitance
26	Pravé držadlo B	Pravé držadlo B	Right handle B
27	Šroub	Skrutka	Bolt ST4.2x45
28	Zvedací pružina	Zdvíhacia pružina	Lifting spring
29	Pojistná pružina	Poistná pružina	ϕ 15 block ring
30	Sloupek posunování	Stĺpik posúvania	Lifting slide bar
31	Vývod prachu	Vývod prachu	Dust port
32	Kolík sloupku	Kolík stĺpika	Column pin3*21
33	Základna	Základňa	base
34	Omezovací pružina	Obmedzovacia pružina	limit spring
35	Ocelová kulička	Oceľová gulička	Steel ball ϕ 6.35
36	Omezovací kryt základny	Obmedzovací kryt základne	limit base cover
37	Omezovací základna	Obmedzovacia základňa	limit base
38	Šroub	Skrutka	Bolt M5x25
39	Šroub	Skrutka	Bolt M5x16
40	Šroub	Skrutka	Bolt M5x35

no.	CZ	SK	EN
41	Šroub	Skrutka	Bolt M5x8
42	Matice	Matica	nut M5
43	Šroub	Skrutka	Bolt M4x16
44	Pružina zajišťovacího knoflíku	Pružina zaistovacieho gombíka	Lock button spring
45	Zajišťovací knoflík	Zaistovacie gombík	Lock button
46	Zajišťovací destička	Zaistovacia doštička	Lock plate
47	Usazení zajišťovacího knoflíku	Usadenie zaistovacieho gombíka	Lock button seat
48	??	??	Profile modeling
49	Šroub	Skrutka	Bolt M5x20
50	Základna	Základňa	Base
51	Šroub	Skrutka	Bolt M4x8
52	Zadní kryt	Zadný kryt	Back cover
53	Regulátor rychlosti	Regulátor rýchlosti	speed begulator
54	Usazení uhlíku	Usadenie uhlíka	brush box
55	Držák uhlíku	Držiak uhlíka	brush holder
56	Uhlík	Uhlík	carbon brush
57	Ukončení	Ukončenie	Terminal
58	Pouzdro	Puzdro	housing
59	Izolační deska statoru přední	Izolačná doska statora predná	Rotor insulation board frond
60	Jádro statoru	Jadro statora	Rotor iron core
61	Izolační deska statoru zadní	Izolačná doska statora zadná	Rotor insulation board back
62	Šroub	Skrutka	Bolt ST4.2x60
63	Pouzdro ložiska	Puzdro ložiská	Bearing bush
64	Ložisko	Ložisko	Bearing 608-2Z
65	Jádro statoru	Jadro statora	Stator iron core
66	Ložisko	Ložisko	Bearing 6002-2Z
67	Matice	Matica	nut
68	Vodící kroužek	Vodiaci krúžok	Guide ring
69	Šroub	Skrutka	Bolt M4x10
70	Pružina kleštin	Pružina klieštin	collet spring
71	Kleština	Klieština	collet ø6
72	Zajišťovací matice	Zaistovacie matice	lock nut
73	Šroub	Skrutka	Bolt M5x10
74	Podložka	Podložka	Washer ø5
75	Podpůrná spojovací tyčka	Podporná spojovacia tyčka	backing connecting link
76	Podpora	Podpora	backing
77	Matice	Matica	nut M6
78	Středový kolík	Stredový kolík	Center pin
79	Klíč utažení zvedání	Kľúč utiahnutie zdvíhanie	lock wrench

ZÁRUČNÍ LIST - CZ

Záruční podmínky

1. Na uvedený výrobek zn. ASIST poskytuje spol. Wetra ČR a.s. 24 měsíční záruku od data prodeje. Životnost baterie je 6 měsíců od data prodeje. Záruční podmínky se řídí příslušnými ustanoveními občanského zákoníku.
- 2 Záruka se nevztahuje na opotřebení výrobku způsobené jeho obvyklým používáním. To znamená, záruka se nevztahuje na uhlíky, mazací tuky, pryžová těsnění na pohyblivých částech výrobku či běžné opotřebení pohyblivých částí, apod. Vzhledem k tomu, že náradí ASIST je určeno pouze pro domácí – hobby použití, výrobce ani dovozce nedoporučují používat toto náradí v extrémních podmínkách a pro podnikatelskou činnost.
3. V případě, že bude uplatněna zákazníkem záruka na škody a závady zaviněné neodborným zacházením, přetížením, použitím nesprávného příslušenství, mechanickými poškozeními, zásahem nepovolane osoby a přirozeným opotřebením, může toto být důvodem pro zamítnutí reklamace.
4. Dovozece ani prodejce neodpovídají za škody způsobené neodborným zacházením a obsluhou s tímto výrobkem. Používejte výrobek výhradně v souladu s přiloženým návodem k použití.
5. V případě uplatnění reklamace doporučujeme předložit doklad, kterým zákazník prokáže zakoupení výrobku, kde bývá vyznačeno: datum prodeje, typové označení výrobku, sériové číslo, razítko prodejny a podpis prodávajícího. Z důvodu rychlejšího vyřízení reklamace a snadnější identifikaci výrobku doporučujeme nechat si vyplnit záruční list, který je součástí průvodní dokumentace.
6. Doporučujeme náradí zasílat do záruční opravy s vloženým dokladem o zakoupení výrobku (eventuálně kopii). Z výše uvedených důvodů doporučujeme přiložit vyplněný záruční list. Výrobek doporučujeme zasílat v pevném obalu (doporučujeme původní obal uzpůsobený přímo na výrobek), zabráníte tím případnému poškození při transportu.
7. Reklamaci uplatněte u prodejců, kde jste výrobek nebo náradí zakoupili, případně v autorizovaném servisu uvedeném v tomto návodě.
8. Pokud bude servisním technikem při kontrole reklamovaného výrobku zjištěno, že závada byla způsobena nesprávným použitím výrobku a reklamace bude tudíž zamítnuta, je možné sjednat mimozáruční opravu, která bude provedena v domluveném termínu a na náklady majitele výrobku.
9. Společnost Wetra ČR a.s. nabízí zákazníkům možnost prodloužení záruky až na 36 měsíců. K získání nároku na tuto prodlouženou záruku nad rámec zákonné záruční doby (24 měsíců) je nutné splnit následující podmínky:
 - a) Před vypršením zákonné záruční lhůty si nechat funkční výrobek bezplatně prohlédnout v autorizovaném servisu. Plně funkční výrobek musí být doručen do servisního střediska v období od 21 měsíců do 24 měsíců od data nákupu výrobku.
 - b) K této bezplatné záruční prohlídce za účelem prodloužení záruční doby je zákazník povinen se prokázat originálem tohoto záručního listu potvrzeného prodejcem. V záručním listu musí být čitelně uvedeno datum koupě výrobku, typové označení a sériové čísla výrobku. Současně se záručním listem je nutné předložit originál stvrzenky o koupi zboží.
 - c) Plně funkční výrobek musí být doručen k servisní prohlídce čistý a kompletní t.z. včetně všech součástí a příslušenství.
 - d) Po provedení servisní prohlídky bude zákazníkovi v záručním listu potvrzen nárok na bezplatnou prodlouženou záruku o jeden rok.
 - e) Dopravu ze servisu k zákazníkovi zajišťuje výrobce na náklady zákazníka.



Výrobek:

Typ:

Sériové číslo:

Razítko a podpis:

Datum prodeje:

Záznamy opravy:

Doporučujeme při uplatnění reklamace předložit doklad o zakoupení výrobku nebo případně záruční list. Vyrobeno pro WETRA ČR a.s. v PRC. Sběrné místo pozáručního servisu:

WETRA ČR a.s., servis náradí ASIST
Areál Moravolen, Janáčkova 760/4, 796 01 Jeseník
www.rs-we.com

ZÁRUČNÍ LIST - SK

Záručné podmienky

1. Na uvedený výrobok zn. ASIST poskytute spol. Wetra ČR a.s. 24 mesiacov záruku od dátumu predaja. Životnosť batérie je 6 mesiacov od dátumu predaja. Záručné podmienky sa riadia príslušnými ustanoveniami Občianskeho zákonníka.
2. Záruka sa nevzťahuje na opotrebenie výrobku spôsobené jeho obvyklým používaním. To znamená, záruka sa nevzťahuje na uhlíky, mazacie tuky, gumové tesnenia na pohyblivých častiach výrobku či bežné opotrebovanie pohyblivých častí, a pod. Vzhľadom na to, že náradie ASIST je určené iba pre domáce - hobby použitie, výrobca ani dovozca neodporúčajú používať toto náradie v extrémnych podmienkach a pre podnikateľskú činnosť.
3. V prípade, že bude uplatnená zákazníkom záruka na škody a závady zavinené neodborným zaobchádzaním, preťažením, použitím nesprávneho príslušenstva, mechanickým poškodením, zásahom nepovolanej osoby a prirodzeným opotrebením, môže toto byť dôvodom na zamietnutie reklamácie.
4. Dovozca ani predajca nezodpovedajú za škody spôsobené neodborným zaobchádzaním a obsluhou s týmto výrobkom.
5. V prípade uplatnenia reklamácie odporúčame predložiť doklad, ktorým zákazník preukáže zakúpenia výrobku, kde býva vyznačené: dátum predaja, typové označenie výrobku, sériové číslo, pečiatku predajne a podpis predávajúceho. Z dôvodu rýchlejšieho vybavenia reklamácie a ľahšiu identifikáciu výrobku odporúčame nechať si vyplniť záručný list, ktorý je súčasťou sprievodnej dokumentácie.
6. Odporúčame náradie zasielať do záručnej opravy s vloženým dokladom o zakúpení výrobku (eventuálne kópií). Z vyššie uvedených dôvodov odporúčame priložiť vyplnený záručný list. Výrobok odporúčame zasielať v pevnom obale (Odporúčame pôvodný obal uspokojený priamo na výrobok), zabránite tým prípadnému poškodeniu pri transporte.
7. Reklamáciu uplatníte u predajcov, kde ste výrobok alebo náradie zakúpili, prípadne v autorizovanom servise uvedenom v tomto návode.
8. Pokiaľ bude servisným technikom pri kontrole reklamovaného výrobku zistené, že závada bola spôsobená nesprávnym použitím výrobku a reklamácia bude teda zamietnutá, je možné dojednať mimozáručnú opravu, ktorá bude vykonaná v dohodnutom termíne a na náklady majiteľa výrobku.
9. Spoločnosť Wetra ČR a.s. ponúka zákazníkovi možnosť predĺženia záruky až na 36 mesiacov. Na získanie nároku na túto predĺženú záruku nad rámec zákonnej záručnej doby (24 mesiacov) je nutné splniť nasledovné podmienky:
 - a) Pred uplynutím zákonnej záručnej lehoty si nechať funkčný výrobok bezplatne prezrieť v autorizovanom servise. Píne funkčný výrobok musí byť doručený do servisného strediska v období od 21 mesiacov od 24 mesiacov od dátumu nákupu výrobku.
 - b) K tejto bezplatnej záručnej prehliadke za účelom predĺženia záručnej doby je zákazník povinný sa preukázať originálom tohto záručného listu potvrdeného predajcom. V záručnom liste musí byť čitateľne uvedený dátum kúpy výrobku, typové označenie a sériové čísla výrobku. Súčasne so záručným listom je nutné predložiť originál potvrdenky o kúpe tovaru.
 - c) Píne funkčný výrobok musí byť doručený k servisnej prehliadke čistý a kompletný t.z. vrátane všetkých súčastí a príslušenstva.
 - d) Po vykonaní servisnej prehliadky bude zákazníkovi v záručnom liste potvrdený nárok na bezplatnú predĺženú záruku o jeden rok. e) Dopravu zo servisu k zákazníkovi zaisťuje výrobca na náklady zákazníka.



Výrobok:

Typ:

Sériové číslo:

Razítko a podpis:

Dátum predaja:

Záznamy opravovne:

Doporučujeme pri uplatnení reklamácie predložiť doklad o kúpe výrobku alebo prípadne záručný list.

Výrobené pre WETRA ČR a.s. v PRČ.

Zberné miesto pozáručného servisu:

WETRA ČR a.s., servis náradia ASIST
Areál Moravolen, Janáčkova 760/4, 796 01 Jeseník
www.rs-we.com

JÓTÁLLASI BIZONYÍTVÁNY - H

A jótállási feltételek.

1. Az adott ASIST márkájú termékre a Wetra ČR a.s. társaság 12 hónap garanciát nyújt az értékesítés napjától számítva. Garancia 12 hónap nem számít, sérült a nem megfelelő kezelés vagy kopás ellentétes utasításokat. Az akkumulátor élettartama 6 hónap a vásárlás napjától.
2. A jótállás nem vonatkozik a termék szokásos használatából eredő kopására. Ez azt jelenti, hogy a jótállás nem vonatkozik a szénre, kenőzsírok, gumi tömítések a termék mozgatható részeiben vagy a mozgatható alkatrészek gyakori kopására, E garancia tartalmazza a hibás - sérült részek térítés mentes javítását, illetve cseréjét.
3. Figyelemmel arra, hogy az ASIST szerszámok házi – hobbi célra vannak tervezve, sem a gyártó, sem az importőr nem ajánlják a szerszámokat szélsőséges feltételek közt, magas igénybevétel mellett használni.
4. A garancia nem vonatkozik olyan meghibásodásokra és károokra, amelyeket szakszerűtlen használat, vagy túlterhelés okozott, továbbá a nem megfelelő tartozékok használata, mechanikus sérülés vagy avatatlan személy beavatkozása okozott, illetve a természetes elhasználódásra. A garancia szintén nem vonatkozik a termék, az eredeti rendeltetésétől eltérő, más célra való használatából származó sérülésre.
5. Sem az importőr, sem az értékesítő nem felel a szakszerűtlen használat és kezelés okozta károkért.
6. A reklamáció érvényesítése esetén be kell mutatni azt a bizonylatot, amellyel az ügyfél igazolja a termék megvásárlását. A bizonylaton szerepelnie kell a következőknek: eladás dátuma, a termék típusjelölése, sorozatszám, az értékesítőhely pecsétje és az eladó aláírása. A reklamáció lehető leggyorsabb intézése érdekében, valamint a termék egyszerű azonosítása céljából ajánljuk a garanciális levél kitöltését, amely a kíséző dokumentáció része.
7. A szerszámokat garanciális javításra, együtt a rendszeren kitöltött beszerzési bizonylattal (esetleg ennek másolatával) együtt küldjük. A fenn említett okokból ajánljuk mellékelni a garanciális levelet is. A terméket kemény csomagolásban kérjük küldeni (legjobb ha az eredeti csomagolásban, amely megfelel a termék alakjának és méretének), hogy meggátoljuk a sérülését a szállítási folyamatban.
8. A reklamációt annál az értékesítőnél kell érvényesíteni, ahol termék, vagy a szerszám megvásárlásra került.
9. A jótállási idő meghosszabbodik azzal az idővel, amely alatt a berendezés, vagy a szerszám javítás alatt volt.
10. Ha a reklamált termék ellenőrzése során megállapítást nyer, hogy a meghibásodást a termék helytelen használata okozta és ezért a reklamáció elutasításra kerül, a javítás költségeit a termék tulajdonosa köteles megfizetni, amennyiben kéri a javítást.
11. A Wetra ČR a.s. társaság ügyfelei számára akár 36 hónapra növeli a garanciális időszakot. A törvény által meghatározott garanciális időn (12 hónap) felüli meghosszabbított garanciára való jogosultság megszerzéséhez a következő feltételeket kell teljesíteni:
 - a) A törvény által meghatározott garanciális idő lejártá előtt szakszervizben átnézetni a funkcionális terméket, amit ingyen biztosítunk. Teljesen működőképességű termék kell szállítani a szolgáltató központ közötti időszakban 10 hónapról 12 hónapra a vásárlás napjától.
 - b) A garanciális idő meghosszabbítása érdekében elvégzett ingyenes garanciális ellenőrzésnél az ügyfél köteles bemutatni ezen garancialevél eladó által igazolt eredeti példányát. A garancialevélben olvashatóan szerepelnie kell a termék vásárlása időpontjának, a termék típusjelölésének és sorozatszámának. A garancialevél mellett be kell mutatni a termék megvásárlását igazoló bizonylat eredetijét.
 - c) Teljesen működőképességű terméket tisztán és komplett állapotban, azaz az összes alkatrészrel és tartozékkal együtt kell átadni az ellenőrzésre.
 - d) A szervizben elvégzett ellenőrzés után az ügyfél számára a garancialevélben igazoljuk az tartó ingyenes meghosszabbított garanciára való jogosultságát.
 - e) Közlekedési szolgáltatás az ügyfél által az importőrnek az ügyfelet terhel.



Termék:

Típus:

Sorozatszám:

Bélyegző és aláírás:

Eladás dátuma:

Szervis bejegyzése:

A beszerzési bizonylat benyújtása nélkül, az esetleges reklamációk nem lesznek figyelembe véve !!!
A **WETRA ČR a.s.** részére gyártva P.R.C.-ben. A garancián túli javítások gyűjtőhelye, importőr:

WETRA ČR a.s., ASIST szerszám szerviz
Areál Moravolen, Janáčkova 760/4, 796 01 Jeseník, Czech Republic
www.rs-we.com

Garancijski pogoji SLO

1. Družba Wetra ČR a.s. za izdelke znamke ASIST zagotavlja garancijo v trajanju 12 mesecev od datuma nakupa. 12-mesečna garancija ne velja v primeru večjih poškodb zaradi obrabe ali nepravilnega rokovanja v skladu z navodili za uporabo. Življenjska doba baterije je 6 mesecev od dneva nakupa.
2. Garancija vključuje brezplačno popravilo ali zamenjavo okvarjenih – poškodovanih delov.
3. Glede na to, da je orodje ASIST namenjeno izključno za domačo ali hobi uporabo, proizvajalec in dobavitelj ne priporočata uporabe tega orodja v ekstremnih pogojih ali za podjetniško dejavnost.
4. Garancije ni moč uveljavljati za škodo in napake nastale zaradi nepravilne uporabe, preobremenitve, uporabe neprimernega orodja, mehanskih poškodb, nepooblaščenega popravila in obrabe.
Prav tako garancija ne krije škode, ki je nastala zaradi uporabe orodja za namen, za katerega ni bilo predvideno.
5. Dobavitelj ali prodajalec ne odgovarjata za škodo nastalo zaradi nestrokovnega ravnanja s tem izdelkom.
6. V primeru uveljavljanja garancije priporočamo predložitev dokazila, s katerim stranka dokaže nakup izdelka in na katerem so označeni: datum prodaje, tipska oznaka izdelka, serijska številka izdelka, žig prodajalne in podpis prodajalca.
Zaradi hitrejšega reševanja reklamacij in enostavnejše identifikacije izdelka priporočamo izpolnitev garancijskega lista, ki sestavlja spremljajočo dokumentacijo.
7. Priporočamo, da se orodje v popravilo preda pooblaščenemu serviserju skupaj s priloženimi dokumenti (lahko tudi kopijami).
Iz zgoraj navedenih razlogov priporočamo priložitev izpolnjenega garancijskega lista. Izdelek pošiljajte v trdni embalaži (priporočamo prvotno embalažo, ki je prilagojena prav temu izdelku). Tako boste preprečili morebitne poškodbe med prevozom.
8. Reklamacijo uveljavljate pri prodajalcu, kjer ste napravo ali orodje kupili.
9. Garancija se podaljša za čas, ko je bil izdelek na garancijskem popravilu.
10. V kolikor bo med servisnim pregledom reklamiranega izdelka, s strani serviserja ugotovljeno, da je bila okvara povzročena zaradi nepravilne uporabe izdelka in bo s tem reklamacija izdelka zavrnjena, se popravilo opravi na stroške lastnika, in sicerle v primeru, da bo zanj zaprosil.
11. Družba Wetra ČR a.s. strankam ponuja možnost podaljšanja garancije do 36 mesecev. Da bi bili upravičeni do tega podaljšanja garancije zunaj zakonskega garancijskega roka (12 mesecev), je potrebno izpolniti naslednje pogoje:
 - a) Pred iztekom zakonsko določenega garancijskega roka morate delujoči izdelek prinesiti na brezplačni pregled na pooblaščen servis v 10 do 12 mesecih od datuma nakupa izdelka.
 - b) Na brezplačnem garancijskem pregledu za podaljšanje garancijskega roka je stranka dolžna predložiti originalno potrdilo in garancijo potrjeno s strani prodajalca. V garancijskem listu morajo biti čitljivo zapisani datum nakupa izdelka, tipska oznaka in serijska številka izdelka. Skupaj z originalnim garancijskim listom je potrebno predložiti tudi originalni račun nakupa.
 - c) Popolnoma funkcionalni izdelek mora biti na servisni pregled dostavljen čist in v celoti, vključno z vsemi deli in priborom.
 - d) Po servisnem pregledu bo stranki v garancijskem listu potrjen zahtevek za brezplačno podaljšano garancijo za eno leto.
 - e) Prevoz naprave s servisa k stranki zagotavlja proizvajalec strankine stroške.Izdelek:



Izdelek:

Tip:

Serijska številka:

Žig in podpis:

Datum prodaje:

Vpisi servisa:

*Pri uveljavljanju reklamacije priporočamo predložitev dokazila o nakupu oziroma garancijski list.
Izdelano za WETRA ČR a.s. v PRC.*

WETRA ČR a.s., Servis orodja ASIST
Areál Moravolen, Janáčkova 760/4, 796 01 Jeseník, Czech Republic

www.rs-we.com

Warunki gwarancyjne PLO

1. Na podany produkt marki ASIST firma Wetra ČR a.s. udziela 12 miesięcznej gwarancji, liczonej od daty sprzedaży. Gwarancja 12 miesięcy nie dotyczy rzeczy uszkodzonych poprzez zużycie lub nieprawidłową manipulację, niezgodną z instrukcją obsługi. Żywotność baterii wynosi 6 miesięcy od daty sprzedaży.
2. Niniejsza gwarancja obejmuje bezpłatną naprawę lub wymianę wadliwych, uszkodzonych części.
3. W związku z tym, że narzędzie ASIST jest przeznaczone do domowego - hobbystycznego użycia, producent i dystrybutor nie zalecają używania tego narzędzia w ekstremalnych warunkach oraz do czynności w ramach działalności gospodarczej.
4. Gwarancja nie może zostać uznana w stosunku do szkód i usterek spowodowanych przez niefachowe obchodzenie się, przeciążenie, użycie niewłaściwego osprzętu, uszkodzenie mechaniczne, działanie niepowołanej osoby oraz naturalne zużycie. Gwarancja nie dotyczy również uszkodzeń powstałych z powodu innego użycia produktu, niż użycie, do którego jest on przeznaczony.
5. Dystrybutor ani sprzedawca nie odpowiadają za szkody spowodowane niefachowym obchodzeniem się i niefachową obsługą tego produktu.
6. W przypadku skorzystania z reklamacji, zalecamy przedłożyć dokument, którym klient poświadczy zakup produktu, w którym wyszczególniono: datę sprzedaży, oznaczenie rodzajowe produktu, numer seryjny, pieczętkę sklepu i podpis sprzedającego. W celu szybszego rozpatrzenia reklamacji i łatwiejszej identyfikacji produktu polecamy wypełnić kartę gwarancyjną, która jest elementem załączonej dokumentacji.
7. Zalecamy przesłać narzędzie do naprawy gwarancyjnej wraz z załączonym dowodem zakupu produktu (ewentualnie razem z kopią). Z wyżej podanych powodów zalecamy załączyć wypełnioną kartę gwarancyjną. Produkt prześlij solidnie zapakowany (polecamy oryginalne opakowanie, przystosowane bezpośrednio do produktu) - zapobiegiesz w ten sposób ewentualnemu uszkodzeniu przy transporcie.
8. Z reklamacji skorzystaj u sprzedawców, u których kupiłeś produkt lub narzędzie.
9. Okres gwarancyjny przedłuża się o czas, w którym produkt lub narzędzie jest naprawiane.
10. Jeżeli przy kontroli reklamowanego produktu zostanie przez technika serwisowego ustalone, że usterka była spowodowana nieprawidłowym użyciem produktu, przez co reklamacja zostanie odrzucona, naprawa zostanie przeprowadzona na koszt właściciela produktu i to jedynie w przypadku, kiedy o taką naprawę wniesie.



11. Firma Wetra ČR a.s. oferuje klientom możliwość przedłużenia gwarancji aż do 36 miesięcy. Aby uzyskać prawo do tej przedłużonej gwarancji ponad ramę obowiązującego okresu gwarancyjnego (12 miesięcy) konieczne jest spełnienie następujących warunków:
 - a) Przed wygaśnięciem ustawowego terminu gwarancji należy oddać działający produkt na bezpłatny przegląd do autoryzowanego serwisu. W pełni działający produkt musi być doręczony do ośrodka serwisowego w okresie od 10 do 12 miesięcy od daty kupna produktu.
 - b) Dodatkowo do bezpłatnego przeglądu gwarancyjnego, w celu przedłużenia okresu gwarancyjnego, klient jest zobowiązany okazać oryginał niniejszej karty gwarancyjnej potwierdzonej przez sprzedawcę. W karcie gwarancyjnej musi być podana czytelna data zakupu produktu, oznaczenie rodzajowe i numery seryjne produktu. Jednocześnie z kartą gwarancyjną należy przedłożyć oryginał potwierdzenia zakupu produktu.
 - c) W pełni działający produkt musi zostać doręczony do przeglądu gwarancyjnego czysty i kompletny, to znaczy włącznie ze wszystkimi elementami i osprzętem.
 - d) Po przeprowadzeniu przeglądu serwisowego w karcie gwarancyjnej zostanie potwierdzone prawo do bezpłatnego przedłużenia gwarancji o jeden rok.
 - e) Transport z serwisu do klienta zapewnia producent na koszt klienta.

Produkt:

Typ:

Numer seryjny:

Pieczętka i podpis:

Data sprzedaży:

Zapisy serwisu:

*Przy korzystaniu z reklamacji zalecamy przedłożyć dokument potwierdzający zakup produktu lub ewentualnie kartę gwarancyjną. Wyprodukowano dla **WETRA ČR a.s.** w PRC.*

WETRA ČR a.s., Serwis narzędzi ASIST
Areál Moravolen, Janáčkova 760/4, 796 01 Jeseník, Czech Republic
www.rs-we.com

GARANTIESCHEIN - DE

Garantiebedingungen

1. Auf dieses Produkt Marke ASIST gewährt die Gesellschaft Wetra ČR a.s., 24 Monate Garantie seitdem Verkaufsdatum. Die Garantie von 24 Monaten bezieht sich nicht auf die durch Verschleiß oder unsachgemäße Handhabung beschädigten Sachen. Im Widerspruch mit der Gebrauchsanweisung. Lebensdauer der Batterien beträgt 6 Monate seit dem Verkaufsdatum.
2. Diese Garantie umfasst kostenlose Reparatur oder Austausch der defekten- beschädigten Teile.
3. Mit Rücksicht darauf, dass das Werkzeug ASIST nur für Hausverwendung und Hobby Verwendung vorgesehen ist, empfiehlt der Hersteller und Importeur das Werkzeug nicht in extremen Bedingungen oder für Unternehmung zu benutzen.
4. Die Garantie kann nicht für Schäden und Defekte verwendet werden, die durch unsachgemäße Handhabung, Überlastung, Verwendung vom ungeeigneten Zubehör, mechanische Schäden, unbefugte Benutzung und natürlichen Verschleiß verursacht werden. Die Garantie gilt auch nicht für Schäden, die durch die nicht bestimmungsgemäße Verwendung des Produkts entstehen.
5. Importeure und Verkäufer sind nicht verantwortlich für Schäden, die durch unsachgemäße Handhabung und Bedienung dieses Produkts entstehen.
6. Im Reklamationsfall empfehlen wir Ihnen den Nachweis zu erbringen, womit der Kunde den Kauf des Produkts beweist, mit folgenden Angaben: das Verkaufsdatum, die Produkttypbezeichnung, die Seriennummer, der Firmenstempel und Unterschrift des Verkäufers. Wir empfehlen zur schnelleren Bearbeitung von Reklamationen und zur leichteren Identifizierung des Produkts den Garantieschein erfüllen zu lassen, der zum Bestandteil der Begleitdokumentation gehört.
7. Wir empfehlen das Werkzeug zu einer Garantiereparatur mit einem beigelegten Kaufbeleg (oder Kopien) zu senden. Aus den oben genannten Gründen empfehlen wir Ihnen den ausgefüllten Garantieschein beizufügen. Senden Sie das Produkt in einer festen Verpackung. (Wir empfehlen eine dem Produkt angepasste Originalverpackung) um mögliche Transportschäden zu vermeiden.
8. Reklamation machen Sie bei den Verkäufern geltend, bei denen Sie das Produkt oder das Werkzeug beschaffen haben.
9. Die Garantiezeit verlängert sich um die Zeit, in der sich das Produkt oder das Werkzeug im Garantieservice befinden.
10. Wenn ein Servicetechniker die Reklamation des beanstandeten Produkts prüft und stellt fest, dass der Defekt durch eine falsche Verwendung des Produkts verursacht wurde und der Anspruch daher zurückgewiesen wird, erfolgt die Reparatur auf Kosten des Eigentümers des Produkts nur auf Anfrage.
11. Die Gesellschaft Wetra ČR a.s. bietet den Kunden die Möglichkeit der Garantieverlängerung bis auf 36 Monate. Um diese verlängerte Garantie über den Rahmen der gesetzlichen Garantiezeit (24 Monate) zu beanspruchen, sind folgende Bedingungen zu erfüllen:
 - a) Lassen Sie ein funktionsfähiges Produkt vor dem Ablauf der gesetzlichen Gewährleistungsfrist bei einem autorisierten Service unentgeltlich überprüfen. Ein voll funktionsfähiges Produkt muss zwischen 21 Monaten und 24 Monaten ab Kaufdatum an das Servicecenter geliefert werden.
 - b) Zu dieser kostenlosen Garantieprüfung zwecks Verlängerung der Garantiezeit ist der Kunde verpflichtet das vom Verkäufer bestätigte Original dieses Garantiescheins nachzuweisen. Der Garantieschein muss das Kaufdatum des Produkts, die Typenbezeichnung und die Seriennummer des Produkts deutlich beinhalten. Gleichzeitig mit dem Garantieschein ist ein Original der Quittung über den Warenkauf zu belegen.
 - c) Ein voll funktionsfähiges Produkt muss in einem sauberen und vollständigen Zustand zur Servicekontrolle geliefert werden, d. h. einschließlich aller Komponenten und Zubehörteile.
 - d) Nach der Servicekontrolle wird dem Kunden im Garantieschein den Anspruch auf eine einjährige kostenlose Garantieverlängerung bestätigt.
 - e) Den Transport vom Service zum Kunden wird der Hersteller auf Kosten des Kunden organisieren



Produkt:

Typ:

Seriennummer:

Stempel und Unterschrift:

Verkaufsdatum:

Aufzeichnungen des Services:

*Wir empfehlen bei Beanspruchung der Reklamation einen Beleg über den Produktkauf oder den Garantieschein vorzulegen. Hergestellt für **WETRA ČR a.s.** in PRC.
Sammelstelle für den Service nach Ablauf der Garantiezeit:*

WETRA ČR a.s., ASIST-Toolservice
Areál Moravolen, Janáčkova 760/4, 796 01 Jeseník, Czech Republic
www.rs-we.com

ZÁRUČNÍ LIST - HR

Jamstveni uvjeti

1. Na navedeni proizvod marke ASIST, tvrtka Wetra ČR a.s. pruža jamstvo od 24 mjeseca od datuma prodaje. Jamstvo od 24 mjeseca se ne odnosi na opremu oštećenu habanjem ili neispravnim rukovanjem u suprotnosti s uputama za uporabu. Vijek trajanja baterije je 6 mjeseci od datuma prodaje.
 2. Ovo jamstvo uključuje besplatni popravak ili izmjenu pokvarenih - oštećenih dijelova.
 3. S obzirom da su alati ASIST namijenjeni samo za kućnu ili hobi uporabu, proizvođač i uvoznik ne preporučaju koristiti ovaj alat pod posebno teškim uvjetima te za djelatnost poslovanja.
 4. Jamstvo se ne može primijeniti na štete i kvarove uzrokovane uslijed neprofesionalnog rukovanja, pretjeranog opterećenja, primjenom neispravne dodatne opreme, mehaničkim oštećenjem, rukovanjem neovlaštene osobe i normalnim trošenjem. Jamstvo se također ne odnosi na oštećenja zbog neke druge primjene proizvoda nego za koju je isti namijenjen.
 5. Uvoznik kao ni prodavač ne odgovaraju za štete uzrokovane uslijed neprofesionalnog rukovanja ili rada s ovim proizvodom.
 6. U slučaju primjene reklamacije preporučamo predočiti račun o kupnji, kojim kupac dokazuje da je proizvod kupio i na kojem je naznačeno: datum prodaje, tipska oznaka proizvoda, serijski broj, pečat prodavaonice i potpis prodavača. Kako bi se reklamacija što je moguće prije riješila i jednostavnije identifikacije proizvoda, preporučamo popuniti jamstveni list koji je u sastavu prateće dokumentacije.
 7. Preporučamo vam da alat koji šaljete na popravak tijekom jamstva dostavite zajedno s računom o kupnji proizvoda (eventualno kopiju). Zbog gore navedenih razloga preporučamo priložiti popunjeni jamstveni list. Proizvod šaljite čvrstom pakiranju (preporučamo izvorno pakiranje prilagođeno izravno za proizvod), tako će se spriječiti eventualno oštećenje tijekom transporta.
 8. Reklamaciju primijenite kod prodavača od kojih ste proizvod ili alat kupili.
 9. Jamstveni rok se produljuje za razdoblje tijekom kojega su proizvod ili alat bili na jamstvenom popravku.
 10. Ako servisni tehničar tijekom kontrole proizvoda koji reklamirate utvrdi da je kvar uzrokovan uslijed nepravilne uporabe proizvoda te ukoliko reklamacija neće biti prihvaćena, popravak će se izvršiti na trošak vlasnika proizvoda jedino ako će isti to zahtijevati.
11. Tvrtka Wetra ČR a.s. svojim kupcima nudi mogućnost produljenja jamstva čak na 36 mjeseci. Za dobivanje produljenja jamstva iznad okvira zakonskog jamstvenog roka (24 mjeseca) moraju biti ispunjeni sljedeći uvjeti:
- a) Prije isteka zakonskog jamstvenog roka funkcionalan proizvod dopremite besplatno pregledati u ovlaštenom servisu. Potpuno funkcionalan proizvod potrebno je dopremiti u ovlašteni servis u razdoblju od 21 mjeseci do 24 mjeseca od datuma kupnje proizvoda.
 - b) Za ovaj besplatan jamstveni pregled u svrsi produljenja jamstvenog roka kupac je obvezan predočiti original ovog jamstvenog lista potvrđenog od strane prodavača. U jamstvenom listu čitljivo mora biti naveden datum kupnje proizvoda, tipska oznaka i serijski broj proizvoda. Istodobno sa jamstvenim listom potrebno je predočiti original potvrde o kupnji robe.
 - c) Potpuno funkcionalan proizvod potrebno je dopremiti u servis na pregled u čistom i cjelovitom stanju, uključujući sve dijelove i opremu.
 - d) Poslije servisnog pregleda kupac će u jamstveni list dobiti potvrdu da ima pravo na besplatno produljenje jamstva za jednu godinu.
 - e) Prijevoz iz servisa kupcu osigurava proizvođač na troškove kupca.



Proizvod:

Tip:

Serijski broj:

Pečat i potpis:

Datum prodaje

Zapisi sa popravka:

*Za potrebe primjene reklamacije preporučamo predočiti dokaz o kupnji proizvoda ili eventualno jamstveni list. Proizvedeno za **WETRA ČR a.s.** u PRC.*

Sabirni mjesto servisa poslije isteka jamstva:

WETRA ČR a.s., ASIST servis alata
Areál Moravolen, Janáčkova 760/4, 796 01 Jeseník, Czech Republic
www.rs-we.com

WARRANTY CARD - EN

Warranty Conditions

1. The company Wetra ČR a.s., grants a guarantee of 24 months from the date of purchase for the above stated product. The battery service life is 6 months from the date of purchase. The warranty conditions are governed by the Civil Code.
2. The warranty does not cover wearing of the product caused by its usual use. This means that the warranty does not cover carbons, lubricants, rubber sealing on moving parts of the product or co on wear of moving parts, etc.
With respect to the fact that the ASIST tools are designed for domestic use only, i.e. hobby use, the manufacturer or the importer do not reco end to use this equipment under extreme conditions and for business activities.
3. If the customer claims damages and defects caused by improper handling, overloading, use of incorrect accessories, mechanical damages, unauthorized repairs and natural wear, this may be the reason for rejection of the claim.
4. The importer or the seller are not liable for damages caused by improper handling and operation of this product. Use the product only in accordance with the attached instructions for use.
5. In the case of a complaint, we reco end to submit a document which proves that the customer has purchased the product, which is indicated by: date of purchase, type designation, serial number, stamp and signature of the seller. To settle the claim faster and identify the product more easily, we reco end to have the Warranty Card filled. The Warranty Card is a part of the accompanying documentation.
6. We reco end to send the power tool to our warranty repair centre with an inserted prove of purchase (or its copy).
Due to above stated reasons, we reco end to attach a filled-in Warranty Card. We reco end to send the power tool in a solid packaging (e.g. the original packaging designed for the product) to prevent possible damages during transport.
7. Raise your claim at the seller, where you have purchased the product or the power tool, or in an authorized service centre specified in this manual.
8. If our service technician finds out during inspection of the claimed product that the defect was caused by incorrect use of the product and thus the claim will be rejected, a non-warranty repair may be agreed upon and scheduled for performance. Such non-warranty repair will be performed at the expenses of the owner of the product.
9. The company Wetra ČR a.s., offers a warranty extension up to 36 months to its customers. To be entitled for such extended warranty beyond the standard warranty period (24 months), the following conditions must be met:
 - a) Before the expiration of the statutory warranty period, the product must be checked in an authorized service centre (free of charge). The fully functional product must be delivered to the service centre in the period from 21 months to 24 months since the date of purchase.
 - b) For the purpose of this free warranty inspection in order to extend the warranty period, the customer must present the original of this Warranty Card signed by the seller. The date of purchase of the product, its type designation and serial number must be legibly written in the Warranty Card. Together with the Warranty Card, the original receipt of purchase must also be presented.
 - c) The fully functional product must be delivered for inspection as clean and complete, i.e. including all components and accessories.
 - d) After the service inspection is done, the entitlement for a warranty period extended by one year free of charge is validated in the Warranty Card.
 - e) The transport from the service centre to the customer is provided by the manufacturer at customer's expenses.



Product:

Type:

Serial Number:

Stamp and Signature:

Date of Sale:

Service centre notes:

When raising a claim, we reco end to provide proof of purchase declaring the purchase of the product, or to provide the respective Warranty Card. Manufactured for **WETRA ČR a.s.** in PRC.

Collection point for the after-warranty service:

WETRA ČR a.s., ASIST tool service
Areál Moravolen, Janáčkova 760/4, 796 01 Jeseník, Czech Republic
www.rs-we.com

BON DE GARANTIE- FR

Conditions de garantie

1. Wetra ČR a.s., accorde une garantie de 24 mois sur le produit de la marque ASIST, à compter de la date d'achat. Les batteries ont une durée de vie de 6 mois, à compter de la date d'achat. Les conditions de garanties sont régies par les dispositions relatives du code civil.
2. La garantie ne couvre pas l'usure du produit provoqué par une utilisation normale du produit. Cela signifie que la garantie ne s'applique pas aux charbons, lubrifiants, les joints caoutchouc des pièces mobiles du produit ni à l'usure normale des pièces mobiles etc. Vu que les outils ASIST sont conçus pour un usage domestique ou bricoleur, le fabricant et le fournisseur déconseillent d'utiliser cet outil dans des conditions extrêmes ou dans le cadre d'une activité entrepreneuriale.
3. La réclamation du produit en raison de l'endommagement ou du défaut du produit suite à un traitement inapproprié, une utilisation excessive ou incorrecte, un endommagement mécanique, l'intervention d'une personne non autorisée ou l'usure normale peut être rejetée.
4. Ni le fabricant ni le vendeur ne seront tenus responsable pour les dommages entraînés par un traitement ou une opération inappropriée du produit. Utilisez le produit en stricte conformité avec le mode d'emploi fourni.
5. Si vous souhaitez appliquer la garantie, nous vous conseillons de présenter une preuve d'achat sur laquelle sera indiqué : la date d'achat, la désignation du type de produit, le numéro de série, le cachet du magasin et la signature du vendeur. Pour accélérer le processus de réclamation et faciliter l'identification du produit, nous vous conseillons de faire remplir le bon de garantie qui fait partie de la documentation d'origine.
6. En plus du produit, il est conseillé d'envoyer à l'atelier de réparation correspondant aussi le reçu (ou son copie) attestant l'achat du produit. Pour ces raisons, nous vous conseillons de joindre un bon de garantie rempli. Il est recommandé d'envoyer le produit dans un emballage solide (si possible, l'emballage original, conçu pour le produit), afin d'éviter tout dommage au cours du transport.
7. La réclamation doit être déposée chez le vendeur qui vous a vendu le produit ou les outils, ou auprès du centre de service autorisé, indiqué dans le présent mode d'emploi.
8. Si, pendant le contrôle du produit réclamé, le technicien de service constate que le défaut a été provoqué par une mauvaise utilisation du produit et, par conséquent, refuse la réclamation, il est possible d'arranger une réparation en dehors de la garantie, qui sera effectuée dans un délai convenu et aux frais du propriétaire du produit.
9. La société Wetra ČR a.s., permet à ses clients de prolonger la garantie jusqu'à 36 mois. Pour obtenir le droit à la prolongation de la garantie au-delà de la durée de garantie définie par la loi (24 mois), il faut remplir les conditions suivantes :
 - a) Faire inspecter le produit, gratuitement, dans un centre de service autorisé avant l'expiration du délai de garantie. Un produit pleinement opérationnel doit être livré au centre de service autorisé pendant la période de 21 - 24 mois depuis la date d'achat du produit.
 - b) Pour effectuer cette inspection gratuite en vue de prolonger la garantie, le client doit fournir l'original du présent bon de garantie confirmé par le vendeur. Dans le bon de garantie doit être indiqué, de manière lisible, la date d'achat du produit, la désignation du type de produit et les numéros de série du produit. En plus du bon de garantie, il faut fournir l'original du reçu d'achat du produit.
 - c) Un produit pleinement fonctionnel envoyé pour l'inspection technique doit être propre et complète, c'est-à-dire avec toutes les pièces et tous les accessoires.
 - d) Suite à l'inspection technique, il sera indiqué dans le bon de garantie que le client avait obtenu le droit à la prolongation de la garantie d'un an supplémentaire.
 - e) Le transport du produit depuis le centre de service au client est assuré par le fabricant aux frais du client.



Produit :

Type :

Numéro de série :

Cachet et signature :

Date de vente :

Notes du centre de réparation :

Il est recommandé de fournir un reçu d'achat du produit ou le bon de garantie en déposant la réclamation.

Créé pour **WETRA ČR a.s.** en PRC.

Point de collecte pour les services fournis après l'expiration de la garantie :

WETRA ČR a.s., Service d'outillage ASIST
Areál Moravolen, Janáčkova 760/4, 796 01 Jeseník, Czech Republic
www.rs-we.com

CERTIFICATO DI GARANZIA - IT

Condizioni di garanzia

1. La società Wetra ČR a.s., concede per il prodotto specificato del marchio ASIST una garanzia di 24 mesi a decorrere dalla data di vendita. La durata della batteria è di 6 mesi a decorrere dalla data di vendita. Le condizioni di garanzia sono disciplinate dalle pertinenti disposizioni del Codice civile.
2. La garanzia non si applica all'usura del prodotto causata dal suo normale utilizzo. In altri termini, la garanzia non si applica ai carboni, grassi, alle guarnizioni di gomma sulle parti mobili del prodotto o alla normale usura delle parti mobili ecc.
Considerando che l'utensile ASIST è destinato solo all'uso domestico – hobbistica, il produttore né l'importatore consigliano di utilizzare l'utensile in condizioni estreme e per attività commerciali.
3. Nel caso in cui venga applicato dal cliente il diritto di garanzia per danni e difetti causati dall'uso improprio, dal sovraccarico, dall'uso di accessori non addatti, dai danni meccanici, dall'intervento non autorizzato e dall'usura naturale, può essere il motivo per respingere il reclamo.
4. L'importatore né il venditore sono responsabili per danni causati da manipolazione e utilizzo impropri del prodotto. Utilizzare il prodotto solo in conformità con le istruzioni per l'uso allegate.
5. In caso di reclamo si consiglia di fornire un documento, con il quale il cliente dimostra l'acquisto del prodotto dove di solito viene indicato: la data di vendita, la designazione del tipo del prodotto, il numero di serie, il timbro del negozio e la firma del venditore. Per un disbrigo del reclamo più rapido e per un'identificazione del prodotto più facile si consiglia di farsi compilare il certificato di garanzia, il quale fa parte della documentazione di accompagnamento.
6. Si consiglia di inviare l'utensile per una riparazione di garanzia con un certificato di acquisto allegato (eventualmente una sua copia). Per i motivi sopra indicati si consiglia di allegare il certificato di garanzia compilato. Si consiglia di inviare il prodotto in un imballo solido (si raccomanda l'imballo originale adattato direttamente sul prodotto) per evitare eventuali danni durante il trasporto.
7. Presentare il reclamo presso il venditore, da cui il prodotto o il dispositivo è stato acquistato, eventualmente presso un centro di assistenza elencato nelle presenti istruzioni.
8. Se, ispezionando il prodotto contestato, il tecnico dell'assistenza rileva che il difetto è stato causato dall'utilizzo improprio del prodotto e il reclamo quindi sarà respinto, si può concordare una riparazione fuori garanzia, la quale verrà eseguita alla data concordata e alle spese del proprietario del prodotto.
9. La società Wetra ČR a.s., offre ai clienti la possibilità di estendere la garanzia fino ai 36 mesi. Per beneficiare di tale garanzia estesa oltre il periodo di garanzia legale (24 mesi) devono essere soddisfatti i seguenti requisiti:
 - a) Far ispezionare gratuitamente il prodotto funzionale presso un centro di assistenza prima della scadenza del periodo della garanzia legale. Il prodotto perfettamente funzionante deve essere consegnato al centro di assistenza nel periodo dal mese 21 al mese 24 a decorrere dalla data d'acquisto.
 - b) Il cliente è tenuto a presentare il certificato di garanzia originale autenticato dal venditore all'ispezione gratuita di garanzia al fine di estendere il periodo di garanzia. Il certificato di garanzia deve contenere una specificazione leggibile della data di acquisto del prodotto, della designazione di tipo e del numero di serie del prodotto. Oltre al certificato di garanzia è necessario presentare la ricevuta originale del prodotto.
 - c) Il prodotto perfettamente funzionante deve essere consegnato per l'ispezione dell'assistenza pulito e completo, i.e. compresi tutti i componenti e accessori.
 - d) Dopo l'ispezione dell'assistenza il cliente riceverà una conferma del diritto a una garanzia gratuita estesa per un anno.
 - e) Il produttore provvede al trasporto dal centro di assistenza al cliente a spese del cliente.



Prodotto:

Tipo:

Numero di serie:

Timbro e firma:

Data di vendita:

Annotazioni dell'officina di riparazione:

Quando si presenta un reclamo, si consiglia di presentare il certificato di acquisto del prodotto o eventualmente il certificato di garanzia. Prodotto per **WETRA ČR a.s.** in PRC.

Punto di raccolta dell'assistenza post-garanzia:

WETRA ČR a.s., Servizio di strumenti ASIST
Areál Moravolen, Janáčkova 760/4, 796 01 Jeseník, Czech Republic
www.rs-we.com

CERTIFICADO DE GARANTÍA - ES

Condiciones de garantía

1. La compañía Wetra ČR a.s., proporciona para el producto ASIST descrito anteriormente una garantía de 24 meses a partir de la fecha de venta.

La duración de la batería es de 6 meses a partir de la fecha de venta. Las condiciones de la garantía se rigen por las disposiciones pertinentes del Código Civil.

2. La garantía no cubre el desgaste causado por el uso normal del producto. Es decir, la garantía no se aplica a los carbones, grasas lubricantes, sellos de goma en las partes móviles del producto o al desgaste normal de las partes móviles, etc.

Como la herramienta en ASIST está destinada solo para uso doméstico - hobby, ni el fabricante ni el importador recomiendan usar esta herramienta en condiciones extremas y para actividades comerciales.

3. En caso de que el cliente reclame la garantía por daños y defectos causados por un manejo inadecuado, sobrecarga, uso de accesorios incorrectos, daños mecánicos, utilización por personas no autorizadas y desgaste natural, ésta puede ser una razón para rechazar el reclamo.

4. Ni el importador ni el vendedor son responsables de los daños causados por el manejo y manipulación incorrectos de este producto. Utilice el producto solo de acuerdo con el manual de instrucciones adjunto.

5. En caso de una reclamación, recomendamos presentar un documento que compruebe la compra del producto por parte del cliente, donde se indique: fecha de compra, designación del tipo de producto, número de serie, sello de la tienda y firma del vendedor. Para procesar quejas de manera más rápida y para identificar el producto más fácilmente, le recomendamos rellenar el certificado de garantía, que forma parte de la documentación original.

6. Recomendamos que envíe la herramienta para reparación en garantía junto con el comprobante de compra (o su copia).

Por las razones anteriores, recomendamos adjuntar el certificado de garantía rellenado. Recomendamos enviar el producto en un embalaje resistente (recomendamos el embalaje original adaptado directamente al producto) para evitar daños durante el transporte.

7. Realice una reclamación en el distribuidor donde compró el producto o la herramienta, o en un centro de servicio autorizado que figura en este manual.

8. Si el técnico de servicio descubre durante la inspección del producto reclamado que el defecto fue causado por el uso incorrecto del producto y, por lo tanto, el reclamo es rechazado, es posible solicitar una reparación fuera de garantía, que se llevará a cabo en el momento acordado y a cargo del propietario.

9. La compañía Wetra ČR a.s., ofrece a los clientes la opción de extender la garantía hasta 36 meses. Para calificar para esta garantía extendida más allá del período de garantía legal (24 meses), se deben cumplir las siguientes condiciones:

a) Haga inspeccionar la funcionalidad del producto de forma gratuita en un centro de servicio autorizado antes de que expire el período de garantía legal.

Se debe entregar un producto totalmente funcionante al centro de servicio dentro de un período de 21 a 24 meses a partir de la fecha de compra.

b) Para esta inspección de garantía gratuita con el fin de extender el período de garantía, el cliente está obligado a presentar el original de este certificado de garantía confirmado por el vendedor. La fecha de compra del producto, la designación del tipo y el número de serie del producto deben ser claramente legibles en el certificado de garantía. Junto con el certificado de garantía, es necesario presentar el recibo original de la compra de productos.

c) El producto debe ser entregado completamente funcionante, limpio y completo, es decir incluidos todos los componentes y accesorios, para la inspección de servicio.

d) Después de la inspección de servicio, se confirmará al cliente en el certificado de garantía el derecho a una garantía extendida gratuita por un año.

e) El transporte desde el servicio al cliente será provisto por el fabricante a cargo del cliente



Producto:

Tipo:

Número de serie:

Sello y firma:

Fecha de venta:

Notas del centro de reparaciones:

Al presentar una queja, le recomendamos que presente un comprobante de compra del producto o posiblemente un certificado de garantía. Hecho para el **WETRA ČR a.s.** en PRC.

Punto de recogida post servicio de garantía:

WETRA ČR a.s., Servicio de herramientas ASIST
Areál Moravolen, Janáčkova 760/4, 796 01 Jeseník, Czech Republic
www.rs-we.com

RS WETRA

GROUP

Asist®

Asist®
smart garden

NORDIX®
SHARP TOOLS

GIORI
MILANO - 1888

J.⊕.WRIGHT
SINCE 1878

MAURITZ®
GENÈVE

REPORTER